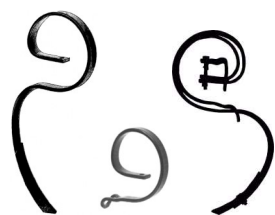

ΕΛΑΤΗΡΙΑ FLEX-PALL
ΓΙΑ ΚΑΛΙΕΡΓΗΤΕΣ ΣΚΑΛΙΣΤΗΡΙΑ

| ΚΩΔΙΚΟΙ | ΠΕΡΙΓΡΑΦΗ | ΔΙΑΣΤΑΣΕΙΣ mmXmm | ΥΨΟΣ ΑΠΟ ΤΟ ΕΔΑΦΟΣ mm | ΤΙΜΗ | |
|--------------|--|---------------------|--------------------------|--------------|-------------|
| BI-001 | Ελατήριο Μονό χωρίς Νύχι | 32X10 | 390 | 9.30 | |
| BI-001EZ | Ελατήριο Μονό Eurozappa | 32X10 | 390 | 8.80 | |
| BI-005 | Ελατήριο Μονό χωρίς Νύχι | 32X12 | 390 | 10.50 | |
| BI-056 | Ενίσχυση Ελατηρίου με Θηλειά Για Κοιλοδοκό & Λάμα | 32X10 | | 9.50 | |
| FI-020 | Νυχι Στενό Διπλής Κοπής Ιταλίας | 40x5 | | 1.65 | |
| KI-020 | Νυχι Στενό Διπλής Κοπής Κίνας | 40x5 | | 1.20 | |
| BI-VN408 | Νυχι Στενό Διπλής Κοπής Ιταλίας | 40x8x220 | | 3.35 | |
| FI-550027 | Χελιδόνι Ιταλικό Eurozappa | 105x4 | | 2.80 | |
| SH-006 | Χελιδόνι Ελληνικό | 105x4 | | 1,95 | |
| FI-550028 | Χελιδόνι Ιταλικό Eurozappa | 150x4 | | 3,90 | |
| BI-007 | Χελιδόνι Ιταλικό Bianchi | 150x4 | | 5.00 | |
| SH-007 | Χελιδόνι Ελληνικό | 150x4 | | 2,65 | |
| FI-550139 | Χελιδόνι Ιταλικό Gaspardo | 150x4 | | 6.00 | |
| FI-550017 | Χελιδόνι Ιταλικό Eurozappa | 175x4 | | 4.65 | |
| BI-008 | Χελιδόνι Ιταλικό Bianchi | 175x4 | | 5.70 | |
| SH-008 | Χελιδόνι Ελληνικό | 175x4 | | 3.30 | |
| FI-550151 | Χελιδόνι Ιταλικό | 200x4 | | 4.50 | |
| BI-009 | Χελιδόνι Ιταλικό Bianchi | 200x4 | | 6.30 | |
| BI-010 | Χελιδόνι Ιταλικό Bianchi | 250x4 | | 6.80 | |
| SH-009 | Χελιδόνι Ελληνικό | 220x4 | | 3,85 | |
| SH-010 | Χελιδόνι Ελληνικό | 250x4 | | 4,50 | |
| BD-10038 | Βίδα για Νύχια 4,6 +παξ | 10X38 | | 0,17 | |
| BD-10038HG | Βίδα για Νύχια Γαλβανιζέ + παξ | 10X38 | | 0,215 | |
| BD-1003888 | Βίδα Σκληρότητα 8,8 + παξ | 10X38 | | 0,22 | |
| ΚΩΔΙΚΟΙ | ΠΕΡΙΓΡΑΦΗ | | Ελατήριο | ΠΛΑΙΣΙΟ | |
| AF827/BI-041 | Σύνδεσμος Λάμας Μονού Ελατηρίου | 50x8 | 32x10-12 | 50x15 | 2.00 |
| AF862/BI-043 | Σύνδεσμος Κοιλοδοκού Μονού Ελατ, | 50x8 | 32x10-12 | 50x50 | 2.25 |
| AF832/BI-044 | Σύνδεσμος Λάμας Διπλού Ελατ | 50x8 | 32x10-12 | 50x15 | 2.25 |
| BI-046 | Σύνδεσμος Κοιλοδοκού Διπλού Ελα | 50x8 | 32x10-12 | 50x50 | 2.20 |
| BI-049 | Σύνδεσμος Κοιλοδοκού Διπλού Ελατ. | 50x8 | 32x10-12 | 40x40 | 2.20 |
| BD-1205088HG | Βίδα συνδέσμου Λάμας Μονού | | | 12x50 | 0,45 |
| BD-1206088HG | Βίδα συνδέσμου Λάμας διπλού | | | 12x60 | 0,46 |
| BD-1209088HG | Βίδα συνδέσμου Κοιλοδοκού- | | | 12x90 | 0.72 |

ΕΛΑΤΗΡΙΑ ΤΕΤΡΑΓΩΝΑ
ΔΙΠΛΗΣ ΣΠΕΙΡΑΣ

| ΚΩΔΙΚ | ΠΕΡΙΓΡΑΦΗ | ΔΙΑΣΤΑΣΕΙΣ mmXmm | ΥΨΟΣ ΑΠΟ ΤΟ ΕΔΑΦΟΣ mm | ΤΙΜΗ |
|--------|---|---------------------|--------------------------|--------------|
| BI-101 | Ελατήριο 20x20 Χωρίς Νύχι Δεξί –Αριστερό | 20x20 | 400 | 24.00 |
| BI-103 | Ελατήριο 25x25 Χωρίς Νύχι Δεξί –Αριστερό | 25x25 | 455 | 37.00 |
| BI-107 | Ελατήριο 30x30 Bianchi | 30x30 | 535 | 47.50 |
| BI-109 | Ελατήριο 30x30 Ψηλό Χωρίς Νύχι Δεξί -Αριστερό | 30x30 | 635 | 64.00 |
| BI-111 | Ελατήριο 35x35 Χωρίς Νύχι Δεξί -Αριστερό | 35x35 | 635 | 93.00 |

ΝΥΧΙΑ, ΝΥΧΙΑ & ΒΙΔΕΣ ΓΙΑ ΕΛΑΤΗΡΙΑ ΔΙΠΛΗΣ ΣΠΕΙΡΑΣ



| ΚΩΔΙΚΟΣ | ΠΕΡΙΓΡΑΦΗ | MmXmm | ΤΡΥΠΑ | ΔΙΑΚΕΝΤΡΟ | ΤΙΜΗ |
|--------------|--|-------------------|-------|-----------|--------------|
| KI-005 | Νύχι 20x20 κίνας | 45x7x235 | 10 | 45 | 2.45 |
| FI-550016 | Νύχι 20x20 Ιταλικό (ex FI-025) | 45x7x235 | 10 | 45 | 3.50 |
| SH-005 | Νύχι 20x20 ελληνικό | 50x6x230 | 10 | 45 | 2.70 |
| SH-25-00-027 | Νύχι 20x20 flex 2 τρύπες (ex 1278) | 40x5x230 | 10 | 45 | 2.50 |
| FI-550311 | Χελιδόνη 20x20 (ex FI-190) | | 10 | 45 | 7.50 |
| KI-030 | Νύχι Κίνας Ελατηρ. 25x25 | 40x16x280 | 12 | 45/50 | 4.60 |
| KI-035 | Νύχι China Ελατήρ 30x30 | 55x14x 285 | 12 | 45/50 | 5.20 |
| BI-305103 | Νύχι Ιταλικό Ελατήρ 35x35 | 55x15x360 | | 75 | 14.00 |
| Sh-59-00-024 | Νύχι για σταβάρι Τουρκίας (ex BP-032) | 65x12x330 | | 60 | 9.00 |
| SH-25-00-037 | Νύχι Κύπρου 70x8x280 | 70x8 | 12 | 45-60 | 5.70 |

ΝΥΧΙΑ & ΒΙΔΕΣ ΓΙΑ ΕΛΑΤΗΡΙΑ- ΣΤΑΒΑΡΙΑ



| ΚΩΔΙΚ | ΠΕΡΙΓΡΑΦΗ | ΔΙΑΣΤΑΣΕΙΣ ΜmΧmm | ΤΡΥΠΑ Μm | ΔΙΑΚΕΝΤΡΟ Μm | ΤΙΜΗ |
|-------------|-----------------------------------|---------------------|-------------|-----------------|--------------|
| SH-030 | Καρδιά Ripper Ελληνικό Tiger | 130x10 | 12 | 45/50 | 7.60 |
| SH-032 | Καρδιά Ripper Ελληνικό RVS | 130x10 | 12 | 45/50 | |
| SH-034 | Χελιδόνι Ripper Ελληνικό Tiger | 185x10 | 12 | 45/50 | 9.80 |
| SH-035 | Χελιδόνι Ripper Ελληνικό RVS | 185x10 | 12 | 45/50 | |
| SH-050 | Καρδιά Τύπου Γιαννίκη | 185X10 | ΓΙΑΝΝΙΚ 12 | ΙΑΝΝΙΚ 65 | 10.50 |
| SH-050A | Καρδιά Τύπου Χαλικδικής Ripper | 195X10 | 12 | 45-50 | 10.50 |
| SH-036 | Χελιδόνι χωρίς αυτιά | 185X10 x230mm | 12 | 45-50 | 9.00 |
| SH-057 | Χελιδόνι ΕΒΑΚ 57-00-004 | 170x10 | 12 | 45-50 | 10,00 |
| BD-10040K | Βίδα DIN608 20X20 + παξ 4.6 | 10x40 | 10 | | 0.16 |
| BD-12050K | Βίδα DIN608 25x25 + παξ 4.6 | 12x50 | 12 | | 0.28 |
| BD-12060K | Βίδα DIN608 30x30 + παξ 4.6 | 12x60 | 12 | | 0.31 |
| BD-12060K88 | Βίδα DIN608 30x30 + παξ 8.8 | 12x60 | 12 | | 0.36 |
| BD-12070K88 | Βίδα DIN608 35x35 + παξ 8.8 | 12x70 | 12 | | 0.42 |
| BD-12080K88 | Βίδα DIN608 + παξ 8.8 | 12x80 | 12 | | 0.53 |
| BD-12090K88 | Βίδα DIN608 + παξ 8.8 | 12x90 | 12 | | 0.58 |
| BD-12100K88 | Βίδα DIN608 + παξ 8.8 | 12x100 | 12 | | 0.64 |



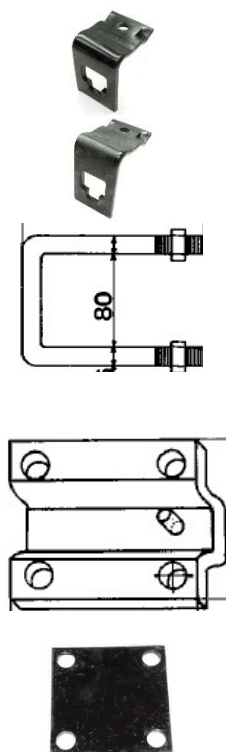



ΣΥΝΔΕΣΜΟΙ ΓΙΑ ΕΛΑΤΗΡΙΑ ΔΙΠΛΗΣ ΣΠΕΙΡΑΣ







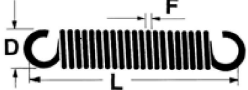

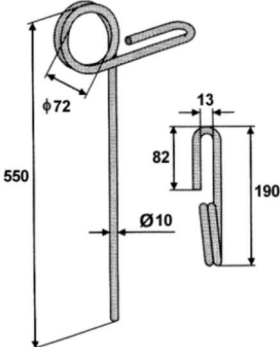
| ΚΩΔΙΚΟΣ | ΠΕΡΙΓΡΑΦΗ | ΕΛΑΤΗΡΙΟ | ΠΛΑΙΣΙΟ | ΤΙΜΗ |
|-----------|---|----------|---------|--------------|
| BI-305720 | Σύνδεσμος, πιάστρα | 20x20 | 50x50 | 4.00 |
| BI-305721 | Σύνδεσμος, πιάστρα | 20x20 | 60x60 | 4.00 |
| SZ-002 | Ζυγί 12x275 | 20X20 | 50X50 | 1.65 |
| SZ-024 | Ζυγί 12x300 | 20X20 | 60X60 | 1.90 |
| SZ-006 | Ζυγί 18X380 | 25X25 | 80X80 | 3.00 |
| SZ-011 | Ζυγί M20X380 | 30X30 | 80X80 | 3.10 |
| SZ-019 | Ζυγί M20x430 | 30X30 | 100X100 | 3.70 |
| SZ-003 | Πλάκα συνδέσμου με κανάλι πάχος 12mm | 20X20 | 50X50 | 3.10 |
| SZ-004 | Πλάκα επίπεδη 4 τρύπες πάχος 7mm | 20X20 | 50X50 | 2,20 |
| SZ-025 | Πλάκα συνδέσμου με κανάλι πάχος 12mm | 20X20 | 60X60 | 3.25 |
| SZ-026 | Πλάκα επίπεδη 4 τρύπες πάχος 7mm | 20X20 | 60X60 | 2,30 |
| SZ-007 | Πλάκα συνδέσμου με κανάλι πάχος 12mm | 25X25 | 80X80 | 7.60 |
| SZ-008 | Πλάκα επίπεδη 4 τρύπες πάχος 7mm | 25X25 | 80X80 | 3.80 |
| SZ-012 | Πλάκα συνδέσμου με κανάλι πάχος 12mm | 30x30 | 80x80 | 8.30 |
| SZ-012HG | Πλάκα με κανάλι πάχος 15mm ΓΑΛΒΑΝΙΖΕ | 30x30 | 80x80 | 7.00 |
| SZ-013 | Πλάκα επίπεδη 4 τρύπες πάχος 7mm | 30x30 | 80x80 | 3.90 |
| SZ-021 | Πλάκα επίπεδη 4 τρύπες πάχος 15mm | 30x30 | 80x80 | 4,80 |
| SZ-017 | Πλάκα συνδέσμου με κανάλι πάχος 15mm | 30x30 | 100x100 | 10.00 |
| SZ-018 | Πλάκα επίπεδη 4 τρύπες πάχος 7mm | 30x30 | 100x100 | 4.35 |
| SZ-022 | Πλάκα επίπεδη 4 τρύπες πάχος 15mm | 30x30 | 100x100 | 6.50 |
| SZ-020 | Πλάκα συνδέσμου με κανάλι πάχος 15mm | 35X35 | 100x100 | 8.30 |

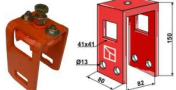

ΕΛΑΤΗΡΙΑ ΣΒΑΡΝΑΣ GARY

| | ΚΩΔΙΚΟΙ | ΠΕΡΙΓΡΑΦΗ | ΔΙΑΣΤ mmXmm | ΥΨΟΣ | ΠΛΑΙΣΙΟ MmXmm | ΤΙΜΗ |
|---|---------------------------|--|----------------|-------|------------------|----------------------------|
|  | BI-300920 | Ελατήριο Gary (ex BI-063) | 25X8 | 270 | 40X10 | 5.65 |
| | BI-300851 | Ελατήριο Gary + τρύπα νυχιού | 25x8 | 270 | 40x10 | 5.85 |
|  | BI-300921 | Ελατήριο Gary Μπροστινό | 25X8 | 270 | 40x10 | 5.80 |
|  | BI-303301 BD-1004088HG | συνδετήρας (ex BI-065) Βίδα για συνδετήρα | 40x6 10x40 | | 40X10 | 1.10 0,25 |
|  | BI-300611 | Ελατήριο | 60x12 | | | 31.50 |
|  | EL-4-135 | Ελατήριο 4x29x135 σπείρες 29 | L=135 | D=29 | | 4.00 |
| | EL-4-175 | Ελατήριο Φ4 34 σπείρες | L=175 | D=29 | | 4.00 |
| | EL-8-55-350 | Ελατήριο Φ8 33 σπείρες | L=340 | D=52 | | 13.00 |
|  | BI-300501 | Ελατήριο 32x10 ίσιο (ex BI-501) | 32x10 | 300 | 50X15 | 8.00 |
| | BI-302013 | Νύχι Στενό Ιταλ.ίσιο (ex FI-023) | 40x5x135 | | | 1.40 |
| | BI-302034 | Νύχι Στενό Ιταλ.ίσιο | 25x5x145 | 135 | 8mm τρύπα | 2,10 |
| | BD08033K88 | Βίδα 8x33 σαμαρωτό κεφάλι | | | | 0.55 |
|  | BI-300561 | Ελατήριο 32x12 ίσιο | 32x12 | 385 | 50x50 | 10.30 |
| | BI-302014 | Νύχι Στενό Ιταλίας ίσιο | 40x6x210 | | | 2.10 |
|  | BI-302902 | Ελατήριο σβάρνας Kongskilde | Φ10mm | | | 6.00 |
| | BI-302905 | Ζυγί ελατηρίου σβάρνας Η/Γ | | 50x50 | | 2.20 |
| | BI-302904 | Ζυγί ελατηρίου σβάρνας Η/Γ | | 40x40 | | 1.95 |
| | BI-302905 ^A | Ροδέλα ζυγιού | | | | 0,35 |

ΕΛΑΤΗΡΙΑ ΡΟΔΙΑΣ

| | ΚΩΔΙΚΟΙ | ΠΕΡΙΓΡΑΦΗ | ΔΙΑΣΤ mmXmm | ΥΨΟΣ | ΤΙΜΗ |
|---|---|---|-------------------------------------|------------|---|
|  | BI-300941 BI-300945 BI-302011 BD-10038 | Ελατ. Ροδιάς χωρίς Νύχι (ex BI-071) Ενίσχυση Ελατηρίου (ex BI-072) Νύχι Στενό Ιταλ. κυρτό (ex BI-066) Βίδα για Νύχι | 32x10 32x10 40x5x135 10X38 | 570 | 15.00 7.70 1.35 0,13 |
|  | BI-301051 BI-301055 FI-020 | Ελατ Ροδιάς χωρίς Νύχι (ex BI-081) Ενίσχυση Ελατηρίου (ex BI-083) Νύχι Στενό Διπλής Κοπής Ιταλ | 40X10 40X10 40X5X190 | 770 | 18.70 11.00 1.65 |
|  | AZ-3626010 IN-10-8080 | Σύνδεσμος ελατηρ ροδιάς 32x10 & 40x10 για 80x80 Σύνδεσμος ροδιάς 40x10 για 80x80 | | | 77.00 45.00 |
|  | BI-301311 FI-020 | Ελατ Ροδιάς Στενό Διπλής Κοπής Ιταλ | 32X12 40X5X190 | 695 | 19.30 1.65 |
| | BI-301315 | Ενίσχυση Ελατηρίου | 32x12 | | 10.00 |
|  | BI-304982 BI-304983 | Ελατήριο Ροδιάς (ex BI-096) Ελατήριο Ροδιάς (ex BI-097) | 25X25 30x30 | 700 700 | 27.00 34.00 |
|  | BI-301102 | Ελατ. ροδιάς Pottinger 32x10+ νύχι | 32x10 | 610 | 32.00 |
| | BI-302017 | Νύχι ροδιάς Pottinger | 32x8 | | 4.00 |
| | BD-3835F | βίδα 3/8x35 | 32x8 | | 4.00 |

ΑΝΕΜΕΣ ΚΑΛΛΙΕΡΓΗΤΟΥ



| Κωδικός | Περιγραφή | Μήκος | Τιμή |
|-------------|---|-------|--------|
| DI-407 | Ανέμη + κεντρ άξονα D=290mm | 0,90 | 100.00 |
| DI-409 | Ανέμη + κεντρ άξονα D=290mm | 0,95 | 100.00 |
| DI-411 | Ανέμη + κεντρ άξονα D=290mm | 1,00 | 103.00 |
| DI-413 | Ανέμη + κεντρ άξονα D=290mm | 1,05 | 106.00 |
| DI-415 | Ανέμη + κεντρ άξονα D=290mm | 1,10 | 108.00 |
| DI-417 | Ανέμη + κεντρ άξονα D=290mm | 1,15 | 102.00 |
| DI-419 | Ανέμη + κεντρ άξονα D=290mm | 1,20 | 130.00 |
| DI-421 | Ανέμη + κεντρ άξονα D=290mm | 1,25 | 133.00 |
| DI-423 | Ανέμη + κεντρ άξονα D=290mm | 1,30 | 134.00 |
| DI-425 | Ανέμη + κεντρ άξονα D=290mm | 1,35 | 137.00 |
| DI-427 | Ανέμη + κεντρ άξονα D=290mm | 1,40 | 140.00 |
| DI-418 | Ανέμη + κεντρ άξονα D=290mm | 1.45 | 95,00 |
| DI-426 | Ανέμη + κεντρ άξονα D=290mm | 1.50 | 95,00 |
| DI-430 | Λάμα Οδοντωτή 35x6x1200 mm | 1,20 | 7.50 |
| DI-451 | Βάση Ανέμης Πλαινή Μονή | 23 cm | 12.30 |
| DI-452 | Βάση Ανέμης Μεσαία Διπλή | 23 cm | 19.30 |
| EL-7-40-100 | Ελατήριο πίεσεως τροχισμένο 7x40x100 | | 4.50 |
| DI-445-33 | Δαχτυλίδι κύλισης 45x33x50 | | 1.70 |
| DI-440-26 | Δαχτυλ. Κύλ. 40x26x40 πατούρα | | 2,50 |
| DI-4415-28 | Δαχτυλ. κύλισης 41,5x28x40 παπαδόπουλος | | 2,50 |
| DI-443-325 | Δαχτυλίδι κύλισης 43x32.5x40 | | 2,50 |
| DI-440-30 | Δαχτυλίδι κύλισης 40x30x50 | | 2,50 |
| DI-445-30 | Δαχτυλίδι κύλισης 45x30x40 (Pegasos) | | 2,50 |
| DI-445-325 | Δαχτυλίδι κύλισης 45x32.5x50 | | 2,50 |
| DI-443-25 | Δαχτυλίδι κύλισης 43x25x40 | | 2,50 |
| DI-442-25 | Δαχτυλίδι κύλισης 42x25x40 | | 2,50 |

ΕΛΑΤΗΡΙΑ CHISEL ΝΥΧΙΑ, ΣΥΝΔΕΣΜΟΙ ΓΙΑ ΕΛΑΤΗΡΙΑ CHISEL



| ΚΩΔΙΚΟΙ | ΠΕΡΙΓΡΑΦΗ | ΔΙΑΣΤΑΣΕΙΣ mmXmm+mm | ΥΨΟΣ ΑΠΟ ΤΟ ΕΔΑΦΟΣ mm | ΤΙΜΗ |
|--------------|--|------------------------|--------------------------|--------|
| BI-304061 | Ελατήριο Διπλό (ex BI-205) | 55x25+20 | 605 | 90.00 |
| BI-304081 | Ελατήριο Διπλό (ex BI-209) | 55x25+25 | 610 | 100.00 |
| BI-30406102 | Σφικτήρας Διπλού Ελατηρίου | 30x10 | | 6.00 |
| BI-304031 | Ελατήριο Μονό (ex BI-206) | 55x25 | 580 | 64.00 |
| BI-304041 | Ελατήριο Μονό Junior (ex BI-141) | 45x20 | 355 | 42.00 |
| FI-800068 | Νύχι Chisel Ιταλίας | 55x15x 360 | 45/60 | 12.00 |
| FI-046 | Νύχι Chisel Ιταλίας | 55x15x400 | 45-75 | 13.00 |
| BP-550275 | Νύχι Καρδιά Ιταλικό (BP-013) | 180x17x285 | 45-75 | 17,50 |
| BP-550276 | Χελιδόνι CLC300 Kverneland KW90190/Kockertling 506013/ 78801569 | 310x16x225 | | 31.00 |
| BP-800058 | Νύχι Διπλής Καρδιάς Ιταλικό (ex BP-019) | 130 | 45/60 | 15.50 |
| SZ-035 | Πλάκα Chisel 5 τρύπες | 100x100 | | 6.80 |
| BD-1622088HG | Βίδα 16X220 HG | 100x100 | | 3.00 |
| SZ-045 | Πλάκα Chisel 5 τρύπες | 80x80 | | 6.20 |
| BD-1620088HG | Βίδα 16X200 HG | 80x80 | | 2.10 |

ΕΛΑΤΗΡΙΑ BALLESTRA

ΙΤΑΛΙΑΣ

| ΚΩΔΙΚΟΙ | ΠΕΡΙΓΡΑΦΗ | ΔΙΑΣΤΑΣΕΙΣ mmXmm | ΥΨΟΣ mm | ΤΙΜΗ |
|-----------|--|---------------------|------------|-------|
| FI-003 | Ελατ. 1 ^{1/2} Φύλλα ΒΚΜ Σπαρτικής | 40x7 | | 27.00 |
| FI-010 | Ελατ. 2 ^{1/2} Φύλλα Ε.Τ.+Νύχι | 40x7 | 520 | 34.00 |
| FI-013 | Ελατ. 2 ^{1/2} Φύλλα Β.Τ.+Νύχι | 45x7 | 520 | 36.00 |
| FI-015 | Ελατ. 3 ^{1/2} Φύλλα +Νύχι Βίδα 16mm | 45x7 | 535 | 41.50 |
| KI-005 | Νύχι Διπλής Κοπής Κίνας | 45x7x235 | | 2.45 |
| FI-550016 | Νύχι Διπλής Κοπής Ιταλίας | 45x7x235 | | 3.65 |



ΕΛΑΤΗΡΙΑ KRUPP

ΓΕΡΜΑΝΙΑΣ

| ΚΩΔΙΚΟΙ | ΠΕΡΙΓΡΑΦΗ | ΔΙΑΣΤΑΣ. mmXmm | ΤΙΜΗ |
|-------------|--|----------------|--------|
| KP-001 | Ελατήριο Marathon Χωρίς Νύχι | 30x12 | 31.50 |
| KP-34401001 | Λάμα Φαρδιά Goliath 212x349 17548000/34401001 (ex KP-007) | 150x16 | 165.00 |
| KP-011 | Σύνδεσμος Κοιλοδοκού 100x100 | 200x12 | 33.50 |
| KP-34401003 | Σταβάρι Γολιάθ (35794421) | 50x24 | 150.00 |
| KP-34401004 | Ζυγί M12 (ex KP-190617) | | 20.00 |



ΕΛΑΤΗΡΙΑ (Τύπου Καναδέζας) Bianchi

| Κωδ | Περιγραφή | Διαστάσ | Υψος | ΤΙΜΗ |
|--------------|----------------------------|----------|-------|-------|
| BI-300801 | Ελατήριο χωρίς νύχι | 45x12 | 550 | 18.90 |
| BI-310831 | Ελατήριο 2 τρύπες νύχι | 45x12 | 550 | 20.00 |
| BI-300821 | Ενίσχυση Ελατηρίου | 45x10 | | 15.00 |
| BI-302019 | Νύχι Διπλής Κοπής 1 τρύπα | 60x6x260 | | 6.50 |
| BI-302042 | Νύχι 2 τρύπες ΚΚ 45mm | 60x6x260 | | 6.30 |
| BD-635604513 | Βίδα για Νύχι | 10x45 | | 0.35 |
| BI-303601 | Σύνδεσμος Μονού Ελατηρίου | | 50x50 | 3.90 |
| BI-303501 | Σύνδεσμος Μονού Ελατηρίου | | 60x60 | 4.00 |
| BI-303603 | Σύνδεσμος Διπλού Ελατηρίου | | 50x50 | 3.40 |
| BI-303503 | Σύνδεσμος Διπλού Ελατηρίου | 70x10 | 60x60 | 3.60 |



ΕΛΑΤΗΡΙΑ Bianchi



| Κωδ | Περιγραφή | Διαστάσ | Υψος | ΤΙΜΗ |
|-----------|----------------------------|----------|------|-------|
| BI-300721 | Ελατήριο χωρίς νύχι | 60x12 | 550 | 38.50 |
| BI-302043 | Νύχι Διπλής Κοπής 2 τρύπες | 60x6x260 | 28kk | 6.20 |
| BI-303935 | Σύνδεσμος μονού ελατηρίου | 60x60 | | 7.70 |

bpl Battista Porteri
ITALY

ΣΤΑΒΑΡΙΑ RIPPER

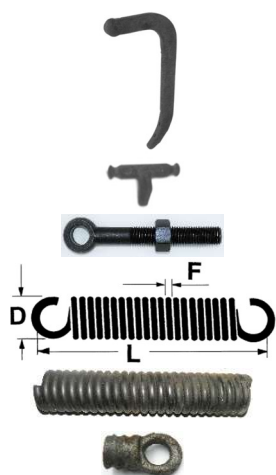

| ΚΩΔΙΚΟΙ | ΠΕΡΙΓΡΑΦΗ | ΔΙΑΣΤΑΣΕΙΣ mmXmmXmm | ΥΨΟΣ ΑΠΟ ΤΟ ΕΔΑΦΟΣ mm | ΤΙΜΗ | |
|--------------|--|------------------------|--------------------------|-------|-------|
| BP-451 | Σταβάρι SUPER Υπερβαρέου /9,5 Kgr | 570X28X300 | 570 | 62.00 | |
| BP-450 | Σταβάρι NORMALE Ελαφρού 6,7 Kgr | 500X20X290 | 500 | 48.00 | |
| BP-007 | Υποδοχέας Ελατηρίων | | | 6.00 | |
| BD-25-00-025 | Βίδα ρέγουλα 5/8' ελατηρίων | | | 3,20 | |
| SO-010 | Ελατήριο+ Γάντζοι 27 σπείρες (ex so-003) | Φ10 | D50 | L365 | 8.70 |
| SO-011A | Ελατήριο+ Γάντζοι 27 σπείρες(ex SO-004) | Φ11 | | L365 | 10.50 |
| SO-012 | Ελατήριο+Γάντζοι 27 σπείρες (ex So-007) | Φ12 | | L365 | 12.70 |
| SO-011 | Ελατήριο χωρίς γάντζους D=62mm σπείρες 25 L=315MM | Φ12 | D55 | L290 | 9.00 |
| SO-011-01 | Βίδα κρίκος για ελατήριο Φ12 | Φ12 | | | 5,80 |

ΝΥΧΙΑ ΓΙΑ ΣΤΑΒΑΡΙΑ RIPUNTATORE

| | | | |
|--|--------------|--|-------|
| | BP-113002 | Νύχι 70x18 mm 66mm L=430mm 3 τρύπες υπεδαφοκαλλιεργτή | 16.20 |
| | BP-113030 | Νύχι 70x18 mm 66mm L=430mm χωρίς τρύπες | 16.00 |
| | BP-113030P | Νύχι Διπλής Κοπής ταχείας Παπαδόπουλου 30mm | 25.00 |
| | BP-113030P35 | Νύχι Διπλής Κοπής ταχείας Παπαδόπουλου 35mm | 28.00 |
| | BP-113030ZAM | Νύχι Διπλής Κοπής ταχείας Ζαμίδη | 28,00 |
| | BP-113030ALP | Νύχι ταχείας Alpego cracker 70x20x480mm για σταβάρι 35mm | 47.00 |

Ανταλλακτικά Υπεδαφοκαλλιεργητή Horsch

| | Κωδικός | Περιγραφή | Διαστάσεις | Τιμή |
|---|--------------|--|------------|-------|
|  | HR-34060850 | Νύχι 80x12 00310915 | 200 | 14.50 |
| | HR-34060850H | Νύχι 80x12 hard faced | 200 | 25,70 |
|  | HR-34060858 | Φτεράκι Δεξί 80x8x410 (00311351) | 420 | 13.40 |
|  | HR-34060859 | Φτεράκι αριστερό 80x8x410 (00311352) | 420 | 13.40 |
|  | HR-80022 | Φτεράκι Δεξί 80x8x270 Frank | | 20.00 |
|  | HR-80023 | Φτεράκι αριστερό 80x8x270 Frank | | 20.00 |
|  | HR-34060856 | Μαχαίρι δεξί 100x10 ΚΚ=60mm L=195mm | 195 | 15.20 |
| | HR-34060857 | Μαχαίρι αριστ.100x10 ΚΚ=60mm =195mm | 195 | 15.20 |
| | HR-34060854 | Μαχαίρι δεξί 100x10 ΚΚ=60mm L=115mm | 115 | 15.30 |
| | HR-34060855 | Μαχαίρι αριστ.100x10 ΚΚ=60mm =115mm | 115 | 15.30 |
|  | HR-34060900 | Σταβάρι Horsch Height 73cm (τομή 60x25mm) (Επάνω Διάκεντρο 130mm) τρύπα 14mm/ Κάτω διάκεντρο 60mm στο μαχαίρι 55mm στο νύχι και στο φτερό | | 94.00 |
| | BD-12035K109 | Βίδα 12x35 DIN608 10.9 | | 0.63 |
| | BD-12040K129 | Βίδα 12x40 DIN608 12.9 548100V | | 0.73 |
|  | BD-12050K129 | Βίδα 12x50 DIN608 12.9 548250V | | 0.80 |
|  | BD-12060K129 | Βίδα 12x60 DIN608 12.9 548250V | | 1.05 |
|  | BD-12070K129 | Βίδα 12x70 DIN608 12.9 548300V | | 1.10 |
|  | BD-12080K129 | Βίδα 12x80 DIN608 12.9 548305V | | 1.15 |
|  | BD-12085K129 | Βίδα 12x85 DIN608 12.9 548307V | | 1.15 |
|  | BD-12090K129 | Βίδα 12x90 DIN608 12.9 548310V | | 1.75 |
|  | BD-12120K129 | Βίδα 12x120 DIN608 12.9 548320V | | 5.40 |
| | BD-14050K109 | Βίδα 14x50 DIN608 10.9 549500V | | 1.30 |
| | BD-14090K129 | Βίδα 14x90 DIN608 12.9 | | 3.50 |
|  | BD-636003012 | Βίδα 12x30 κασσιού 10,9 | | 0,90 |
| | BD-501002V | Βίδα 12x35 κασσιού 8.8 | | 0,96 |
|  | BD-3011805M | Βίδα 12x35 κασσιού 10.9 | | 0,96 |
| | BD-548315V | Βίδα 12x100 κασσιού 10.9 | | 1.50 |

|  | Υπεδαφοκαλλιεργητή Smaragd, Topas Mandam | | | | |
|---|---|-------------|-------------------------------------|-----|-------|
| |  | LE-3374392S | Νύχι 120x12 hard faced (3374388) | 235 | 32.50 |
| | | LE-3374392G | Νύχι 120x12 hard faced Frank | | 40.00 |
| |  | LE-3374418 | Μαχαίρι δεξί 130x10 70mm cc | 342 | 12.50 |
| |  | LE-3374419 | Μαχαίρι Αριστ.130x10 70mm cc | 342 | 12.50 |
| | | LE-3374420 | Μαχαίρι δεξί Frank | | 19.00 |
| | | LE-3374421 | Μαχαίρι Αριστ. Frank | | 19.00 |
| |  | LE-3374395 | Φτεράκι κεντρικό 100x8 | 300 | 9.70 |
| | | LE-3374398 | Φτεράκι δεξί Samragd | | 17.40 |





| | | | | | |
|--|---|------------|--|-----|-------|
| |  | LE-3374399 | Φτεράκι αριστερό Smaragd | | 17.40 |
| |  | LE-4679105 | Βάση 155x8 (45KK + 90KK) (φτεράκι κκ 75mm) Smaragd | 180 | 19.00 |

| | | | | |
|--|---|------------|--|-------|
|  | Ανταλλακτικά Υπεδαφοκαλλιεργητή Lemken Karat | | | |
| |  | LE-3374441 | Νύχι 80x15 hard faced IQ | 31.00 |
| |  | LE-3374443 | Νύχι 120x12 hard faced Karat L=285mm | 34.00 |
| |  | LE-3374482 | Φτεράκι Karat, 80x8 | 16.50 |
| | | LE-3374484 | Φτεράκι Karat, 100x8 | 20.00 |
| |  | LE-3374462 | Μαχαίρι δεξί karat | 29.00 |
| |  | LE-3374463 | Μαχαίρι αριστερό karat | 29.00 |
| | | LE-3374356 | Χελιδόνι καλλιεργητή 250x5 Kompaktor BS300 | 11.00 |

| | | | | |
|---|-----------------|--|--|-------|
| Ανταλλακτικά Υπεδαφοκαλλιεργητή Kockerling/Gaotma Ardo | | | | |
|  | KR-800104 | Νύχι kockerling/terremoto Gaspardo 80x14, 506065 | | 11.30 |
|  | KR-506065G | Νύχι kockerling/terremoto Gaspardo 80x14 Frank Germany | | 19.00 |
|  | KR-504027 | Χελιδόνι 180x6 cc 45mm hole 10mm | | 13.50 |
| | KR-90011 | Χελιδόνι 200x6 cc 45mm hole 10mm | | 14.50 |
| Ανταλλακτικά Υπεδαφοκαλλιεργητή Kuhn | | | | |
|  | KU-H2212540 | Νύχι υπεδαφοκαλλιεργητή Kuhn 80x12 Frank | | 29.00 |
| | KU-H2212500 | Μαχαίρι δεξί διάκεντρο 65mm πάχος 10mm | | |
| | KU-H2212510 | Μαχαίρι αριστερό διάκεντρο 65mm πάχος 10mm | | |
|  | KU-101-008268 | Χελιδόνι υπεδαφοκαλλιεργητή 480x8 mm 45-75cc new version | | 86.00 |
| Ανταλλακτικά Υπεδαφοκαλλιεργητή Kongskilde | | | | |
| | KK-101003120 | Νύχι 80x12 hard faced Kongskilde | | 46.00 |
| Ανταλλακτικά Υπεδαφοκαλλιεργητή Vaderstad | | | | |
|  | VA-155028 | Νύχι υπεδαφοκαλλιεργητή 80x15x280mm Frank | | 25.00 |
| | Frank universal | | | |

| | | | |
|---|----------------|--|--------------|
|  | HR-92771 | Βάση υπεδαφοκαλλιεργητή Frank universal (frog) | 26.00 |
| Ανταλλακτικά Υπεδαφοκαλλιεργητή Unia | | | |
|  | UN-211120002 | Νύχι υπεδαφοκαλλιεργητή Unia 2 τρύπες 029322 | 18,50 |
| | UN-1738050050 | Μαχαίρι αριστερό unia διάκεντρο 70mm | |
| | UN-1738050040 | Μαχαίρι δεξί unia διάκεντρο 70mm | |
| Ανταλλακτικά Υπεδαφοκαλλιεργητή Pottinger | | | |
|  | PO-9762500151 | Νύχι 80x12 Pottinger | 16.70 |
| | PO-97625000270 | Νύχι 80x15 + πλακάκι καρβιδίου Pottinger | 54.00 |
| | PO-9762500201 | Μαχαίρι δεξιό Pottinger W=170mm | 21.50 |
| | PO-9762500301 | Μαχαίρι αριστερό Pottinger W=170mm | 21.50 |
|  | PO-9781500300 | Μαχαίρι δεξιό Pottinger | 31.00 |
|  | PO-9781500200 | Μαχαίρι αριστερό Pottinger | 31.00 |
| Υπεδαφοκαλλιεργητής Καναδά | | | |
|  | PT-550241 | Χελιδόνη Καναδά Kenton | 10.80 |
| Υπεδαφοκαλλιεργητής Τουρκίας | | | |
|  | SH-25-00-032 | Δεβετζόγλου 65x20x380mm 62-70mm διάκεντρο | 18,80 |

Δόντια Σβάρνας

|  | Κωδικός | Περιγραφή | Τιμή |
|---|----------|---|-------|
|  | SB-19772 | Δόντι σβάρνας ίσιο 20x220 πάσο 16x1.5mm 2022041 | 10,00 |
|  | SB-19770 | Δόντι σβάρνας ίσιο 20x195 πάσο 16x1.5mm | 8.00 |
|  | SB-19766 | Δόντι σβάρνας κυρτό 20x195 πάσο 16x1.5 | 8.00 |

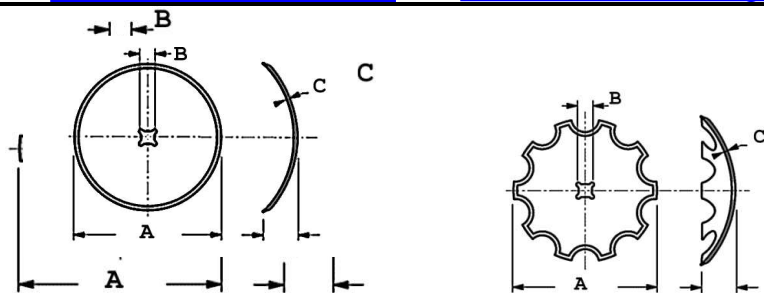
**ΔΙΣΚΟΙ Ίσιοι, Οδοντωτοί Νιαυχ Γαλλίας**

| ΚΩΔΙΚΟΙ | ΠΕΡΙΓΡΑΦΗ | A | | B τρύπα | C mm | Kgr | ΤΙΜΗ |
|-----------|------------------------------------|--------|-------|------------|---------|------|----------|
| | | Inches | mm | | | | |
| DI-033 | Δισκοσβάρνας Ίσιος | 20" | 510 | 26 | 3.50 | | 40.00 |
| DI-0736 | Δισκοσβάρνας Ίσιος | 20" | 510 | 31/35 | 3.50 | | 39.00 |
| DI-251030 | Δισκοσβάρνας Ίσιος | 20' | 510x4 | 31 | 4mm | | No stock |
| DI-256030 | Δισκοσβάρνας Ίσιος | 22' | 560x4 | 31 | 4mm | | 60.00 |
| DI-256036 | Δισκοσβάρνας Ίσιος (ex DI-048) | 22' | 560 | 36 | 4mm | 8,1 | 64.00 |
| DI-256130 | Δισκοσβάρνας Ίσιος | 22' | 560 | 31 | 5mm | | 55.00 |
| DI-0715 | Δισκοσβάρνας Ίσιος (ex DI-055) | 24' | 610 | 41 | 5mm | | 70.00 |
| DI-261040 | Δισκοσβάρνας Ίσιος 610x6mm | 24' | 610 | 41 | 6mm | | 75.00 |
| DI-266040 | Δισκοσβάρνας Ίσιος (ex DI-057) | 26' | 660 | 41 | 6mm | | 115.00 |
| DI-271041 | Δισκοσβάρνας Ίσιος (ex DI-059) | 28' | 710 | 41 | 7mm | | 154.00 |
| DI-052 | Δισκοσβάρνας Οδοντωτός | 22 | 560 | 31 | 4 | | 60.00 |
| DI-047 | Δισκοσβάρνας Οδοντωτός | 22' | 560 | 36 | 4 | 7,00 | 60.00 |
| DI-0714 | Δισκοσβάρνας Οδοντωτός | 24' | 610 | 41 | 5 | | 72.00 |
| DI-161040 | Δισκοσβάρνας Οδοντωτός 610x6mm | 24' | 610 | 41 | 6 | | 84.00 |
| DI-166040 | Δισκοσβάρνας Οδοντωτός (ex DI-058) | 26" | 660 | 41 | 6 | | 115.00 |
| DI-171041 | Δισκοσβάρνας Οδοντωτός (ex DI-060) | 28' | 710 | 41 | 7 | | 160.00 |

ΔΙΣΚΟΣ ΔΙΣΚΑΡΟΤΡΟΥ Forges de Niaux ΓΑΛΛΙΑΣ

| ΚΩΔΙΚΟΙ | ΠΕΡΙΓΡΑΦΗ | A | | B τρύπα | C mm | Kgr | ΤΙΜΗ |
|-----------|--------------------------------|--------|-----|-------------|---------|-----|--------|
| | | Inches | mm | | | | |
| DI-004471 | Δισκοσβάρνας Ίσιος (ex DI-051) | 26' | 660 | 4 τρύπες | 6mm | | 108.00 |

ΔΙΣΚΟΙ Ίσιοι, Οδοντωτοί Ινδίας

| ΚΩΔΙΚΟΙ | ΠΕΡΙΓΡΑΦΗ | A | | B τρύπα | C mm | Kgr | ΤΙΜΗ |
|-------------|-------------------------------|--------|-----|------------|---------|------|-------|
| | | Inches | mm | | | | |
| DI-041 | Δισκοσβάρνας Ίσιος Ινδίας | 18" | 460 | 25 | 3,50 | 4,80 | 14.50 |
| DI-51-25IND | Δισκοσβάρνας Ίσιος Ινδίας | 20' | 510 | 25 | 3.50 | | 17.00 |
| DI-51-30IND | Δισκοσβάρνας Ίσιος Ινδίας | 20' | 510 | 30 | 3.50 | | 17.00 |
| DI-042 | Δισκοσβάρνας Οδοντωτός Ινδίας | 18" | 460 | 25 | 3.50 | 4.50 | 14,50 |









ΔΙΣΚΟΙ Ίσιοι Ofas Ιταλίας



| ΚΩΔΙΚΟΙ | ΠΕΡΙΓΡΑΦΗ | A | | B mm | C | Kgr | ΤΙΜΗ |
|----------|--------------------|--------|-----|---------|-----|-----|-------|
| | | Inches | mm | | | | |
| DI-46-25 | Δισκοσβάρνας Ίσιος | 18' | 460 | 25 | 3.2 | | 32.00 |
| DI-51-25 | Δισκοσβάρνας Ίσιος | 20' | 510 | 25 | 3,5 | | 39,00 |
| DI-51-30 | Δισκοσβάρνας Ίσιος | 20 | 510 | 30 | 3,5 | | 39,00 |



ΕΞΑΡΤΗΜΑΤΑ ΣΥΡΟΜΕΝΗΣ ΔΙΣΚΟΣΒΑΡΝΑΣ





| ΚΩΔ | ΠΕΡΙΓΡΑΦΗ | D | ΤΙΜΗ | |
|--------|---------------------------------|----|------|-------|
| DI-275 | Κουζιν. Σκέτο Χυτό ΖΟΡΜΠΑ Δεξιό | 25 | 180 | 42.00 |

| | | | | | |
|---|-----------|--|----|-----|--------------|
|  | DI-276 | Κουζιν. Σκέτο Χυτό ΖΟΡΜΠΑ Αριστ. | 25 | 180 | 42,00 |
|  | DI-267 | Κουζιν. Σκέτο Χυτό ΒΚΜ ΚΚ 125mm | 25 | 180 | 63,00 |
|  | DI-103 | Καπάκι Κουζιν. χυτό αρσενικο κυρτό | 25 | 180 | 29,00 |
| | DI-104 | Καπάκι Κουζιν. χυτό θηλυκο κοίλο | 25 | 180 | 29,00 |
|  | DI-120 | Φλάντζα Δίσκου Φ100 Εσωτ. Χυτή | 25 | | 4,50 |
|  | DI-124 | Πιάτο σιδερ. εξωτερική 6mm D=205mm | 25 | | 6,50 |
|  | DI-121 | Φλάντζα Δίσκου Φ170 Εξωτ Χυτή | 25 | | 9,00 |
|  | DI-127 | Φλάντζα Δίσκου Φ100 Εσωτ Χυτή | 30 | | 5,00 |
|  | DI-125 | Πιάτο σιδερ. Φ 170 εξωτερική 6mm D=205mm | 30 | | 6,50 |
|  | DI-128 | Φλάντζα Δίσκου Φ170 Εξωτ Χυτή | 30 | | 9,50 |
|  | DI-35-205 | Πιάτο σιδερένιο 8mm D=205mm | 35 | | 10,00 |
|  | DI-200 | Κουζ. Σκέτο σιδ 25&30 x185 Φ100x147mm (25x146) | | 180 | 23,00 |
|  | DI-202 | Καπάκι Κουζ. σιδερ. Δίσκων Αρσ | 25 | 180 | 48,00 |
| | DI-204 | Καπάκι Κουζ. σιδερ. Δίσκων Θηλ | 25 | 180 | 48,00 |
| | DI-252 | Καπάκι Κουζ. σιδερ. Δίσκων Αρσ | 30 | 180 | 48,00 |
| | DI-254 | Καπάκι Κουζ. σιδερ. Δίσκων Θηλ | 30 | 180 | 48,00 |
|  | DI-6210 | Ρουλεμάν 6210 | | | 6,20 |
|  | DI-211 | Γλώσσα στήριξης κουζινέτου 100x130 | | | 4,00 |
|  | DI-210 | Γλώσσα στήριξης κουζινέτου Φ100 τύπου Αρμάθα 3 τρύπες για κουζινέτο 30x185 | | | 10,50 |
|  | DI-213 | Γλώσσα στήριξης κουζινέτου Φ110 τύπου Αρμάθα 3 τρύπες για κουζινέτο 35x200 | | | 12,00 |
|  | DI-180 | Ξύστρα Δισκοσβάρνας 140x80x6 | | | 2,30 |

| | | | | | |
|--|---------------|--|-------|-----|---------------|
|  | DI-30-202 | Καπάκι κουζινέτου Πολυχρονιάδη χυτοσιδηρό αρσενικό | | | 18.00 |
| | DI-30-204 | Καπάκι κουζινέτου Πολυχρονιάδη χυτοσιδηρό θηλυκό | | | 18.0 |
|  | DI-30-200 | Κουζ.κομπλέ 30x200 χωρίς ρουλεμαν | 30 | | 125.00 |
| | DI-30-220 | Κουζ.κομπλέ 30x220 χωρίς ρουλεμαν | 30 | | 125.00 |
| | DI-35-200A | Κουζ.κομπλέ 35x200 χωρ. ρουλεμαν L=175 | 35 | 200 | 165.00 |
| | DI-35-220 | Κουζ.κομπλέ 35x220 χωρίς ρουλεμαν | 35 | 220 | 165.00 |
|  | DI-35-120 | Φλάντζα εσωτερική σιδηρή + ασφάλεια Φ120 | 35x35 | | 44.00 |
|  | DI-35-155 | Φλάντζα εξωτερική σιδηρή Φ155 | 35x35 | | 44.00 |
|  | DI-40-220/240 | Κουζ.κομπλέ 40x220 χωρίς ρουλεμαν | | | 220.00 |
| | DI-40-240 | Κουζ.κομπλέ 40x240 χωρίς ρουλεμαν | | | 220.00 |
| | DI-40-220M/F | Καπάκι κουζινέτου 40x220 αρσεν/θηλ | 40 | | 70.00 |
|  | DI-40-120 | Φλάντζα εσωτερική σιδηρή + ασφάλεια Φ120 | 40 | | 32.00 |
|  | DI-40-155 | Φλάντζα εξωτερική σιδηρή Φ155 | 40 | | 32.00 |
|  | DI-175 | Γλώσσα κουζ. 40mm Πολύδισκου 130x150mm | | | 5.50 |

| | | | | | |
|---|-----------|-------------------|----|-----|--------------|
|  | DI-26-185 | Καρούλι σιδερένιο | 25 | 185 | 16.00 |
|  | DI-26-200 | Καρούλι σιδερένιο | 25 | 200 | 16.50 |
|  | DI-31-185 | Καρούλι σιδερένιο | 30 | 185 | 23.00 |
| | DI-31-200 | Καρούλι σιδερένιο | 30 | 200 | 23.00 |
| | DI-31-220 | Καρούλι σιδερένιο | 30 | 220 | 23.00 |
| | DI-36-200 | Καρούλι σιδερένιο | 35 | 200 | 36.00 |
| | DI-41-240 | Καρούλι σιδερένιο | 40 | 240 | 37.00 |

| | | | | | |
|---|--------|---------------------------------|----|-----|-------------|
|  | DI-214 | Ροδέλα Καρουλ. 117x6 mm Θηλ-Αρσ | 25 | 116 | 3,15 |
| | DI-216 | Ροδέλα Καρουλ. 117x6 mm Θηλ-Αρσ | 30 | 116 | 3,15 |
|  | DI-264 | Ροδέλα Καρουλ. 162X8 mm θηλ Αρσ | 30 | 160 | 7,20 |
|  | DI-281 | Ροδέλα Καρουλ. 162X8 mm θηλ Αρσ | 35 | 160 | 7,20 |
|  | DI-285 | Ροδέλα Καρουλ. 162X8 mm θηλ Αρσ | 40 | 160 | 7,20 |

| | | | | | |
|---|-------------|--|----|--|--------|
|  | DI-25-02 | Ροδέλα αξονα Δισκοσβάρνας | 25 | | 1,00 |
|  | DI-30-02 | Ροδέλα άξονα Δισκοσβάρνας | 30 | | 1,00 |
|  | DI-155 | Προσαρμογή κουζ. Σάμπρη 35x12 | | | 30.00 |
|  | ΕΛ-8-60-300 | Ελατήρ.Μπουκ 8x60x300x41 | | | 17.00 |
| | ΕΛ-8-60-370 | Ελατήρ.Μπουκ 8x60x370x41 | | | 17.50 |
| | ΕΛ-8-60-440 | Ελατήρ.Μπουκ 8x60x440x41 Αγγελή | | | 22,00 |
|  | DI-RF26638 | Παξιμάδι συρόμενη δισκοσβάρνας Kverneland 39x4mm | | | 12.70 |
|  | DI-25-124 | Άξονας 25x25 1,24m | 25 | | 40.00 |
| | DI-25-140 | Άξονας 25x25 1,40m | 25 | | 40.00 |
| | DI-25-160 | Άξονας 25x25 1,60m | 25 | | 42.00 |
| | DI-25-180 | Άξονας 25x25 1,80m | 25 | | 46.00 |
| | DI-30-160 | Άξονας 30x30 1,60 m | 30 | | 62.00 |
| | DI-30-180 | Άξονας 30x30 1,80 m | 30 | | 65.00 |
| | DI-35-200 | Άξονας 35x35 2.00 m | 35 | | 85.00 |
| | DI-40-200 | Άξονας 40x40 2.00 m | 40 | | 140.00 |

ΑΝΤΑΛΛΑΚΤΙΚΑ ΑΝΑΡΤΩΜΕΝΩΝ ΔΙΣΚΟΣΒΑΡΝΩΝ



| ΚΩΔΙΚΟΙ | ΠΕΡΙΓΡΑΦΗ | ΤΙΜΗ |
|---------------|---|--------|
| DI-7-98 | Δίσκος Terradisc 510mm οδοπητός 98mm Ofas (maschio 65400221) | 42.00 |
| DI-8-3050 | Δίσκος Terradisc 560x4.5 mm οδοντωτός 98mm Γαλλίας 00310915 | 50.00 |
| DI-1165830 | Κουζινέτο δίσκου 4 τρύπες M12x1.25 , 98mm PCD άξονας 22x1.5 28mm (εφαρμογή 26mm) D=116 GT1165830L, BAA-0004LR | 65.00 |
| DI-7-110 | Δίσκος Pottinger Terradisc 510mm οδοπητός 110mm Ofas | 38.50 |
| DI-9755021400 | Κουζινέτο δίσκου Pottinger D=145mm 4 τρύπες PCD 110mm άξονας 24mm (22mm στο φάλτσο) | 230.00 |
| DI-560-6-122 | Δίσκος Terradisc 560x4 mm οδοντωτός 122mm 6 τρύπες Agromasz | 57,00 |
| DI-560-5-98 | Δίσκος Terradisc 560x4 mm οδοντωτός 98 mm 5 τρύπες Ofas | 57,00 |
| DI-BAA-0012 | Κουζινέτο δίσκου 5 τρύπες M12x1.25 , 98mm PCD άξονας 22x1.5 28mm (εφαρμογή 26mm) D=116 | 43.00 |

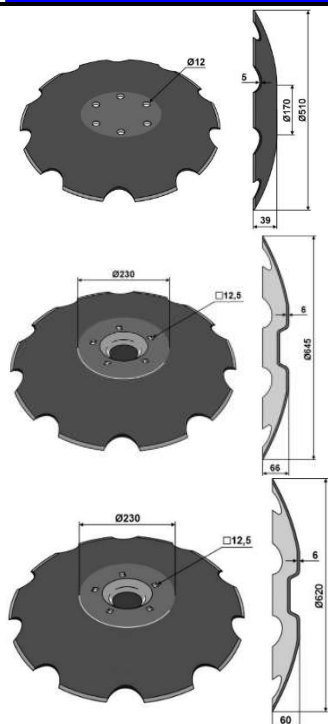

| | | |
|-------------|--|---------------|
| DI-R2320401 | Δίσκος Vogel Noot 510mm 6 τρύπες 98mm | 64.00 |
| DI-34910031 | Δίσκος Amazone 625x6 5 holes D=155 Ofas (34910029) | 112.00 |
| DI-3490467 | Δίσκος Lemken Agromasz 620x6 5 holes 160mm | 90.00 |
| DI-55510014 | Κουζινέτο δίσκου lemken Rubin Zirkon 10 (B) 5 τρύπες 160mm άξονας 35mm δεξί σπείρωμα 30x1.5mm | 120.00 |
| DI-55510015 | Κουζινέτο δίσκου lemken Rubin Zirkon 10 (B) 5 τρύπες 160mm άξονας 35mm αριστερό σπείρωμα 30x1.5mm | 120.00 |
| DI-5554502 | Κουζινέτο δίσκου lemken Rubin 9 LI (B) 5 τρύπες 160mm άξονας 35mm σπείρωμα 30x1.5mm | 140.00 |
| DI-3231329 | Καπάκι κουζινέτου δισκοσβάρνας αρσενικό αριστερό σπείρωμα 75x1.5mm | 20,00 |
| DI-4550302 | Άξονας κουζινέτου lemken Zirkon 30x1.5 right thread (4C4201) | 12.00 |
| DI-4550303 | Άξονας κουζινέτου lemken Zirkon 30x1.5 left thread (4C4202) | 12.00 |
| DI-3051327 | Ασφάλεια παξιμαδιού κουζινέτου Zirkon 10 | 2.20 |
| DI-3030994 | Περικόχλιο δεξιό πάσο 30x1.5 κουζινέτου Zirkon 10 | 2.20 |
| DI-3030995 | Περικόχλιο αριστερό πάσο 30x1.5 κουζινέτου Zirkon 10 | 2.20 |
| DI-4128170 | Σταβάρι δεξί Rubin 9 | 63.00 |
| DI-4128171 | Σταβάρι αριστερό Rubin 9 | 63.00 |
| DI-466947 | Δίσκος Vaderstad 450x5 οδοντωτός Frank | 53.00 |
| AC357052 | Κουζινέτο Kverneland 5 τρύπες PCD 110mm 24x2mm 28mm NSK (RF30701X0) KVA135051530 | 185.00 |
| BI-317061 | Ελατήριο 100x16 terradisc δεξί | 125.00 |
| BI-317071 | Ελατήριο 100x16 terradisc αριστερό | 125.00 |



| | | |
|--------------|--|--------------|
| BI-313505 | Σύνδεσμος 140x12 80x80 για έλασμα αναρτώμενης ΔΒ | 30,00 |
| DI-35-210 | Ελαστικός τάκος 35x210 (1803200465) | 5.30 |
| DI-7-40-210 | Ελαστικός τάκος Φ41x210mm 78200081M | 6.50 |
| DI-7-40-260 | Ελαστικός τάκος Φ41x260mm | 8.50 |
| KVA13547100 | Ελαστικός τάκος 44x220 Kverneland | 24.00 |
| AZ-78200081M | Ελαστικός τάκος 40x220 Amazone | 8.00 |

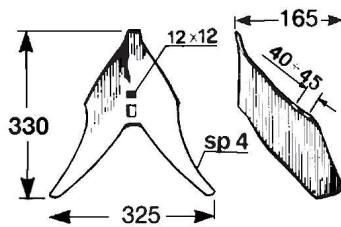
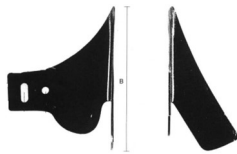
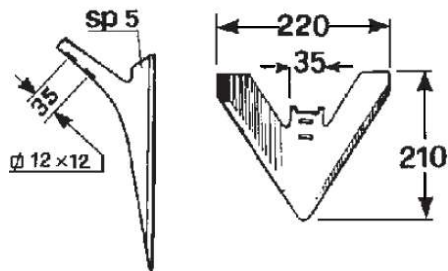





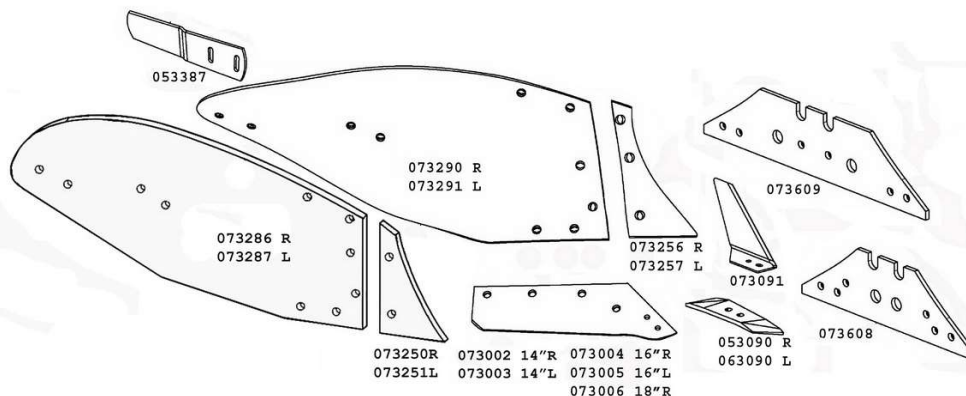







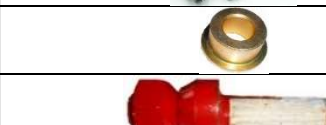

**ΧΕΛΙΔΟΝΙΑ & ΠΤΕΡΥΓΙΑ
ΣΚΑΛΙΣΤΗΡΙΩΝ**

| | | | | |
|----------------|---|----------------------------------|----|---------------|
| PT-022 | Χελιδόνι Σκαλιστηριού (ex PT-017) | 220x5 | 35 | 14,50 |
| PT-030 | Χελιδόνι Σκαλιστηριού (ex PT-021) | 300x5 | 35 | 15,90 |
| PT-035 | Χελιδόνι Σκαλιστηριού (ex PT-022) | 350x5 | 35 | |
| PT-012 | Πτερύγιο Σκαλιστηριού Βαρέως Τύπου Δεξί Αριστερό (ex PT-024) | B125x5 | 50 | 14,50 |
| PT-031 | Χελιδόνι Αυλακωτήρα | 335x4 | 45 | 26.00 |
| PT-032 | Χελιδόνι Αυλακωτήρα Ofas | 450x4 | 45 | 28.00 |
| PT-045 | Κουζινέτο σκαλιστηριού Θεοχάρη | 28x20x12 H=20mm | | 1,45 |
| G1772 000R | Κουζινέτο σκαλιστηριού ST32 | 16.5x28/40x19 mm | | 4.60 |
| G1772 000RG | Κουζινέτο σκαλιστηριού | 16.5x28/40x19 mm | | 20.50 |
| PT-050 | Αυλακωτήρας Ρυθμιζόμενα φτερά σταβάρι 50x12 | 430mm | | 110.00 |

ΕΞΑΡΤΗΜΑΤΑ ΑΠΟΤΡΟΥ ΚVERNELAND No 6-9







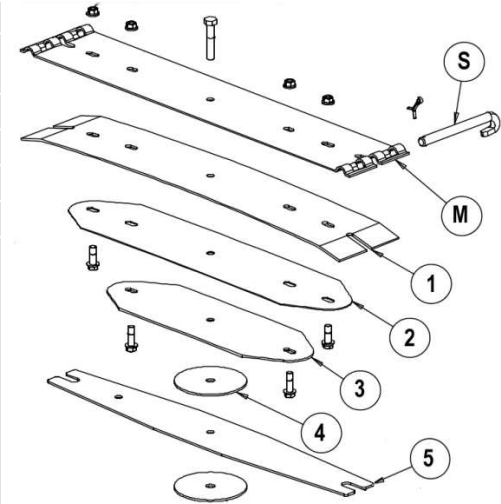

| Κωδ | ΚωδKvern | Περιγραφή | Τιμή |
|----------------------|-----------------|---|----------------|
| YN-2-053090/63090 | 05(6)3090 | Προύνιο Δεξιό (Αριστερό) Ιταλίας κόκκινο | 5.60 |
| YN-2-053090P/63090P | 053090 | Προύνιο Δεξιό IQparts Αυστρίας | 7.00 |
| YN-2-053090D/063090D | 05(6)3090 | Προύνιο Δεξιό 70x20 Diamant IQparts (bolts 12x50 63380501) | 58.00 |
| BD-634303512 | | Βίδα για Προύνι M12x35 12.9 | 0.55 |
| Bd-63380381 | | Βίδα για Προύνι M12x38 12.9 | 0.58 |
| BD-63380401 | | Βίδα για Προύνι M12x40 12.9 | 0,60 |
| BD-63380451 | | Βίδα για Προύνι M12x45 12.9 | 0.70 |
| BD-63380501 | | Βίδα για Προύνι M12x50 12.9 | 0,96 |
| YN-2-073002/003 | 073002/3 | Υνί Δεξιό (Αριστερό) 14\" | 36.00 |
| YN-2-073004/005 | 073004/5 | Υνί Δεξιό (Αριστερό) 16\" | 33.00 |
| YN-2-073006/007 | 073006/7 | Υνί Δεξιό (Αριστερό) 18\" | 38.00 |
| YN-2-073008/009 | 073008/009 | Υνί Δεξιό (Αριστερό) 20\" | 50.00 |
| BD-63450341 | ex 251103412 | Βίδα για Υνί M14x34 κωνική | 0.64 |
| BD-63450401 | ex251104012 | Βίδα για Υνί M14x40 κωνική | 0.90 |
| BD-634503411 | Ex 251103413 | Βίδα για Υνί M14x34 κωνική +παξιμάδι 19mm φουρό (523999v) | 0.87 |
| YN-2-073256/7 | 073256/7 | Πρόφτερο Δεξιό (Αριστερό) 3 Τρύπες IQ parts κόκκινο | 16.50 |
| YN-2-073290P/91P | 073290/91 | Φτερό Δεξιό/Αριστερό No 6-9 IQ parts | 133,00 |
| YN-2-083228/9 | | Φτερό Δεξιό/Αριστερό No 12 IQ parts L=1.24m W=0.40m | 185.00 |
| YN-2-073266/73267 | 073266/73267 | Λαμάκι σύνδεσμος φτερού-πρόφτερου 133229488/133452194 | 34,00 |
| BD-12035N2 | | Βίδα 12x35 2 νυχακια φτερού DIN11014/ΚΚ033107 | 0,25 |
| BD-62930501 | | Βίδα 12x50 2 νυχακια φτερού DIN11014 | 0,93 |
| YN-2-073250/1 | 073250/73251 | Πρόφτερο 2 τρύπες Δεξί -Αριστερό IQ parts | 16.00 |
| YN-2-073286/7 | 073286/073287 | Φτερό Δεξιό / Αριστερό κόκκινο Αυστρίας | 162.00 |
| YN-2-053387/63388 | 053387/63388 | Προέκταση Φτερού Δεξιά / Αριστερή 80kk | 21,00 |
| YN-2-073608P | 073608 | Στρώση Μικρή IQ parts | 34,00 |
| YN-2-073609P | 073609 | Στρώση Μακριά IQ parts | 46,00 |
| YN-2-073611 | 073611 | Στρώση Δεξιά | 20,00 |
| YN-2-073310/311 | 073310/311 | Βάση παράπτερου δεξιά/ Αριστερή (ΚΚ 11.5-13.5cm) | 32.00 |
| YN-2-073300/73301 | 073300/301 | Παράπτερο δεξιά/Αριστερό Τύπου Kverneland | 25.50 |
| YN-2-063600 | 063600 | Προστατευτικό στρώσης | 13.70 |
| YN-2-63601 | 63601 | Προστατευτική πλάκα στρώσης Πολύτρυπη | 13,00 |
| YN-2-063602 | 063602 | Στρώση δεξιά κοντή Frank | 48.00 |
| YN-2-063601 | 063601 | Στρώση δεξιά μακρυά | 62,00 |
| YN-2-073614 | 073614 | Προστατευτικό στρώσης 55mm ΚΚ | 10.00 |
| YN-2-073091/92 | 073091/92 | Μαχαίρι Υνίου Δεξί/Αριστερό | 17.50 |
| YN-2-073088/89 | 073088/89 | Μαχαίρι στρώσης Δεξί Αριστερό 084320/084321 | 27/31,5 |
| YN-2-073800/73801 | 73800/73801 | Βάση Ντίζας Φτερού Δεξιά/ Αριστερή | 44,00 |
| YN-2-066868/9 | 066868/9 | Υνάκι Αυλακιάς Δεξί/ Αριστερό | 21,00 |
| YN-2-066880/1 | 066880/1 | Φτεράκι αυλακιάς Δεξί/ Αριστερό | 21.50 |
| YN-545950V | | Βίδα 10x30 2 νύχια skimmer 066868/066869 | 0.50 |
| YN-2-73411T/73412T | 073411P/073412P | Μάνα δεξιά/αριστερή No 6-9 | 150.00 |
| YN-2-056112 | | Δίσκος δεξί αριστερός 45cm 70mm side of triangle Franck | 64,00 |

| | | | |
|---|---------------|--|---------------|
|  | YN-A133586894 | Σταβάρι AB | 800.00 |
|  | YN-KK071208R | Σταβάρι δεξί OEM LB, LD | 750.00 |
|  | YN-KK071209R | Σταβάρι αριστερό OEM LB LD | 650.00 |
|  | YN-KK071228R | Κεντρικό μπρακέτο σταβαριών H-700 | 525.00 |
|  | YN-KK071207R | Κεντρικό μπρακέτο σταβαριών H-800 (510mm safety bolt) | 450.00 |
|  | YN-KK071256M | Μπίλια 27mm x D34mm + βίδα 16x50 Τιμή τεμαχίου | 44,00 |
|  | YN-KK071413 | Κουζινέτο κωνικό 24.2x40x47 πύργου | 100.00 |
|  | YN-KK074913 | Κουζινέτο κωνικό 24x35x33 πύργου | 40.00 |
|  | YN-KK071403 | Κουζινέτο κωνικό 24x40x36 | 65.00 |
|  | YN-KK067059 | Πίρος 22x100mm 1 Τρύπα 10mm | 160.00 |
|  | YN-KK067016R | Πίρος 25x104mm 2 Τρύπες 10mm | 160.00 |
|  | YN-KK071664 | Μούφα 16.5x30/38x16 | 17,00 |
|  | YN-KK074329R | Πίρος 28mm L=131mm | 255.00 |
|  | YN-KK081964 | Πίρος 35mm x 40mm (KK081532) | 270.00 |
|  | YN-KK064039R | Stopper Kverneland KK088064 LB | 160.00 |
| | YN-KK064087R | Αποσβεστήρας | 95,00 |
| | YN-KK067026R | Ντίζα KK067070R 22x25 D=22mm L=955mm | 160.00 |
| | YN-KK063801 | Ντίζα 20x510mm body 8,9,28 (combined with 073807) | 97.00 |
| | YN-KK073806 | Ντίζα 20x700 μονή No 6,8,9,28 | 155.00 |
| | YN-KK073803 | Ντίζα 20x530 No 6,8,9,28 (combined with 073800R) | 100.00 |
| | YN-KK073804R | Ντίζα 20x550 No 12,15,19 (combined with 073800R) | 120.00 |
| | YN-KK073831R | Ντίζα 20x725 Body 9, 19 (combined with 073800R) | 65,00 |
| | YN-KK067070R | Ντίζα 22x22 D=22mm L=955mm | 145.00 |
| | YN-KK073254 | Τριγωνικός σύνδεσμος KK451994 a133451994 Διάκεντρο 70mm | 41,00 |
| | YN-KK096318R | Πίρος ροδας 20x50mm σπειρώμα 16x1.5mm | 50.00 |
| | YN-Kk075889 | Μούφα 34.5x44.5x135 | 118.00 |
| | YN-KK071408 | Βίδα πίσω τροχού D=30mm L40mm σπειρώμα 16x2mm | 270.00 |

| | | | |
|---|--------------|---|--------|
|  | YN-KK067031R | Πίρος 22x53mm | 140.00 |
|  | YN-KK067039R | Βίδα ρύθμισης σουστάς 24x3x88mm 10.9 | 60.00 |
|  | YN-KK67040R | Δίχαλο σπείρωμα 24x3 | 200.00 |
|  | YN-KK067057 | Πίρος 22x100 δίχαλου ντίζας επαναφοράς | 56.00 |
| | YN-KK067025R | Δίχαλο σπείρωμα D=25mm EG | 238.00 |
| | YN-kk077020 | Πίρος βίδα περιστροφής σταβαριού BB/ DA | 145.00 |
| | YN-KK032774 | Βίδα 16x70 10.9 | 10.70 |
| | YN-KK032775 | Βίδα 16x75 10.9 κλειδί 27mm | 8.00 |
| | YN-KK032712 | Βίδα 16x240 10.9 σπείρωμα 40mm | 22.00 |
| | YN-KK035247 | Βίδα 16x270 | 78.00 |
|  | YN-kk035060 | Βίδα ασφαλείας 20x62 | 15.80 |
| | YN-KK032865 | Βίδα 20x65 | 12.50 |
| | YN-KK032870 | Βίδα 12.9 | 13.00 |
| | YN-KK032875 | Βίδα 20x75 12.9 | 15.65 |
|  | YN-KK035048 | Βίδα ασφαλείας 20x72 | 14.00 |
|  | YN-KK035072 | Βίδα ασφαλείας 20x88 LB85, LD85 | 15.30 |
| | YN-KK32890 | Βίδα 20x90 12.9 | 20.00 |
| | YN-KK32895 | Βίδα 20x95 12.9 | 16.00 |
| | BD-20140109 | Βίδα 20x140 10.9 | 3.00 |
| | YN-KK032808 | Βίδα 20x160 12.9 | 22.00 |
| | YN-KK032813 | Βίδα 20x170 12.9 | 23.00 |
| | YN-KK032836 | Βίδα 20x240 | 34.70 |
| | YN-KK035218 | Βίδα 20x260 | 64.00 |
| | YN- KK030960 | Βίδα 24x60 12.9 (ex BD-24060129) | 14.00 |
| | YN-KK032924 | Βίδα 24x240 | 56.00 |
| | YN-KK032925 | Βίδα 24x250 | 59.00 |
| | YN-KK032927 | Βίδα 24x275 12.9 | 24.40 |

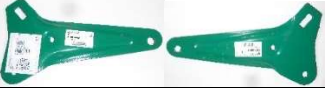
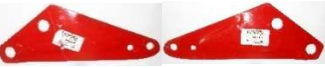
ΕΛΑΤΗΡΙΑ ΓΙΑ ΑΡΟΤΡΑ

| | | | | | |
|---|--------------|----------------|--|------------------------|-------------|
|  | | Κωδικός | Κωδ | Περιγραφή | Τιμή |
| | M | YN-kk057063 | 5706388 | Master Λάμα 72mm, 16mm | 73,00 |
| | 1 | YN-KK057064 | | Λάμα (1) 75cm | 88.00 |
| | 2 | YN-KK057065 | | Λάμα (2) | 54.00 |
| | 3 | YN-KK057066 | | Λάμα (3) 45cm | 30.00 |
| | 4 | YN-KK057067 | | Λάμα (4) δίσκος | 16,50 |
| | 5 | YN-KK057068 | | Λάμα (5) | 47.00 |
| S | YN-KK057089G | 057089 | Πίρος για λάμα master Genuine Kverneland | 25,00 | |

| | | | | | |
|---|---|--------------|--------|---|--------|
|  | S | YN-KK057089N | 057089 | Πίρος για λάμα master aftermarket | 15.00 |
|  | | YN-KK060703 | | Σετ 7 λάμες/pack of 7 leaf springs | 400.00 |
|  | | YN-KK067063R | | Μπρακετο δεξι πίσω σούστας | 104.00 |
| | | YN-KK067064R | | Μπρακέτο αρ.. Πίσω σούστας | 104.00 |
|  | | YN-KK067007R | | Μπρακέτο δεξι εμπρός σούστας | 85.00 |
| | | YN-KK067008R | | Μπρακέτο αρ..εμπρός σούστας | 85.00 |
|  | | YN-KK067042R | | Βίδα ρέγουλα 20x1.5 | 66.00 |
|  | | YN-KK077011 | | Ρυθμιστής φωλιά Μ20 | 52,00 |
|  | | YN-KK077024 | | Πίρος σταβαριού 30x72 αριστερό πάσο EM/LM | 140,00 |

Kverneland Body 3

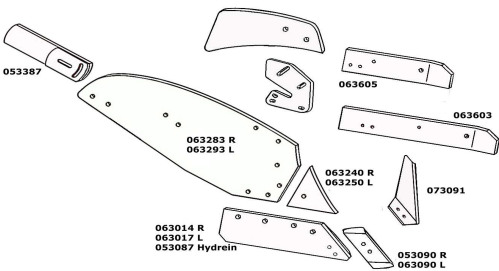
| | | | |
|--|----------------------|---|--------|
|  | YN-2-053090/63090 | Προύνιο Ιταλίας Δεξιό/Αριστερό | 5.60 |
| | YN-2-063014/17 | Υγί 14" IQ parts Δεξιό/Αριστ | 47.00 |
| | YN-2-063015G/063018G | Υγί 16" Δεξιό/ Αριστερό Frank German L=420mm 063002 | 50.00 |
| | YN-2-063240/63250 | Πρόφτερο Δεξιό / Αριστερό 1 Τρύπα | 15.80 |
| | YN-2-063283 | Φτερό Δεξιό Frank Germany | 175.00 |
| | YN-2-063293 | Φτερό Αριστερό Frank Germany | 175.00 |
| | YN-2-063261 | Φτερό Δεξιό Κοντό Premium | 150,00 |
| | YN-2-063212/215 | Φτερό Δεξιό /Αριστερό Γερμανίας | 180,00 |
| | YN-2-063605-606 | Στρώση Μικρή Δεξιά/Αριστ | 35.00 |
| | YN-2-063603-604 | Στρώση Μακριά Δεξιά/Αριστερ | 46,00 |
| | YN-2-063607 | Πλάκα ενδιάμεση στρώσης | 28,00 |
| | YN-2-063608 | Πλάκα ενδιάμεση στρώσης | 30.00 |
| | BD-16085KN/KK031980 | Βίδα στρώσης 16x85 κωνική KK031980 | 2.50 |
| | BD-25100KV/KK077020 | Πιρος 25x100 κλειδί 32mm +γρασασδοράκι | 25.00 |

KVERNELAND HYDREIN

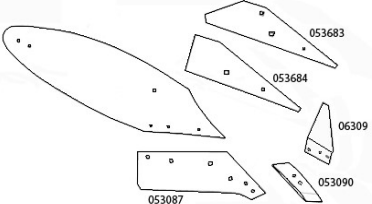
| | | | |
|---|-------------|---------------------------------|--------|
|  | YN-2-053090 | Προύνιο Δεξιό Ιταλίας κόκκινο | 5.60 |
| | YN-3-053087 | Υγί Δεξιό 14" | 87.00 |
| | YN-3-053089 | Υγί Δεξιό 14" Γερμανίας Agrator | 67,50 |
| | YN-3-053684 | Στρώση Μικρή | 33.00 |
| | YN-3-053683 | Στρώση Μακριά | 42.00 |
| | YN-3-053226 | Φτερό Agrator | 185,00 |
| | YN-3-053264 | Φτερό Hydrein | 220.00 |

ΕΞΑΡΤΗΜΑΤΑ ΑΠΟΤΡΟΥ KVERNELAND No 12-15-19 (OVLAC-)

| Κωδ | Κωδ Kvern | Περιγραφή | Τιμή |
|--------------------|-----------------|---|--------|
| YN-2-053090/063090 | 053090/063090 | Προύνιο Δεξιό Αριστερό Ιταλίας κόκκινο | 5.60 |
| YN-3-073056/057 | 073056/073057 | Υγί Δεξιό(Αριστ) 16"Premium κόκκινο OVLAC | 41.50 |
| YN-3-073080/73081 | 073080/073081 | Υγί Δεξιό (Αριστ) 18"Premium OVLAC | 47,00 |
| YN-2-073230/73231 | 073230/231 | Πρόφτερο δεξί/ Αριστερό 3 τρύπες φαρού Αυστρίας | 20.00 |
| YN-3-073272/073273 | KK073272RM73273 | Πρόφτερο δεξί 3 τρύπες body 12 | 31.00 |
| YN-2-073228/73227 | 073228/227 | Πρόφτερο δεξί/αριστερό | 31.00 |
| YN-3-64000044 | 64000044 | Στρώση Μικρή OVLAC (ex YN-3-64-44) | 48.00 |
| YN-3-64000045 | 64000045 | Στρώση Μακριά OVLAC (YN-3-64-45) | 58.00 |
| YN-64000637/8 | 64000637/8 | Τρίγωνο στρώσης δεξί αριστερό | 16,50 |
| YN-083211/083221 | 083211/083221 | Φέτα φτερού δεξιά/αριστερή κάτω μεγάλη | 63.00 |
| YN-083212/083222 | 083212/083222 | Φέτα φτερού δεξιά/ αριστερή 2 ^η από κάτω | 61.00 |
| YN-083213/083223 | 083213/083223 | Φέτα φτερού δεξιά/ω 3 ^η από κάτω | 46.50 |
| YN-083214/083224 | 083214/083224 | Φέτα φτερού δεξιά/ω 4 ^η από κάτω | 63.00 |
| YN-KK083220R | KK083220R | Βάση σύνδεσης φετών αρότρου αριστερή | 490,00 |

ΕΞΑΡΤΗΜΑΤΑ ΑΠΟΤΡΟΥ Pottinger Landsberg

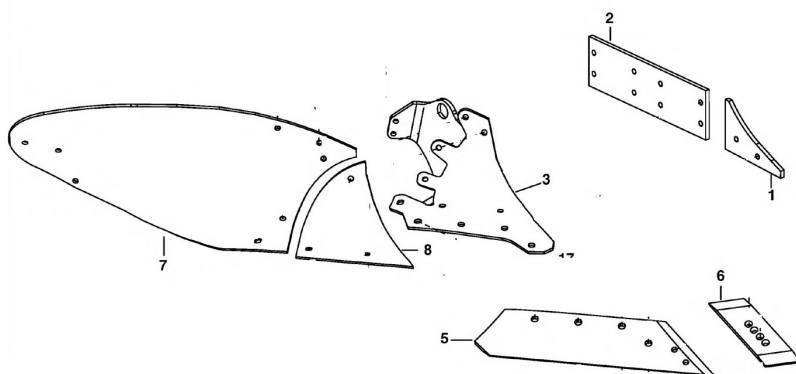

| No | Κωδ | ΚωδKvern | Περιγραφή | Τιμή |
|----|--------------------|-----------------------------|---|--------|
| 6 | YN-3-93020125 | 00930201250 | Προύνιο Δεξιό 50kk 14mm Τρύπα 46W | 24,00 |
| 6 | YN-3-93021125 | 00930211250 | Προύνιο Αριστερό 50kk 14mm Τρύπα 46W | 24,00 |
| | YN-3-930781221 | 930.79.122.1 | Υγί αριστερό Charpans Sheffield | 56,50 |
| | YN-3-930791221 | 930.79.122.2 | Υγί Δεξιό Charpans Sheffield | 56,50 |
| 2 | YN-3-929100101 | 929.100.101 | Στρώση Pottinger Δεξιά /αριστερή (ex YN-3-939) | 34,50 |
| 1 | YN-3-930760050 | 930760005 | Τρίγωνο στρώσης δεξί (Αριστερό) Frank | 27,00 |
| | BD-14045N2 | | Βίδα στρώσης 14x45 2 νυχια | 0,92 |
| | YN-3-930770050 | 930770005 | Τρίγωνο στρώσης Αριστερό IQ | 14,60 |
| 1 | YN-3-930700050 | 930.70.005 | Τρίγωνο στρώσης Δεξί Frank 36-41W | 27,00 |
| 1 | YN-3-930710050 | 930.71.005 | Τρίγωνο στρώσης Αριστερό Frank 36-41W | 27,00 |
| | YN-3-929100210 | 929.10.021.0 | Μαχαίρι στρώσης 400x240mm | 41,00 |
| | YN-3-929100001 | 929100001 | Τρίγωνο στρώσης Δεξί IQ | 18,00 |
| | YN-3-929100050 | 929100050 | Τρίγωνο στρώσης Αριστερό IQ | 18,00 |
| 1 | YN-3-930780005 | 930780005 | Τρίγωνο στρώσης Δεξί IQ | 17,00 |
| 1 | YN-3-930790005 | 930790005 | Τρίγωνο στρώσης Αριστερό IQ | 17,00 |
| 8 | YN-3-930760350 | 930.76.0350 ,930.76.0370 | Πρόφτερο δεξί 46W CL00102 | 26,50 |
| 8 | YN-3-930770350 | 930.77.0350 930.77.0370 | Πρόφτερο αριστερό 46W CL00103 | 26,50 |
| | YN-3-925130211 | 925130211 | Προύνιο Αριστερό Frank 98kk (925130210) | 26,00 |
| | YN-3-925130111 | 925131211 | Προύνιο Δεξιό 98kk Frank (925130110) | 26,00 |
| | YN-3-929100201 | 929,10020,1 | Προστατ. στρώσης δεξί αριστ. Frank 330x170mm | 44,00 |
| 7 | YN-3-93076030 | 93076030 | Φτερό Pottinger Δεξί Frank | 140,00 |
| 7 | YN-3-93077030 | 93077030 | Φτερό Pottinger Αριστερό Frank | 140,00 |
| 5 | YN-3-92526023 | 92526023 | Υγί Αριστερό 3 holes + 1 for point | 48,00 |
| 5 | YN-3-92526013 | 92526013 | Υγί Δεξιό 3 holes + 1 for point | 48,00 |
| | YN-3-92526011 | 925,26.0110 | Προύνιο Δεξιό Ιταλίας kk110mm | 14,50 |
| | YN-3-92526021 | 925,26.0210 | Προύνιο Αριστερό Ιταλίας kk110mm | 14,50 |
| | YN-3-1903946 | 941.95.022 | Υγί Pottinger-Landsberg Δεξί Frank | 75,00 |
| | YN-3-1903947 | 941.95.032 | Υγί Pottinger-Lansberg Αριστερό Frank | 75,00 |
| | YN-3-001766Z/1765Z | | Πρόφτερο δεξί/ αριστ 30-27 UF, 35-25 UF, 35-27 UF, 36-25 UF | 44,00 |
| | YN-3-941950250 | 041869Z | Στρώση δεξιά αριστερή 35WSS | 55,00 |

ΕΞΑΡΤΗΜΑΤΑ ΑΠΟΤΡΟΥ LANDSBERG

| | | | |
|---------------------|---------------|--|--------|
| YN-3-41662/3 | 41662Z/41663Z | Προύνι Δεξί/ Αριστερό | 54,00 |
| YN-85-1903684/85 | 1903684/85 | Υγί Δεξί/ Αριστερό | 48,00 |
| YN-85-1903686/87 | 1903686/87 | Υγί Δεξί/ Αριστερό 094095002/12 | 48,00 |
| YN-3-1903040/50 | 1903040/50 | Υγί Δεξί/ Αριστερό 00851Z/00852Z | 40,00 |
| YN-3-925131161 | (925131150) | Υγί Δεξί 3 holes + 1 for point | 72,00 |
| YN-3-925131261 | (925131250) | Υγί Αριστερό 3 holes + 1 for point | 72,00 |
| YN-85-1903524/525 | 041386/41387 | Πρόφτερο δεξί/ αριστερό 35-50UW | 22,00 |
| YN-85-1903522/523 | 1903522/523 | Φτερό δεξί/αριστερό 35-50w 041384Z/041385Z | 150,00 |
| YN-85-925130111/121 | 925130111/121 | Προύνι Δεξί/ Αριστερό 110 | 20,00 |

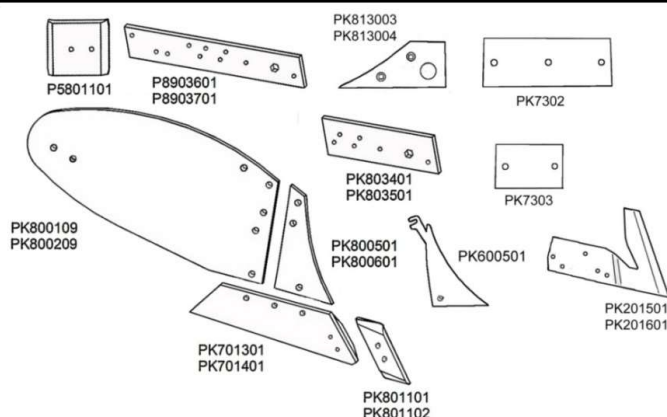

ΕΞΑΡΤΗΜΑΤΑ ΑΠΟΤΡΟΥ WS Vogel & Noot Αυστρίας WY400 (WY350)



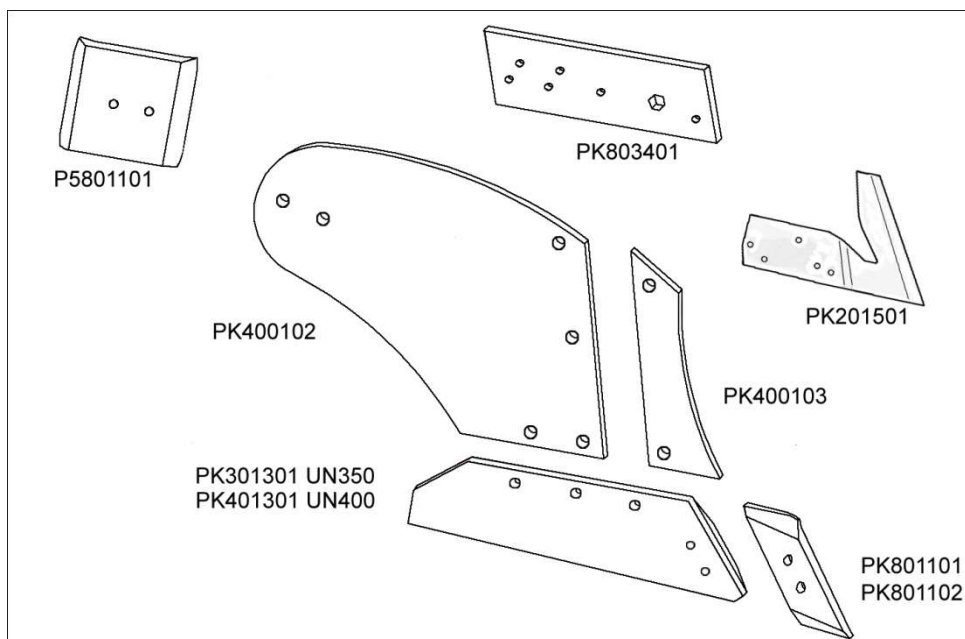

| Κωδ | Κωδ Vogel Noot | Περιγραφή | Τιμή |
|---------------------|----------------|--|---------|
| YN-401/403 | PK801102/101 | Προύνιο Δεξί/ Αριστερό Ιταλίας κόκκινο | 7.00 |
| YN-4-801101AP/102P | PK801101/102 | Προύνιο Δεξιά/ Αριστ κόκκινο γνήσιο ανάγλυφο | 11.00 |
| YN-4-701301/401 | PK701301/401 | Υγί Δεξιά/ Αριστ 14" IQ parts κόκκινο | 52.00 |
| YN-4-801301/801401 | PK801301/401 | Υγί Δεξιά/ Αριστ 16" IQ parts κόκκινο WSM43 | 54,00 |
| YN-4-800501AP/601AP | PK800501/601 | Πρόφτερο Δεξιά/ Αριστερό / 3 Τρύπες IQ parts | 26.00 |
| YN-4-800109/209 | PK800109/209 | Φτερό Δεξιά IQ parts/ Αριστερό Nuova Cancelli WY400B4 | 200/155 |
| YN-4-600501/601 | 600501/601 | Πρόφτερο 1 Τρύπα WY350 Δεξιά/ Αριστ | 27.40 |
| YN-4-800101/201 | 800101/800201 | Φτερό Δεξιά/ Αριστερό IQ parts WY350 VN400YLK | 190.00 |
| YN-4-803401/501 | PK803401/501 | Στρώση Μικρή Δεξιά/ Αριστερή | 29/29 |
| YN-4-8903401/501 | 8903401/501 | Στρώση Μικρή Δεξί/ Αριστερή Ιταλίας +εξάγ. φωλιά | 20.50 |
| YN-4-8903401/501P | | Στρώση Μικρή Δεξί/ Αριστερή WY350 Austria | 26.50 |
| YN-4-8903601/701 | PK803601/701 | Στρώση Μακριά Δεξιά/ Αριστερή premium Austria | 47.00 |
| YN-4-5800901P | P5800901P | Στρώση Δεξιά/ Αριστερή IQ parts 410x160mm | 49.00 |
| YN-4-5801101P | P5801101 | Προστατευτικό Στρώσης IQ parts | 20.50 |
| YN-4-800102/202 | 800102/800202 | Προέκταση φτερού πίσω δεξιά/ Αριστερή 78kk PK812/PK822 | 33.00 |
| BD-634704012 | | Βίδα για Προύνι 12x40 30° + παξιμάδι Vogel Noot 61590401 | 0.70 |
| BD-634803912 | | Βίδα για Υγί 14x39 30° + παξιμάδι Vogel Noot LK000009V | 0,80 |
| BD-LK000009V | | Βίδα για Υγί 14x39 30° + παξιμάδι Vogel Noot LK000009V IQ parts | 0.97 |
| BD-523742 | | Βίδα πρόφτερου. 10x30 2 Νυχάκια . + παξ | 0,57 |
| BD-629003513 | | Βίδα πρόφτερου 10x35 2 Νυχάκια . + παξ 523801V (ex 38930351) | 0.53 |
| BD-62920351 | | Βίδα πρόφτερου 10x40 2 Νυχάκια (μεγάλο κεφάλι) + παξ (ex 545955) | 0,40 |
| YN-4-813003P/4003P | PK 813(4)003 | Τρίγωνο Στρώσης Μικρό Δεξιά / Αριστερό Premium | 32.00 |
| YN-4-703003P | PK 7303 | Στρώση Μικρή Δεξιά- Αριστερή Premium | 22.70 |
| YN-4-703002P | PK 7302 | Στρώση Μεγάλη Δεξιά- Αριστερή Premium | 24,00 |
| YN-4-201501/201601 | PK201501/601 | Μαχαίρι στρώσης Δεξί | 54.00 |
| YN-4-105101/201 | LZ105101 | Βάση παραπτήρου Δεξιά Αριστερή 84329000 | 47.00 |
| YN-4-105102P/202P | LZ105102 | Παράπτερο δεξί- αριστερό | 45,00 |
| YN-4-800106 | PK800106 | Ντίζα φτερού WY400, WL430. WS400 20x730mm | 82.00 |
| YN-4-800105 | PK800105 | | 44.00 |
| YN-4-PE400016 | PE400016 | Σταβάρι XMS950ST RH72 A=645mm B=105mm (523778) Αναστρεφόμενο | 330.00 |
| YN-4-PG000016 | PG000016 | Σταβάρι RH82 A=765mm B=130mm απλό χαμηλοστάβαρο | 460.00 |
| YN-4-PP000022 | PP000022 | Σταβάρι RH86 A=815 B=122 profile 90x27mm απλό ψηλοστάβαρο | 480,00 |
| YN-4-PF300016 | PF300016 | Σταβάρι RH78 A=710 B=110mm | 380.00 |
| BD-545425E | | Βίδα 20x50 κωνική + νύχι + παξιμάδι DIN604 | 10.00 |
| BD-25180701 | | Βίδα 20x70 κωνική + νύχι + παξιμάδι DIN604 | 3.00 |
| BD-24060129 | | Βίδα 24x60 (36mm κεφάλι) εξάγωνη 12,9 + παξιμάδι | 14,00 |
| BD-523724 | | Βίδα στρώσης 16x1.5x75 κωνική +παξιμάδι 63490751 (ex 205607513) | 2.30 |
| BD-63490401 | | Βίδα στρώσης 16x40 κωνική +παξιμάδι (ex BD-205604013) | 1.65 |
| BD-523782 | | Βίδα ασφαλείας 16x65 10,9 + παξιμάδι (άροτρο χωρίς σουστά) | 2,30 |
| BD-523786 | | Βίδα ασφαλείας 16x72 10,9 + παξιμάδι (άροτρο με άζωτο) | 3,30 |
| YN-4-LZ528803 | | Βίδα 24x150mm 523861 + παξιμάδι | 80,00 |

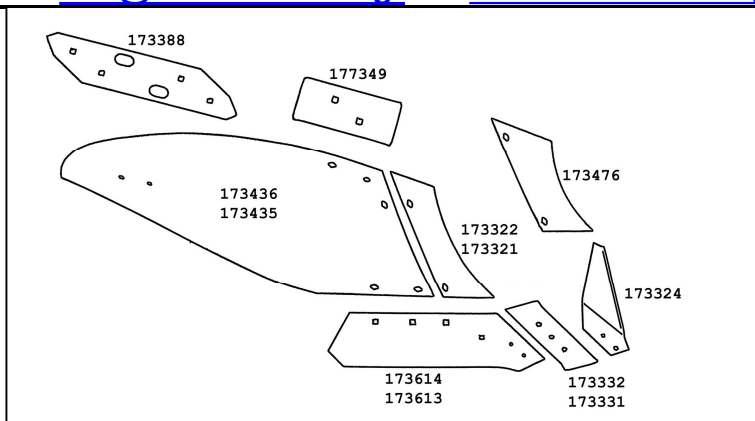

ΕΞΑΡΤΗΜΑΤΑ ΑΡΟΤΡΟΥ UN400 (UN350) Vogel & Noot Αυστρίας

| Κωδ | Κωδ Vogel | Περιγραφή | Τιμή |
|--------------------|------------|--|--------|
| YN-401 | PK8,011,01 | Προύνιο Δεξιό Ιταλίας κόκκινο | 7.00 |
| YN-403 | PK8 01102 | Προύνιο Αριστερό Ιταλίας κόκκινο | 7.00 |
| YN-4-301301 | PK 301301 | Υνί Δεξιό UN350 Premium Αυστρίας | 39.00 |
| YN-4-401301 | PK 401301 | Υνί Δεξιό UN400 Premium Αυστρίας (cc105mm) | 58.00 |
| YN-4-401401 | PK 401401 | Υνί Αριστερό UN400 Premium Αυστρίας | 58.00 |
| YN-4-200103/200203 | 200103/203 | Πρόφτερο Δεξιό/Αριστ. UN300 L=30, CC=22mm | 52.00 |
| YN-4-300103/300203 | 300103 | Πρόφτερο Δεξιό /Αριστ. UN350 L=34, CC=25 mm | 50.00 |
| YN-4-400103/400203 | 4001(2)03 | Πρόφτερο Δεξιό/Αριστ. UN400 L=36 CC=28mm | 46.00 |
| YN-4-400102 | PK 400102 | Φτερό Δεξιό UN400 | 177.00 |
| YN-4-400202 | PK 400202 | Φτερό Αριστερό UN400 | 177,00 |
| YN-4-803401/803501 | PK803401 | Στρώση Μικρή Δεξιά/Αριστερή | 29.00 |
| YN-4-5801101 | P5801101 | Προστατευτικό Στρώσης | 20.00 |
| YN-4-201501 | PK201501 | Μαχαίρι στρώσης Δεξί | 54.00 |
| YN-4-201601 | PK201601 | Μαχαίρι στρώσης Αριστερό | 54.00 |
| ΒΔ-634803912 | | Βίδα για Υνί 14x39 + παξιμάδι Vogel Noot | 0.80 |
| ΒΔ-629003513 | | Βίδα πρόφτ. 10X35 2 Νυχάκια . + παξ 523801V | 0,34 |

ΕΞΑΡΤΗΜΑΤΑ ΑΠΟΤΡΟΥ **Gregoire Besson**

| Κωδ | Κωδ G&B | Περιγραφή | Τιμή |
|---------------------|---|---|----------------|
| YN-45-173332/331 | 173332/173331 | Προύνιο Δεξιό/ Αριστερό IQ parts | 11,30 |
| YN-45-173342 | Bolts 12x40 | Προύνιο Δεξιό Diamant IQ parts 70x20mm | 55.00 |
| BD-63440401 | | Βίδα για Προύνι 1/2 x40 New code | 0.72 |
| BD-63440451 | | Βίδα για Προύνι 1/2 x45 | 0.87 |
| YN-45-177602/177601 | 173614/177602 | Υνί 16' Δεξί/ Αριστερό Αυστρίας 64cm | 55.00 |
| BD-62830351 | | Βίδα Υνίου 14x35 καρέ | 0.88 |
| BD-524006V | | Βίδα Υνίου 14x40 καρέ IQ parts | 1.60 |
| YN-45-178126/178125 | 178126/178125 | Υνί 16' Δεξί/αριστερό Αυστρίας | 53.00 |
| YN-45-173325/6 | 173325/6 | Πρόφτερο Δεξιό/ Αριστερό Ιταλίας | 14,00 |
| YN-45-173476/5 | 173476/173475 | Πρόφτερο Δεξιό/ Αριστερό Αυστρίας | 24.00 |
| YN-45-173462/1 | 173462/173461 | Πρόφτερο Δεξιό Ιταλίας | 27.00 |
| BD-11030N2 | | Βίδα φτερού 11x 30 2 νυχάκια | 1.50 |
| BD-63300351 | | Βίδα φτερού 11x 35 2 νυχάκια | 0.80 |
| BD-63300501 | | Βίδα φτερού 11x 50 2 νυχάκια DIN11014 | 1.70 |
| YN-45-173436/435 | 173436/173435 | Φτερό Δεξιό/Αριστερό Ιταλίας | 140/125 |
| YN-45-173388 | 173388 | Στρώση Αυστρίας | 47.00 |
| YN-45-173312 | 173312/177319 | Στρώση new | 43.00 |
| YN-45-173428/173427 | 173428/173427 | Φτερό Δεξιό 173460/ Αριστερό 173459 Italy | 153,00 |
| YN-45-177349 | 177349 | Πλάκα Στρώσης Αυστρίας | 26.00 |
| YN-45-173324 | 173324 | Μαχαίρι-Φτερό Υνίου Δεξί | 22.00 |
| YN-45-173323 | 173323 | Μαχαίρι-Φτερό Υνίου αριστερό | 22.00 |
| YN-45-19126/19125 | | Υνί αυλακιάς Δεξί/αριστερό | 21.00 |
| YN-45-19114/19113 | 19114/19113 | Υνί αυλακιάς Δεξί | 15.00 |
| YN-45-19172/19171 | 19172/19171 | Φτερό αυλακιάς δεξί αριστερό | 28.00 |
| YN-45-172312/172311 | 172312/172311 | Προέκταση Φτερού δεξιά /αριστερή | 20,00 |
| YN-45-19301/19302 | 19301/19302 | Βάση για παράπτερο δεξιά/αριστερή | 30,00 |
| YN-45-19303/19304 | 19303/19304 | Παράπτερο δεξί/αριστερό | 40.00 |
| BD-16050109HG | | Βίδα Ασφαλείας 16x50 10.9 +παξιμάδι | 1.25 |
| YN-45-480 |  | Μπίλια Πίρος Αζώτου 1119201, (4371119201) | 11.00 |
| YN-45-4371119201 | | Μπίλια Πίρος Αζώτου 1119201 OEM | 70.00 |
| BD-1242AS | | Παξιμάδι ασφαλείας Πίρου Αζώτου | 1,84 |
| YN-45-485 |  | Πίρος +γρασσαδοράκι Φ30 μπάρας αζώτου (1118937) | 41.00 |
| YN-45-1118370 |  | Πίρος 28x36 Μπράτσων | 14.00 |
| YN-45-1116629 |  | Πίρος με αυτί 25mm x L=215mm | 50.00 |
| YN-45-1118362 |  | Πίρος με αυτί 35mm x L =245mm | 73.00 |
| YN-45-173468 | 173498 | Ντίζα δεξιά | 78.00 |
| YN-45-1119025G | 1119025 | Μπιέλα αζώτου cc 435mm 37x20 τρύπα 32mm | 262,00 |
| YN-45-1119015 | 1119015 | Βάση σταβαριού + υποδοχή 4 πέρων | Upon request |

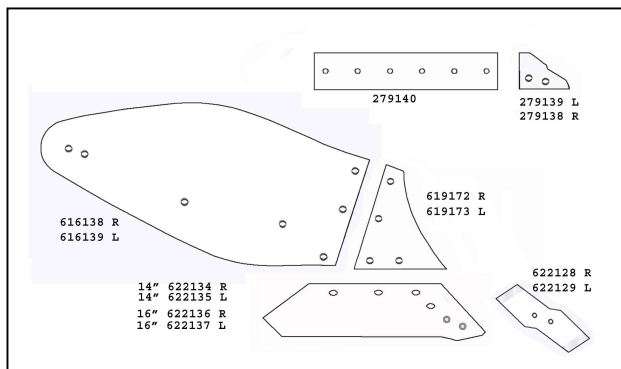

ΕΞΑΡΤΗΜΑΤΑ ΑΠΟΤΡΟΥ Kuhn-Huad

| Κωδ | Κωδ Kuhn | Περιγραφή | Τιμή |
|--------------------|---------------|---|--------|
| YN-5-622128/129 | 622128 | Πρόνιο Δεξιό/αριστερό Ιταλίας | 12,00 |
| YN-5-622128G | 622129 | Πρόνιο Δεξιό Αριστερό Frank Γερμανίας | 16,00 |
| YN-5-622136P/137P | 622136- | Υγί Δεξιό/Αριστ IQ Parts 16' 622212/622213 | 56,00 |
| YN-5-622136/622137 | | Υγί Δεξιό Αριστερό Charpans forged 16' | 65,00 |
| YN-5-580884K/885K | 580884/885 | Υγί Δεξιό Αριστερό China + μαχαίρι | 41,00 |
| YN-5-580884/885 | 580884/885 | Υγί Δεξιό Αριστερό Premium + μαχαίρι αυλακι | 47,50 |
| YN-5-622234/235 | 622234/235 | Υγί Δεξιό Αριστερό Premium | 52,00 |
| BD-62940351 | | Βίδα για Υγί M14x35 +2 νύχια | 0,90 |
| YN-5-279140 | 279140 | Στρώση (ex YN-540) IQparts | 25,80 |
| YN-5-279140G | 279140 | Στρώση δεξιά αριστερή Frank Γερμανίας | 26,50 |
| YN-5-279138/139 | 279138/9 | Τρίγωνο στρώσης δεξί /Αριστ.(ex YN-533/4) | 12,00 |
| YN-5-761110/111 | 761110/1 | Τρίγωνο στρώσης δεξί /Αριστερό Kuhn 122/151 | 17,50 |
| YN-5-761216/7 | 761216/217 | Τρίγωνο στρώσης δεξί /Αριστερό IQ | 22,00 |
| YN-5-761106/7 | 761106/107 | Τρίγωνο στρώσης δεξί /Αριστερό | 16,50 |
| YN-5-223120/1 | 223120/121 | Τρίγωνο στρώσης δεξί /Αριστερό IQ parts | 12,50 |
| YN-5-619172/619173 | 619172/173 | Πρόφτερο δεξιό/αριστερό Type L | 29,50 |
| YN-5-619060/619061 | 619061 | Πρόφτερο αριστερό (για φτερό φέτες) | 22,00 |
| YN-5-619120/21 | 619120/21 | Πρόφτερο δεξιό/ αριστερό Type H4, N4 | 32,00 |
| YN-5-619128/129 | 619128/129 | Πρόφτερο δεξιό/ αριστερό Frank | 28,00 |
| YN-5-619278/279 | 619278/279 | Πρόφτερο δεξιό/ αριστερό Type Sk | 24,00 |
| YN-5-619040/619041 | 619040/619041 | Πρόφτερο δεξιό/ αριστερό | 24,00 |
| YN-5-616138/616139 | 616138/61613 | Φτερό δεξιό/ Αριστερό IQ Parts | 163,00 |
| YN-5-631108/109 | 631108/109 | Υγί σταβαριού αυλακίας Δεξί-Αριστερό | 16,50 |
| YN-5-631108G/109G | 631108/109 | Υγί σταβαριού αυλακίας Δεξί-Αριστερό Frank | 21,00 |
| YN-5-631100/631101 | 631100/101 | Υγί σταβαριού αυλακίας Δεξί-Αριστερό | 17,40 |
| YN-5-631102/631103 | 631130/31 | Υγί σταβαριού αυλακίας Δεξί-Αριστερό | |
| YN-5-619132/133 | 619132-133 | Φτερό αυλακίας δεξί-αριστερό | 45,50 |
| YN-5-648102/648103 | | Προέκταση φτερου δεξιά/αριστερή 360x100 | 19,00 |
| YN-5-619122/619123 | 619122/123 | Παράπτερο δεξί/αριστερό IQ parts | 27,80 |
| YN-5-616190/616191 | 616190/191 | Φτερό δεξί/ Αριστερό Ιταλίας | 110,00 |
| YN-5-619200/1 | 619200/201 | Πρόφτερο δεξιό/ Αριστερό 616090/616091 | 18,00 |
| YN-5-278074/5 | | Στρώση μικρή δεξιά/ Αριστερή IQ | 25,40 |
| YN-5-278076/7 | | Στρώση μακριά δεξιά/ Αριστερή | 28,20 |
| YN-5-279028/279029 | 279028/279029 | Στρώση μικρή δεξιά/ Αριστερή Frank | 21,00 |
| YN-5-279030/279031 | 279030/279031 | Στρώση μακριά δεξιά/ Αριστερή Frank | 40,00 |
| YN-5-763008/9 | 763008 | Τακάκι στρώσης δεξί/αριστερό | 14,00 |
| YN-5-617100/617101 | H0404650/4660 | Φέτα φτερού No 1 | 36,40 |
| YN-5-617102/617103 | H0404670/4680 | Φέτα φτερού No 2 | 41,00 |
| YN-5-617104/617105 | H0404690/4700 | Φέτα φτερού No 3 | 34,00 |
| YN-5-617106/617107 | H0404710/4720 | Φέτα φτερού No 4 | 50,00 |
| YN-5-H0402680 | | Ντίτζα με δακτύλιο και σπείρωμα (διωστήρας) | 565,00 |
| YN-5-612108/612109 | | Φτερό δεξί/αριστερό | 170,00 |

| Κωδ | Κωδ Kuhn | Περιγραφή | Τιμή |
|--------------------|---------------|------------------------|--------|
| YN-5-622142/622143 | 622142/622143 | Υγί δεξιό/αριστερό | 70,00 |
| YN-5-619038/619039 | 619038/619039 | Πρόφτερο δεξί αριστερό | 29,00 |
| YN-5-616104/616105 | 616092/616093 | Φτερό δεξιό/αριστερό | 200,00 |

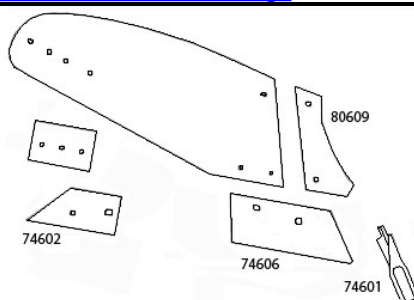

ΕΞΑΡΤΗΜΑΤΑ ΑΠΟΤΡΟΥ OVERUM SR

| Κωδ | Κωδ OVERUM | Περιγραφή | Τιμή |
|-------------|------------|-------------------------------|-------|
| YN-5-74601G | 74601 | Προύνιο Δεξιό Frank Germany | 52,00 |
| YN-5-72635 | 72635 | Προύνιο Δεξιό Frank Germany | 52,00 |
| YN-5-74606 | 74606 | Υνί 16' Αυστρίας Δεξι | 57,00 |
| YN-5-80609 | 80609 | Παράπτερο Δεξιό | 22,60 |
| YN-5-74602 | 74602 | Στρώση Δεξιά | 17,00 |
| YN-5-80601 | 80601 | Πλάκα στρώσης προέκταση 74602 | 20,50 |
| YN-5-80603 | 80603 | Στρώση Δεξιά | 52,00 |
| YN-5-74603 | 74603 | Στρώση Δεξιά | 44,00 |
| YN-5-74612 | | Πλάκα στρώσης | 17,50 |

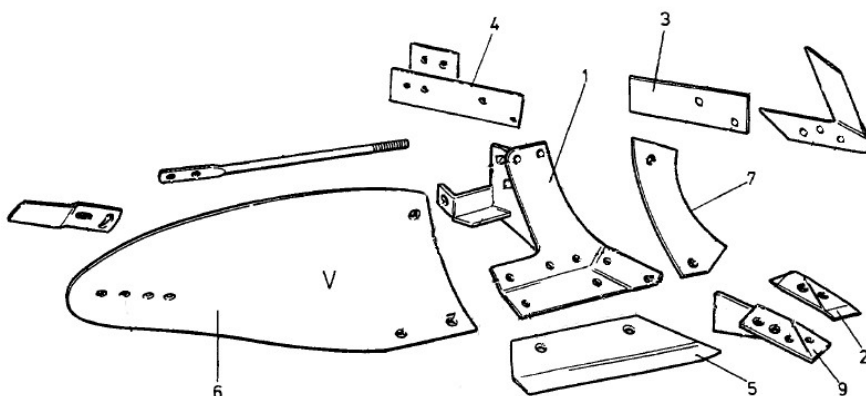

ΕΞΑΡΤΗΜΑΤΑ ΑΠΟΤΡΟΥ OVERUM U-UC-V

| Αριθ. | Κωδ | Κωδ OVERUM | Περιγραφή | Τιμή |
|-------|--------------------|---------------|---|--------|
| | YN-5-84060G | 84060 | Προύνιο Δεξιό Frank Γερμανίας 65cc | 14,50 |
| 2 | YN-5-85143G | 85143 | Προύνιο Αριστερό Frank Γερμανίας | 14,50 |
| | BD-63350351 | | Βίδα 12x35 2 νυχάκια 12,9 DIN11014 | 0,70 |
| 9 | YN-5-84288/9 | 84288/9 | Βάση προυνίου δεξιά αριστερή | 44,00 |
| | YN-5-84958 | 84958 | Βάση προυνίου δεξιά | 52,00 |
| | YN-5-85383G/85381G | 85383/85381 | Υνί 14' Δεξι/ Αριστερό Frank Γερμανίας | 46,00 |
| | YN-5-85384 | 85384 | Υνί 16' Δεξι Frank Γερμανίας | 50,00 |
| 5 | YN-5-85382 | 85382 | Υνί 16' Αριστερό IQ parts Αυστρίας | 50,00 |
| 7 | YN-5-83980/84083 | 83980/84083 | Πρόπτερο Δεξ. frank / Αριστ. Premium | 34,00 |
| 3 | YN-5-83981 | 83981 | Στρώση Μικρή Δεξιά IQ | 34,00 |
| 3 | YN-5-85196 | 85196 | Στρώση Μικρή Αριστερή Frank | 34,00 |
| 4 | YN-5-85118 | 85118 (94288) | Στρώση Μεγάλη Δεξιά premium/Ιταλίας | 36/20 |
| 4 | YN-5-85197 | 85197 (94287) | Στρώση Μεγάλη Αριστερή | 36,00 |
| 6 | YN-5-85261/2 | 85261/85262 | Φτερό Δεξι / Αριστερή | 210,00 |
| | YN-5-94622 | 94622 | Μαχαίρι στρώσης δεξιά | 16,00 |
| | YN-5-74922/80559 | 74922/80559 | Προέκταση φτερού δεξιά, αριστ. /mouldboard extension R/L 1657492250/66551 | 28,00 |
| | YN-5-91801/91802 | 91801/91802 | Υνάκι αυλακιάς δεξι/skimmer point | 18,50 |
| | YN-5-91803/91804 | 91803/91804 | Φτεράκι αυλακιάς δεξι/αριστερό | 34,00 |

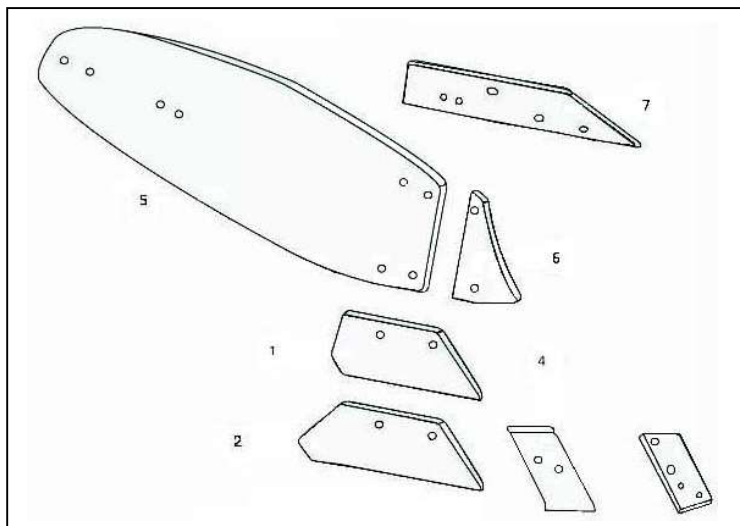

ΕΞΑΡΤΗΜΑΤΑ ΑΠΟΤΡΟΥ OVERUM AX-V-XL (Agrolux)

| No | Κωδ | Κωδ OVERUM | Περιγραφή | Τιμή |
|----|------------------------|-------------|---|--------|
| 4 | YN-5-94608/94609 | 94608/96409 | Προύνι δεξί/Αριστερό 45κκ Frank | 16.50 |
| 4 | YN-5-94608T | 94608 | Προύνι δεξί Eurozappa | 15.50 |
| 4 | YN-5-94610/94611 | 94610/94611 | Προύνι δεξί /Αριστερό 80κκ IQ parts | 21.00 |
| 3 | YN-5-94612/YN-5-94613 | 94612/93612 | Βάση Δεξιά/Αριστ. | 24,00 |
| 2 | YN-5-94600/YN-5-94601 | 94600/94601 | Υνί Δεξιό / Αριστερό | 35.00 |
| 6 | YN-5-94596/YN-5-94597 | 94596/94597 | Πρόφτερο δεξιό/Αριστερό | 21.50 |
| 7 | YN-5-94604/ YN-5-94605 | 94604/94605 | Στρώση μικρή Δεξιά Frank / Αριστ. Italy | 45/45 |
| 7 | YN-5-94622/YN-5-94623 | 94622/94623 | Μαχαίρι Στρώσης Δεξί / Αριστ. Agrolux | 15.80 |
| 5 | YN-5-94594/94595 | 94594/94595 | Φτερό Δεξί/Αριστερό XL | 165.00 |

ΕΞΑΡΤΗΜΑΤΑ ΑΠΟΤΡΟΥ OVERUM AH (Agrolux)

| No | Κωδ | Κωδ OVERUM | Περιγραφή | Τιμή |
|----|------------------------|-------------|-------------------------------------|-------|
| | YN-5-96090P | 96090 | Υνί Δεξιό IQ parts | 35.00 |
| | YN-5-96094/ YN-5-96095 | 96094/96095 | Στρώση μεγάλη Δεξιά / Αριστερή | 36.00 |
| | YN-5-94289 | | Προστατευτικό Στρώσης Frank | 24,00 |
| | YN-5-21470 | 4165214709 | Πρόφτερο δεξί για φτερό με φέτες | 30.50 |
| | YN-5-74922/YN-5-80559 | 74922/80559 | Προέκταση φτερού πίσω | 30,00 |
| | YN-5-94624/YN-5-94625 | 94624/94625 | Βάση παραπτερού δεξιά/αριστερή | 36,00 |
| | YN-5-96064/96065 | 96064/96065 | Παράπτερο δεξί FR/ αριστερό FR (AX) | 40.00 |
| | YN-5-20252 | 20252 | Φέτα φτερού κάτω | 60,00 |
| | YN-5-20251 | 20251 | Φέτα φτερού 2 ^η από κάτω | 48,00 |
| | YN-5-20250 | 20250 | Φέτα φτερού 3 ^η από κάτω | 35,00 |
| | YN-5-20249 | 20249 | Φέτα φτερού επάνω | 31,00 |

ΕΞΑΡΤΗΜΑΤΑ ΑΠΟΤΡΟΥ OVERUM XLD

| No | Κωδ | Κωδ OVERUM | Περιγραφή | Τιμή |
|----|------------|------------|-------------|-------|
| | YN-5-35074 | 35074 | Προύνι δεξί | 30,00 |
| | YN-5-35040 | 35040 | Υνί δεξί | 72,50 |

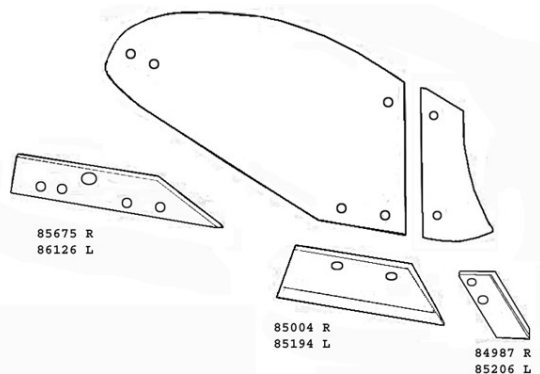

ΕΞΑΡΤΗΜΑΤΑ ΑΠΟΤΡΟΥ Massey Ferguson FC, FK 715, 725

| Κωδ | Κωδ Original | Περιγραφή | Τιμή |
|------------------------|----------------------------|---------------------------------------|-------------|
| YN-8-84987G/85206G | 84987R/85206L | Προύνι Δεξί / Αριστερό | 21.00/21.00 |
| YN-8-85004/ YN-8-85194 | 85004R/85194L | Υνί Δεξί/ Αριστερό 14.5mm cc | 33.00 |
| YN-8-85039/YN-8-85195 | 85039/85195 | Υνί Δεξί/ Αριστερό | 33,00/42.00 |
| YN-8-84033/YN-8-84082 | 84033R/84082L | Πρόφτερο δεξί/Αριστερό | 41.00 |
| YN-8-86291/YN-8-85578 | 86291-85578 | Στρώση Μικρή Δεξ/Αριστ. FC | 45,00/45.00 |
| YN-8-85202/YN-8-85133 | (85202/94559)(85133/94560) | Στρώση μακριά Δεξ/αριστερή FC | 48.00/48.00 |
| YN-8-85675/ YN-8-86126 | 86291/85578 | Στρώση Μικρή Δεξ. frank /Αριστ. FK | 51.00 |
| YN-8-94561/ YN-8-94562 | 94561/94562 | Στρώση Μεγάλη Δεξιά/Αριστερή | 64,00 |
| YN-8-92231 | 92231 | Στρώση Μεγάλη Δεξιά | 31,30 |
| YN-8-84031G | 84031 | Φτερό δεξί Frank Γερμανίας | 160.00 |
| YN-8-84087G | 84087 | Φτερό Αριστ. Frank Γερμανίας | 160,00 |
| YN-8-86725 | 86725 | Μαχαίρι στρώσης | 15.60 |
| BD-63350351 | | Βίδα 12x35 2 νυχάκια 12,9 DIN11014 | 0.70 |

ΕΞΑΡΤΗΜΑΤΑ ΑΠΟΤΡΟΥ LEMKEN,

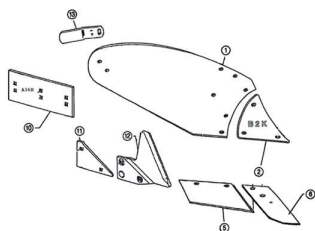

| | | | |
|-------------------------|--------------------|---|--------|
| YN-33640509/YN-3364051 | 3364050B2SR/L | Προύνιο Δεξιά/ Αριστερό Ιταλίας | 14,00 |
| YN-3364050P/3364051P | 3364050B2S | Προύνιο Δεξιά/ Αριστερό Ιq parts | 20.00 |
| YN-3364150/ YN-3364151 | 3364050B2SR/L | Προύνιο Δεξιά/ Αριστ.Ιταλ. Hard-Faced | 28.00 |
| YN-33610010/33610011 | 33610010/11 | Προύνιο Δεξιά/ Αριστ. Hard-Faced Frank | 53.00 |
| YN-3363986/3363987 | 3363986/3363987 | Προύνιο Δεξιά/ Αριστ. Frank | 25.00 |
| YN-3352030/ YN-3352031 | 3352030(1) S45DR/L | Υνί Δεξιά / Αριστερό Ιταλίας | 30.00 |
| YN-3352230/ YN-3352231 | 3352030(1) S45DR/L | Υνί Δεξιά/ Αριστερό Ιταλίας Hard-Faced | 49.00 |
| YN-3365540/ YN-3365541 | 3365540/1 | Προύνιο Δεξιά/ Αριστερό IQ parts | 25.00 |
| YN-3352034/ YN-3352035 | 3352034/5 | Υνί Δεξιά/ Αριστερό Ιταλίας | 31.50 |
| YN-3352234/ YN-3352235 | 3352234/5 | Υνί Δεξιά/ Αριστερό Ιταλίας hard faced | 90.00 |
| YN-3351956/YN-3351957 | 3351956/1957 | Υνί Δεξιά/ Αριστερό Ιταλίας | 22.50 |
| YN-3351958/YN-3351959 | 3351958/3351959 | Υνί Δεξιά/ Αριστερό IQ parts Αυστρίας | 42,00 |
| YN-3451000/ YN-3451001 | 3451000/1 | Πρόφτερο Δεξιά/ Αριστερό | 22.50 |
| YN-3451004/YN-3451005 | 3451004/5 | Πρόφτ. Δεξιά/ Αριστ. φτερό φέτες IQ parts | 24.00 |
| YN-3451002 | 3451002/3451003 | Πρόφτ. Δεξιά Lemekn Esquderos | 33.50 |
| YN-3451010/YN-3451011 | 3451010/3451011 | Πρόφτερο Δεξιά/ Αριστερό Frank | 38.00 |
| YN-3441030/YN-3441031 | 3441030/31 | Φτερό Δεξιά/ Αριστερό Ιταλίας B30 | 90.00 |
| YN-3441030P/YN-3441031P | 3441030/3441031 | Φτερό Δεξιά/ Αριστερό IQ parts B30 | 144.00 |
| YN-3441040/YN-3441041 | 3441040/1 | Φτερό Δεξιά/ Αριστερό Ιταλίας B40 | 140.00 |

| | | | |
|------------------------|---|---|--------------|
| YN-3444010/YN-3444011 | 3444010/3444011 | Φέτα φτερού δεξιά αριστερη Austria | 34,00 |
| YN-3444020/YN-3444021 | 3444020/3444021 | Φέτα φτερού δεξιά αριστερη Austria | 32,00 |
| YN-3444030/YN-3444031 | 3444030/3444031 | Φέτα φτερού δεξιά αριστερη Austria | 38,00 |
| YN-3444040/YN-3444041 | 3444040/3444041 | Φέτα φτερού δεξιά αριστερη CS240 IQ | 48,00 |
| YN-3444018/3444019 | 3444018/3444019 | Φέτα φτερού δεξιά/ αριστερη CS240 IQ | 47,00 |
| YN-3444028/3444029 | 3444028/3444029 | Φέτα φτερού δεξιά/ αριστερη CS240 IQ | 48,00 |
| YN-3444038/3444039 | 3444038/3444039 | Φέτα φτερού δεξιά/ αριστερη CS240 IQ | 49,00 |
| YN-3444048/3444049 | 3444048/3444049 | Φέτα φτερού δεξιά/ αριστερη Austria | 55,00 |
| YN-3411504 | 3411504 | Στρώση Δεξ-Αριστερή | 27,00 |
| YN-3411508 | 3411508 | Στρώση Δεξ-Αριστερή | 36,00 |
| YN-3411450 | 3411450 | Στρώση Δεξ-Αριστερή | 26,00 |
| YN-3411460 | 3411460 | Στρώση Δεξ-Αριστερή | 58,00 |
| YN-3401900/ YN-3401901 | 3401900/1 | Τρίγωνο στρώσης Δεξί / Αριστερό | 12,00 |
| YN-3492890/3492891 | 3492890/1 | Μαχαίρι Στρώσης Δεξί / Αριστερό | 40,00 |
| YN-3363714/3363715 | 3363714/3363715 | Υπί αυλακιάς Δεξί , Αριστερό S185 | 13,00 |
| YN-3363720/3363721 | 3363720/3363721 | Υπί αυλακιάς Δεξί , Αριστερό S190 | 7,50 |
| YN-3363722/3363723 | 3363722/3363723 | Υπί αυλακιάς Δεξί , Αριστερό S245 IQ | 21,00 |
| YN-3363722G/3363723G | 3363722/3363723 | Υπί αυλακιάς Δεξί , Αριστερό S245 Frank | 24,00 |
| YN-3363710/3363711 | 3363710/3363711 | Υπί αυλακιάς Δεξί , Αριστερό S270 | 14,50 |
| YN-3363724/3363725 | 3363724/3363725 | Υπί αυλακιάς Δεξί , Αριστερό S360 205x8 | 20,00 |
| YN-3470600/3470601 | 3470600/3470601 | Φτερό αυλακιάς Δεξί , Αριστερό IQ | 60,00 |
| YN-34706500/3470651 | 3470650/3470651 | Φτερό αυλακιάς Δεξί , Αριστ.Frank 355x158 | 36,00 |
| YN-3470860/3470861 | 3470860/3470861 | Φτερό αυλακιάς Δεξί , Αριστερό Frank | 48,50 |
| YN-3476000/YN-3476001 | 3476000/3476001 | Προέκταση φτερού δεξιά αριστερή | 10,80 |
| YN-3473650 |  | Προέκταση φτερού δεξιά αριστερή | 18,20 |
| YN-3401490 | | Προστατευτικό στρώσης | 20,00 |
| YN-3411525 |  | Στρώση δεξιά /αριστερή AK12 | 65,00 |
| YN-3401903 |  | Τρίγωνο Στρώσης δεξί /αριστερό AK12 | 16,00 |
| YN-5554512 |  | Κουζινέτο δίσκου skimmer δεξί πάσο 24x1.5 | 75,00 |
| YN-5554513 | | Κουζινέτο δίσκου skimmer αριστερό πάσο 24x1.5 | 75,00 |
| BD-3013424 | | Βίδα ασφαλείας 12x1.7x75 10.9 Europal 7 | 2,45 |
| BD-3013596 | | Βίδα 14x75 10.9 | 2,50 |
| BD-3041444 | | Βίδα 16x270 8.8 | 8,80 |

Lemken BU2K

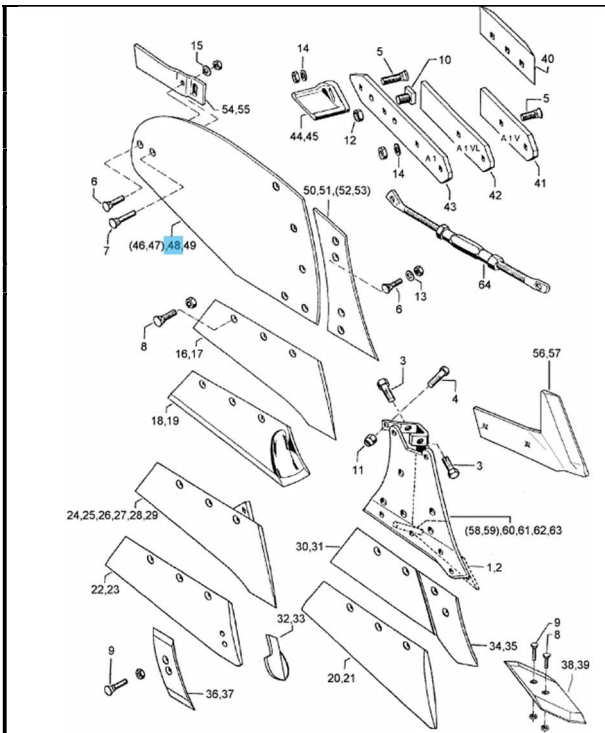

| | Κωδικός | Περιγραφή | Τιμή |
|--|---------|---------------------------|---|
| | 24 | ΥΝ-3333810/ ΥΝ-3333811 | Υνί Δεξιά/ Αριστερό Premium M22S (105mm, 105mm) 80.00 |
| | 50/51 | ΥΝ-3450524 ΥΝ-3450525 | Πρόφτερο Δεξιά/ Αριστερό Γερμανίας 30.00 |
| | 48/49 | ΥΝ-3440710 ΥΝ-3440711 | Φτερό δεξιά /αριστερό 145.00 |
| | 43 | ΥΝ-3411826 | Στρώση δεξιά /αριστερή μακριά 36.00 |
| | 41 | ΥΝ-3401561 | Στρώση δεξιά /αριστερή 31.00 |
| | 24/25 | ΥΝ-3401860 ΥΝ-3401861 | Στρώση δεξιά /αριστερή 56.00 56.00 |

ΕΞΑΡΤΗΜΑΤΑ ΑΡΟΤΡΟΥ PIETRO MORO / MASCHIO

| | Κωδ | Περιγραφή | Τιμή |
|---|----------------------------|---|---------------|
| | YN-401 | Προύνιο Δεξιό Ιταλίας κόκκινο | 7.00 |
|  | YN-560A/YN-561A | Υνί Δεξιό Ιταλίας (cc110mm)/ Υνί Αριστερό Ιταλίας 12mm bolts | 54,00 |
|  | YN-56-02-607/ YN-56-01-607 | Στρώση Μικρή Δεξιά Ιταλίας/ Στρώση Μικρή Αριστερή | 26.00 |
|  | YN-56-02-606/ YN-56-01-606 | Στρώση Μεγάλη Δεξιά/ Στρώση Μεγάλη Αριστερή Ιταλίας | 37.00 |
|  | YN-567/568 | Πρόφτερο Δεξί Αριστερό | 21.00 |
|  | YN-570/YN-571 | Φτερό Δεξί / Αριστερό | 160.00 |
|  | YN-56-02-804/YN-56-01-804 | Μαχαίρι Στρώσης δεξιό /αριστερό | 28.00 |
| | YN-56-20-410/YN-56-21-410 | Υνάκι ψευτοστάβαρου δεξί/αριστερό | 24,00 |

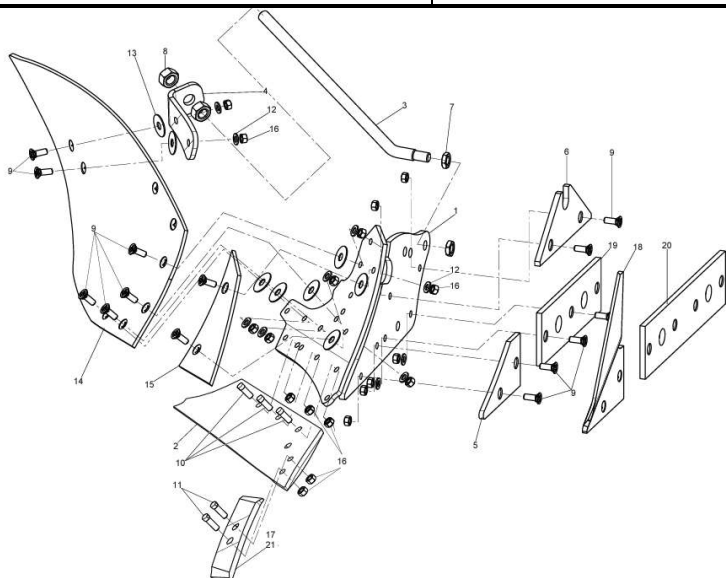

| Ανταλλακτικά Maschio | | | |
|----------------------|-------|---------------------------------|--------------|
| YN-502-084 | No 2 | Υνί Δεξιό Ιταλίας | 60.00 |
| YN-501-084 | No 2 | Υνί Αριστερό Ιταλίας | 60.00 |
| YN-500-651 | No 20 | Στρώση δεξιά Αριστερή | 23,00 |
| YN-50900041/51 | No 18 | Μαχαίρι Στρώσης δεξιό /αριστερό | 23,00 |
| YN-52100440 | No 6 | Στρώση Maschio I50300020R | 16.30 |

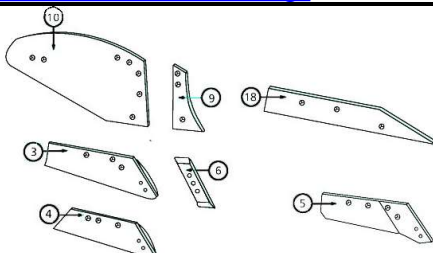

ΕΞΑΡΤΗΜΑΤΑ ΑΠΟΤΡΟΥ RABEWERK

| Κωδ | No | Κωδ Original | Περιγραφή | Τιμή |
|------------------------|----|--------------|---|--------|
| YN-9-27011201/27011202 | 6 | | Προύνι Δεξί / Αριστ. MP293 45κκ L=30cm 1.5kgrs Frank | 10.00 |
| YN-9-27082801/27082802 | 6 | | Προύνι Δεξί / Αριστ. Frank German MP332 1.2 kgrs | 13.00 |
| YN-9-27510901/27510902 | 6 | | Προύνι Δεξί / Αριστερό Frank Germany MP350 | 13.00 |
| BD-501000V | | | Βίδα 12x35 προυνίου Rabe 27004113 | 1.00 |
| YN-9-27013301/27013302 | 3 | 27013301/2 | Υνί Δεξί SSP293 Αριστερό SSP293 | 59.00 |
| YN-9-27082701/27082702 | 4 | 27082701/702 | Υνί Δεξί/ Αριστ. SSP 332 (ex YN-9-332/YN-9-332L) | 53.00 |
| YN-9-27512201/27512202 | 5 | 27512201/202 | Υνί Δεξί/ Αριστ SSP350 (ex 27512301/27512302) | 60.00 |
| YN-9-27011500 | | | Στρώση Δεξιά/ Αριστερή VP292 | 28.00 |
| YN-9-27011400 | 18 | | Στρώση Δεξιά/ Αριστερή (ex YN-9-292) | 45.00 |
| YN-9-27010701/27010702 | 9 | VRP292 | Πρόφτερο Δεξί/ Αριστερό (ex 9-VRP292/292L) IQ | 29.00 |
| YN-9-27530401/27530402 | | VRP3000 | Πρόφτερο Δεξί/ Αριστερό VRP3000/VRP3000L | 37.00 |
| YN-9-27002201/27002202 | 9 | VRP342 | Πρόφτερο Δεξί/ Αριστερό (ex YN-9-WRP342R/WRP342L) | 25.00 |
| YN-9-27510501/27510502 | 9 | BP350W | Πρόφτερο Δεξί/ Αριστερό (ex YN-9-350WR/YN-9-350WL) | 35.00 |
| YN-9-SDG181/ SDG181L | | | Υνί αυλακιάς Δεξί Frank/ Αριστερό FRank | 12.00 |
| YN-9-27510401/27510402 | | HRP350W | Φτερό δεξί/αριστερό HRP350W | 270.00 |
| YN-9-27580201/27580202 | | HRP350O | Φτερό δεξί/αριστερό HRP350O | 120.00 |
| YN-9-27311201/27311202 | | SRP328 | Φέτα φτερού δεξιά/αριστ. 1 ^η from lower SRP328P4 | 98.00 |
| YN-9-27311101/27311102 | | SRP328 | Φέτα φτερού δεξιά/αριστ. 2 ^η from lower SRP328P4 | 108.00 |
| YN-9-27311001/27311002 | | SRP328 | Φέτα φτερού δεξιά/αριστ. 3 ^η from lower SRP328P4 | 84.00 |
| YN-9-27310901/27310902 | | SRP328 | Φέτα φτερού δεξιά/αριστ. 4 ^η from lower SRP328P4 | 90.00 |
| YN-9-27590601/27590602 | | SRP330W4 | Φέτα φτερού δεξιά/αριστ. 1 ^η from lower SRP330W4 | 73.00 |
| YN-9-27590501/27590502 | | SRP330W3 | Φέτα φτερού δεξιά/αριστ. 2 ^η from lower SRP330W4 | 59.00 |
| YN-9-27590401/27590402 | | SRP330W2 | Φέτα φτερού δεξιά/αριστ. 3 ^η from lower SRP330W4 | 54.00 |
| YN-9-27590301/27590302 | | SRP330W1 | Φέτα φτερού δεξιά/αριστ. 4 ^η from lower SRP330W4 | 60.00 |

ΕΞΑΡΤΗΜΑΤΑ ΑΠΟΤΡΟΥ REGENT/BERGER

| | | | |
|-----------------|--|--------------------|-------|
| YN-D33R/YN-D33S | | Υνί Δεξί/ Αριστερό | 31.00 |
|-----------------|--|--------------------|-------|

Gassner

| | | | |
|----------------------|--|-----------------------------|--------|
| YN-SS1140 | | Υνί δεξί Gassner | 61.00 |
| YN-VST1160M/VST1170M | | Πρόφτερο δεξί/αριστερό | 30.00 |
| YN-HST1160R/HST1170M | | Φτερό δεξί/αριστερό Gassner | 147.00 |

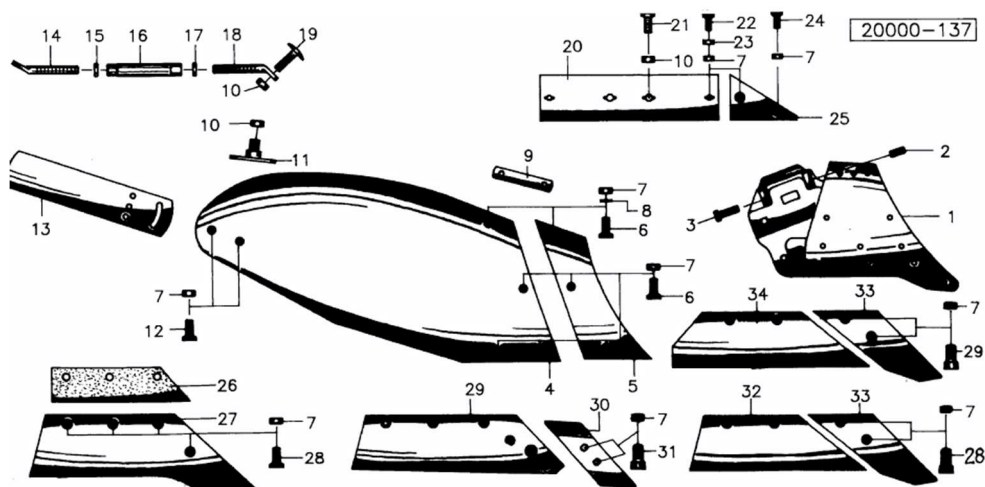

ΕΞΑΡΤΗΜΑΤΑ ΑΠΟΤΡΟΥ Niemeyer

| Κωδ | No | Κωδ Original | Περιγραφή | Τιμή |
|-----------------------|----|---------------|---|--------|
| YN-75-024104 | 2 | 24104 | Προύνι Δεξί 50mm IQ parts | 15.00 |
| YN-75-024105 | 2 | 24105 | Προύνι Αριστερό 50mm IQ parts | 15.00 |
| YN-75-024104G/024105G | 2 | 24104/24105 | Προύνι Δεξί / Αριστερό 50mm Frank | 16.00 |
| BD-501000V | | | Βίδα 12x35 κωνική μεγ.κεφάλι | 1.10 |
| YN-75-200616/200617 | 1 | 200616/617 | Υγί Δεξί/ Αριστερό (cc80&125mm) N15G | 70.00 |
| YN-75-200626/200625 | | 200626/200625 | Υγί Δεξί SH152 (cc80&125cm) (24102+ 200678) | 80.00 |
| BD-546100V | | | Βίδα 12x35 2 Νύχια μεγάλο κεφάλι DIN11014 | 1.10 |
| YN-75-024080/24081 | 6 | 24080/081 | Πρόφτερο Δεξί / Αριστ. NU16G, NU18G | 48.00 |
| YN-75-024078/24079 | 5 | 024078/024079 | Φτερό Δεξί/Αριστερό NU16G | 185.00 |
| YN-75-020736/020735 | 6 | 20736/20735 | Πρόφτερο Δεξί / Αριστερό N15G | 44.00 |
| YN-75-020738/20737 | 5 | 020737/020738 | Φτερό Δεξί/Αριστερό N15G | 150.00 |
| YN-75-024004 | 8 | 024004 | Τρίγωνο στρώσης δεξί-αριστ. N15G | 20.00 |
| YN-75-020620/619 | 7 | 020620/619 | Στρώση μικρή δεξιά / αριστ. N13/15G iq | 38.00 |
| YN-75-020628/627 | 7 | 020628/627 | Στρώση μεγάλη δεξιά/ αριστερή | 36.00 |
| YN-75-200678/9 | | 200678/679 | Προύνι Δεξί/ Αριστερό SH15G | 30.00 |
| YN-75-024102/024103 | | 24102/103 | Υγί Δεξί/ Αριστερό SH15G | 47.00 |
| YN-75-024122/24121 | | 27610123/124 | Υγί Δεξ/Αρ NH6G replaces (56020024106) | 46.00 |
| YN-75-024072 | 7 | 024072 | Στρώση SH15G, N15G | 47.00 |
| YN-75-024013 | 8 | 024013 | Τρίγωνο στρώσης δεξί-αριστ. SH15G | 18.60 |
| BD-523865V | | | Βίδα 16x50 1 Νύχι DIN604 στρώσης | |
| YN-75-26104/26103 | 10 | 26104/26103 | Υνάκι σταβαριού αυλακίας VR2 | 23.00 |
| YN-75-26101/26102 | 9 | 026101/26102 | Φτεράκι ψευδοστάβαρου | 40.00 |
| YN-75-026018/026017 | 10 | 026018/026017 | Υνάκι σταβαριού αυλακίας VR2 R/L | 17.90 |

ΕΞΑΡΤΗΜΑΤΑ ΑΠΟΤΡΟΥ Frost

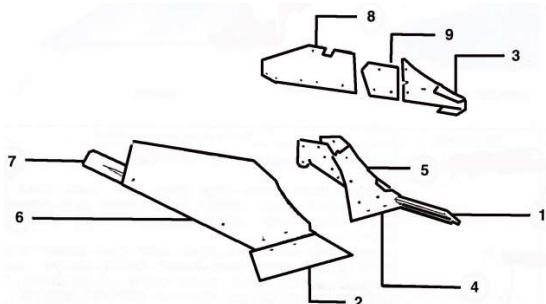

| Κωδ | No | Κωδ Original | Περιγραφή | Τιμή |
|---------------|----|--------------|-------------------------------|-------|
| YN-5604450612 | | 50612 | Προύνι Δεξί | 22.00 |
| YN-5604450613 | | 50613 | Προύνι Αριστερό | 22.00 |
| YN-5604450614 | | 50614 | Υγί Δεξί | 96.00 |
| YN-5604450615 | | 50615 | Υγί Αριστερό | 96.00 |
| BD-548351V | | | Βίδα 16x40 2 νυχάκια DIN11014 | 3.10 |
| YN-5604451209 | | 51209 | Στρώση δεξιά | 52.00 |
| YN-5604451210 | | 51210 | Στρώση αριστερή | 52.00 |



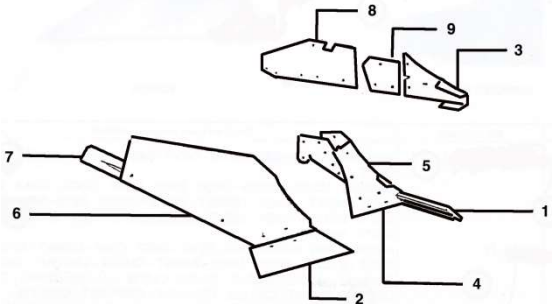

ΕΞΑΡΤΗΜΑΤΑ ΑΠΟΤΡΟΥ NARDI

| | Κωδ Nardi | Κωδικός | Περιγραφή | Τιμή |
|---|-----------|-------------------------|---|----------|
| 1 | 5C63 | NA-5C63 | Λοστ. 30x32 Νο 5 | 35.00 |
| 1 | 6C64 | NA-6C64 | Λοστ. 35x35 6C | 40.00 |
| 1 | 9C63 | NA-9C63 | Λοστ. 40x40 9C | 68.00 |
| | 11C63 | NA-11C63 | Λοστ. 45x45 10C | 73.00 |
| 1 | 12C63 | NA-12C63 | Λοστ.50x50 Νο 12, 13 | 90.00 |
| 2 | 6C54 | NA-6C54 | Υγί Νο6 | 28.50 |
| 2 | 7C54 | NA-7C54 | Υγί Νο 7 cc 11.5mm upper side 31.5 cm | 41.00 |
| | 7CS54 | NA-7CS54 | Υγί αριστερό Νο 7 cc 11.5mm | 41.00 |
| 2 | 9C53 | NA-9C53 | Υγί Δεξιό Νο 9 cc11.5-cc6mm upper side 36cm | 50.00 |
| | 9CS53 | NA-9CS53 | Υγί αριστερό no 9 | 44.00 |
| 2 | 12C54 | NA-12C54 | Υγί Νο 12 | 56.00 |
| 2 | 13C53 | NA-13C53 | Υγί Νο 13 | 48.00 |
| 3 | 5C83 | NA-5C83 | Χούφτα Νο 5 | 36.00 |
| 3 | 6C83 | NA-6C83 | Χούφτα Νο 6 &7 | 37.00 |
| 3 | 8C83 | NA-8C83 | Χούφτα Νο 8 | 40.00 |
| 3 | 8CS83 | NA-8CS83 | Χούφτα Νο 8 αριστερή | 38.00 |
| 3 | 9C83 | NA-9C83 | Χούφτα Νο 9 | 50.00 |
| | 9CS83 | NA-9CS83 | Χούφτα Νο 9 αριστερή | 50.00 |
| | 11C83 | NA-11C83 | Χούφτα Νο 11 | 76.00 |
| 3 | 12C83 | NA-12C83 | Χούφτα Νο 12 | 60.00 |
| 3 | 13C83 | NA-13C83 | Χούφτα Νο 13 | 105.00 |
| 6 | 6C163B | NA-6C163B | Φτερό Νο6 | 125.00 |
| 6 | 6C161B | NA-6C161B | Φτερό Νο6 | 105.00 |
| 6 | 7C162B | NA-7C162B | Φτερό Νο7 | 155.00 |
| 6 | 8C163 | NA-8C163B | Φτερό Νο 8 | 145.00 |
| 6 | 8CS163B | NA-8CS163B | Φτερό Νο8 αριστερό | 145.00 |
| 9 | 9C163B | NA-9C163B | Φτερό Νο9 | 187.00 |
| | 9CS163B | NA-9CS163B | Φτερό Νο9 αριστερό | 185.00 |
| | 10C163B | NA-10C163B | Φτερό Νο 10 δεξιό | No stock |
| 9 | 5C115A | NA-5C115A | Στρώση μικρή Νο5 | 12,00 |
| 9 | 51/2C115A | NA-51/2C115A | Στρώση μικ.Νο51/2 | 20.00 |
| 9 | 6C115A | NA-6C115A | Στρώση μικ Νο6&7 | 32.50 |
| | 6C115L | NA-6C115L | Στρώση 6&7 | 52.50 |
| 9 | 8C115A | NA-8C115A | Στρώση μικρή Νο 8 | 35.00 |
| 9 | 9C115A | NA-9C115A | Στρώση μικρή Νο9 | 61,00 |
| | 9CS115AL | NA-9CS115 ^{AL} | Στρώση μικρή αριστερή Νο9 | 50.00 |
| 9 | 13C115A | NA-13C115A | Στρώση μικρή Νο 13 | 47,00 |
| 8 | 5C115 | NA-5C115 | Στρώση Μεγ. Νο5 | 21.00 |
| 8 | 51/2C115 | NA-51/2C115 | Στρώση Μεγ. Νο51/2 | 28.00 |
| 8 | 6C115 | NA-6C115 | Στρώση Μεγ. Νο6&7 | 45.00 |
| 8 | 6C115L | NA-6C115L | Στρώση Μεγ.Νο 6 | 37.00 |
| 8 | 8C115 | NA-8C115 | Στρώση Μεγ. Νο 8 | 60.00 |
| 8 | 9C115 | NA-9C115 | Στρώση Μεγάλη Δεξιά Νο9 | 88,00 |
| | 9CS115 | NA-9CS115 | Στρώση Μεγάλη Αριστερή Νο9 | 88,00 |
| 8 | 13C115 | NA-13C115 | Στρώση Μεγάλη Νο 13 | 88,30 |

ΕΞΑΡΤΗΜΑΤΑ ΑΡΟΤΡΟΥ ΟΤΜΑ

| | | | | |
|---|----------|-----------------------------------|--|---------------|
|  | | Κωδικός | Περιγραφή | Τιμή |
| | 1 | NA-7-30 | Λοστ. 30x30 | 48.00 |
| | 1 | NA-7-35 | Λοστ. 35x35 | 56.50 |
| | 1 | NA-7-40 | Λοστ. 40x40 | 69.00 |
| | 1 | NA-7-45 | Λοστ. 45x45 | 89.00 |
| | 1 | NA-7-50 | Λοστ. 50x50 | 133.00 |
| | 2 | NA-7-V30 | Υγί V30 | 36.00 |
| | 2 | NA-7-V35 | Υγί V35 | 46.00 |
| | 2 | NA-7-V40 | Υγί V40 | 46.50 |
| | 2 | NA-7-V45 | Υγί V45 | 60.00 |
| | 3 | NA-7-S30 | Χούφτα S30 | 36.50 |
| | 3 | NA-7-S35 | Χούφτα S35 | 44.00 |
| | 3 | NA-7-S40 | Χούφτα S40 | 60.00 |
| | 3 | NA-7-S45 | Χούφτα S45 | 70.80 |
| | 6 | NA-7-231 | Φτερό 231 (V30) L=73cm | No stock |
| | 6 | NA-7-271 | Φτερό 271 (V35) L=82cm | NO STOCK |
| | 6 | NA-7-351 | Φτερό 351 (V35) | No stock |
| | 9 | NA-7-606 | Στρώση μικρή 181-231 | 10.00 |
| | 8 | NA-7-605 | Στρώση μεγάλη 181-231 | 23.00 |
| | 9 | NA-7-604 | Στρώση μικρή 271-301 | 16.70 |
| 8 | NA-7-603 | Στρώση μεγάλη 271-301 (510x170mm) | 43.00 | |
| | | BD-14040K88 | Βίδα 14x40 καρέ 8,8 | 0.37 |
| | | BD-14055K88 | Βίδα 14x55 καρέ 8,8 | 2.50 |
| | | BD-16045K88 | Βίδα 16x45 καρέ 8,8 | 2.30 |
|  | | YN-77-9290990 /9291360 | Προύνι Δεξί 65x12 45mmKK M1000 M1010 | 11,00 |
| | | YN-95-113.2 | Υγί Δεξί ΟΤΜΑ MS1140 50mm κέντρο κέντρο | 54,00 |
| | | YN-95-U13 | Πρόφτερο 2 τρύπες U13 25.5cm (ex YN-95-116) | 24,00 |
| | | YN-95-U15 | Πρόφτερο 2 τρύπες U15 28.5cm | 28.00 |

ΑΡΟΤΡΟ UNIA

| | Κωδικός | Περιγραφή | Τιμή |
|---|-----------------|---|--------------|
| | YN-92-106727000 | Προύνι Δεξί 70x12mm cc45mm L=375mm διαγωνίως UNIA | 15.00 |
| | YN-92-106728000 | Προύνι αριστερό 70x12mm cc45mm L375 διαγωνίως UNIA | 15.00 |
|  | YN-92-106791100 | Υγί Δεξιό Unia | 57.00 |
| | YN-92-106792100 | Υγί αριστερό Unia | 53.00 |
|  | YN-92-VIS19 | Προφτερο δεξί Unia | 15.50 |
| | YN-92-106793001 | Στρώση δεξιά κοντή Unia | 38.00 |

ΥΝΙΑ ΕΛΛΗΝΙΚΩΝ ΑΡΟΤΡΩΝ (ΠΙΝΑΚΑΣ ΧΩΡΙΣ ΕΚΠΤΩΣΗ)

| | ΠΕΡΙΓΡΑΦΗ | ΤΙΜΗ ΝΕΤΗ |
|-----------|--|-----------|
| YN-63-04 | Υνί Ατρύπητο 12' | 17,5 |
| YN-63-08 | Υνί Ατρύπητο Γκλαβάνη με τακούνι 12' | 17,50 |
| YN-63-06 | Υνί Ατρύπητο με τακούνι + τρύπες για προύνι 12' | 17,50 |
| YN-63-02 | Υνί Ατρύπητο 10' | 15,50 |
| YN-60-08 | Υνί Γκλαβάνη, Άρπα, Κουρατζ.8' (105-115mm (24cm)) | 11,50 |
| YN-60-14 | Φτερό 8' ατρύπητο 49x25 | 17,00 |
| YN-60-35 | Βάση Μάνα Γκλαβάνη –Άρπα 8' | 34,00 |
| YN-60-15 | Φτερό 8' Τρυπημένο 49x25 Άρπα | 18,00 |
| YN-61-02 | Υνί Γκλαβάνη Διάκεντρο 11,5 cm 10' (30cm) | 15,50 |
| YN-61-03 | Υνί Γκλαβάνη Διάκεντρο 11,5 cm+τρύπ προύνιου | 17,50 |
| YN-61-12 | Στρώση Μικρή 10' Γκλαβάνη | 10,00 |
| YN-61-13 | Στρώση Μεγάλη 10' Γκλαβάνη | 12,00 |
| YN-61-10 | Φτερό 10» ατρύπητο 73x28 | 35,00 |
| YN-61-11 | Φτερό 10' Τρυπημένο 73x28 Γκλαβάνη | 38,50 |
| YN-61-19 | Βάση Μάνα Γκλαβάνη 10' | 50,00 |
| YN-61-22 | Υνί Γκλαβάνη Διάκεντρο 12" (διάκεντρο 15cm) (34cm) | 17,50 |
| YN-61-24 | Υνί Γκλαβάνη Διάκεντρο 12" με τρύπες για προύνι | 17,50 |
| YN-61-32 | Στρώση Μικρή 12' Γκλαβάνη | 10,00 |
| YN-61-33 | Στρώση Μεγάλη 12' Γκλαβάνη | 12,00 |
| YN-61-35 | Φτερό 12' Τρυπημένο 73x30 Γκλαβάνη | 35,00 |
| YN-61-34 | Φτερό 12' Ατρύπητο 73x30 Γκλαβάνη | 34,00 |
| YN-61-37 | Φτερό 14' Τρυπημένο 81x33 Γκλαβάνη 8mm | 39,00 |
| YN-61-36 | Φτερό 14' Ατρύπητο 81x33 Γκλαβάνη 8mm | 38,00 |
| YN-61-45 | Βάση Γκλαβάνη 12' | 60,00 |
| YN-61-39 | Χούφτα προστασίας σταβαριού Γκλαβάνη 12' | 6,50 |
| YN-63-30 | Πτερύγιο επισκευής φτερού 30cm | 5,00 |
| YN-63-28 | Τρίγωνο τακούνι ελληνικών Υνίων | 3,00 |
| YN-61-16 | Στρώση Μικρή 12' Terra | 10,00 |
| YN-61-17 | Στρώση Μεγάλη 12' Terra | 12,00 |
| YN-61-66 | Στρώση Μικρή Terra 2000 κόκκινη | 22,00 |
| YN-61-67 | Στρώση Μεγάλη Terra 2000 κόκκινη | 24,00 |
| YN-67-02 | Υνί Πυθαγόρα 10' | 15,50 |
| YN-67-04 | Υνί Πυθαγόρα 12' | 17,50 |
| YN-64-20 | Υνί Τσάνιου 10' | 15,50 |
| YN-64-22 | Υνί Τσάνιου Διάκεντρο 2 τρύπες 11cm 12' | 17,50 |
| YN-64-26 | Υνί Τσάνιου Διάκεντρο 11cm + τρύπες προύνιου 12' | 17,50 |
| YN-64-24 | Υνί Τσάνιου 3 τρύπες 14' | 17,50 |
| YN-64-33 | Φτερό 13' 89x33 Ατρύπητο Τσάνιου | 40,00 |
| YN-64-34 | Φτερό 14' 92x37 Ατρύπητο Τσάνιου | 42,00 |
| YN-64-35 | Φτερό 14' 92x37 τρυπημένο Τσάνιου | 45,00 |
| YN-64-28 | Στρώση Μικρή 12' Τσάνιου | 10,00 |
| YN-64-29 | Στρώση Μεγάλη 12' Τσάνιου | 12,00 |
| YN-68-10 | Υνί Πεστροφίδη 10' | 15,50 |
| YN-68-12 | Υνί Πεστροφίδη 12' | 17,50 |
| YN-68-28 | Στρώση Μικρή 12' Πεστροφίδη | 10,00 |
| YN-68-29 | Στρώση Μεγάλη 12' Πεστροφίδη | 12,00 |
| YN-64-412 | Υνί Σαραπάνη Διάκεντρο 11cm 12' | 17,50 |
| YN-64-424 | Υνί σαραπάνη 3 τρύπες 14' | 17,50 |
| YN-64-438 | Στρώση μικρή Σαραπάνη Νέου τύπου | 18,00 |
| YN-64-439 | Στρώση μεγάλη Σαραπάνη Νέου τύπου | 22,00 |

Ντίξες Φτερών (ΠΙΝΑΚΑΣ ΧΩΡΙΣ ΕΚΠΤΩΣΗ)

| Κωδικός | L | | Σπείρωμα | Τρ. | ΤΙΜΗ ΝΕΤΗ |
|----------|-----|---------|----------|-----|-----------|
| YN-22550 | 550 | V&N | M22x140 | 14 | 10,00 |
| YN-22630 | 630 | KV No 3 | M22x140 | 14 | 10,50 |

ΜΑΧΑΙΡΙΑ ΣΒΟΛΟΤΡΙΦΤΗ

| Κωδ | Περιγραφή | Διαστάσεις | Τιμή |
|-------------|--|-------------------------------------|--------------|
| SB-001 | Maschio, Sicma, Celli Λάμα:90x12 Τρύπα:Φ17 | Απόσταση ΚΚ:50mm Ύψος:290mm | 8.00 |
| SB-268049 | Maschio, Sicma Λάμα:90x14 Τρύπα:Φ17 | Διάκεντρο 50mm L=:290mm | 12.30 |
| SB-255049 | Βάση SB-001 | 50mm | 5.50 |
| SB-255038 | Καλύπτρα maschio (ex SB-031) | | 4.50 |
| 160558815 | Βίδα 16x1.5x55 8.8 | | 0.76 |
| 1605510915 | Βίδα 10,9 16X1,5X55 | 16x1.5x55 | 1.03 |
| 1605512915 | Βίδα 12,9 16X1,5X55 | 16x1.5x55 | 1.60 |
| BD-84050018 | Περικόχλιο 16x1.5 φαρδύ με φουρώ 10,9 | | 1,70 |
| F02010155R | Περικόχλιο 50X1.5mm | 50x1.5 | 38.00 |
| SB-065 | Ξύστρα Sicma Acker | 103x85x5 10x20 σχισμή 36mm ΚΚ | 3.25 |
| SB-51-S100 | Ξύστρα Sicma | 112x50x3 1 σχισμη 11x52mm | 8.00 |
| SB-064 | Ξύστρα Maschio | 110x95x3 10x64 σχισμή 42mm ΚΚ | 2.50 |
| SB-003 | Maschio Acker Λάμα:100X12 Τρύπα:Φ17 36100210/211 255040 | Απόσταση ΚΚ:60mm Ύψος:310mm | 9.00 |
| SB-255048 | Βάση SB-003 | 60mm | 5.30 |

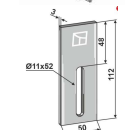
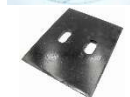



| | | | |
|---------------|---|-------------------------------------|-------|
| SB-38100992BA | Κουζινέτο Κυλίνδρου maschio M43400467 | Αρσενικό | 41 |
| SB-38100992 | Κουζινέτο θηλυκό | | 45 |
| SB-76208 | Ρουλεμάν 40x80x18mm | 76208 | 13.00 |
| SB-F01100011R | Γρασσαδοράκι μακρύλαιμο κουζινέτου | | |
| SB-255021 | Maschio Λάμα:60x10 Τρύπα:13mm (ex SB-017) | Απόσταση ΚΚ: 44mm Ύψος: 332mm | 7.50 |
| SB-255034 | Προστατευτικό (ex SB-029) | | 2,60 |
| SB-36100366 | Maschio ταχείας δεξι Mas21D | 100x15 | 36.00 |
| SB-36100367 | Maschio ταχείας αριστ. Mas21S | 100x15 | 36.00 |
| SB-TRK02 | Turkay quick fit Agram | | 22.00 |



| | | | |
|-----------|---|------------------------------|-------|
| SB-113008 | Alpego Λάμα 110x15 Τρύπα 17mm | Διάκεντρο 60mm Ύψος 310mm | 12,20 |
| SB-113018 | Alpego Λάμα 110x18 Τρύπα 17mm | Διάκεντρο 60mm Ύψος 330mm | 17.00 |

| | | | | |
|--|-------------|--|-----------------------|--------------|
| | SB-113014 | Alpego Ταχείας Λάμα 100x15 Τρύπα 19,5mm | | 12.50 |
| | SB-113A | Πιράκι Alpego ταχείας | | 1.60 |
| | SB-400013 | Amazone Λάμα 60x18 | 1 Τρύπα Ύψος:290mm | 15.00 |
| | SB-400007 | Amazone Λάμα 60x15 KE302 | H=290mm | 15.00 |
| | SB-400008 | Amazon 120x15 6574300 (ex SB-051) | 1 Τρύπα Ύψος 330mm | 20,50 |
| | SB-6574300G | Amazon 120x15 Frank | 1 hole H=335 | 28.50 |
| | SB-70620306 | Πίρος 16x55mm Amazon 0224200, DK32 | (ex 18016-032) | 0,95 |
| | SB-40630221 | Ασφάλεια 6x20mm 0608310/DG088/DG086 | (ex 18016-036) | 0.80 |
| | SB-51-A101 | Ξύστρα κυλίνδρου 115x55x3 Amazone 6040200M | 1 slot 11x60mm | 5.60 |

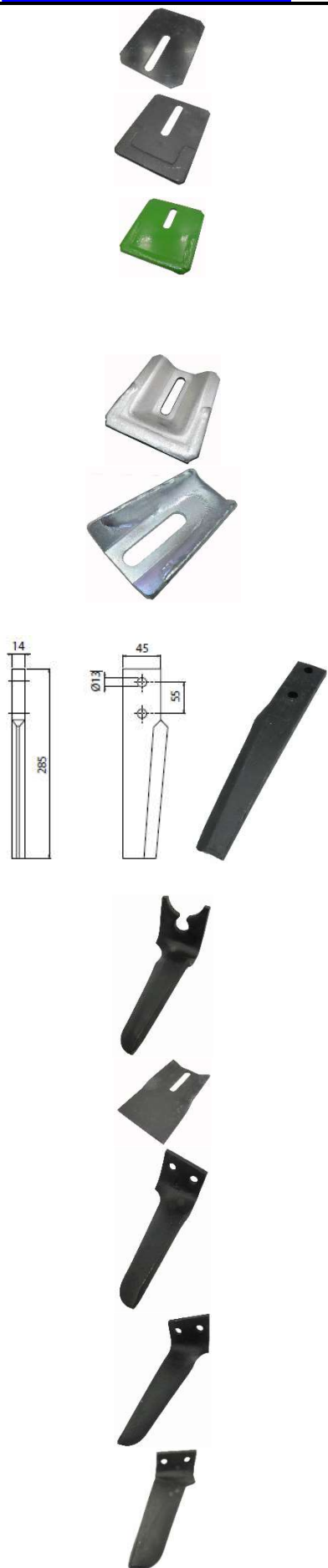

| | | | |
|------------------------|---|----------------|--------------|
| SB-51-A100 | Ξύστρα κυλίνδρου 115x90x3 Amazone 6081200/6083200MI | 1 slot 11x60mm | 6.70 |
| SB-51-A100-B | Ξύστρα κυλίνδρου 115x90x3 Amazone Hard faced lining 6084200MPC/958742 | 1 slot 11x60mm | 19.00 |
| SB-51-A100-B-K | Ξύστρα κυλίνδρου 110x90x4 Amazone Hard faced lining 6084200MPC/958742 | 1 slot 10x39mm | 20.00 |
| AZ-962537 | Ξύστρα κυλίνδρου 86x91 hole 40x11 | 1 slot 40x11 | 36.00 |
| SB-960279 | Ξύστρα κυλίνδρου κουρμπαραιστή 1 σχισμή hard faced | Ex SB-226575 | 25.00 |
| SB-226576 | Ξύστρα κυλίνδρου κουρμπαραιστή 1 σχισμή hard faced | AD300 | 21.50 |
| BD-10035KAS88 | Κασονόβιδα DIN603 | 10x35/8.8 | 1.10 |
| SB-DBR03 | Breviglieri Λάμα:50X12 Τρύπα:13mm (ex SB-250) 33054 | 55mm | 9.50 |
| SB-BRE40S SB-BRE40D | Breviglieri quick fit | 100x15 | 15.00 |
| SB-52532 | Ξύστρα breviglieri 139x80x4 | 1 slot 11x60 | 15.00 |
| SB-BRE25D | Breviglieri δεξί διάκεντρο 50mm 90x12 λοξό | 0177401 | 12,60 |
| SB-BRE25S | Breviglieri δεξί διάκεντρο 50mm 90x12 αριστερό | 0277401 | 12,60 |
| SB-BRE06D | Breviglieri δεξί διάκεντρο 60mm 100x15 λοξό | | 17.00 |

| | | | | |
|---|---------------|--|------------------------------------|--------------|
|  | SB-BRE06S | Breviglieri αριστερό διάκεντρο 60mm 100x15 λοξό | | 17.00 |
|  | SB-153057 | Celli 100x18x320 | ΚΚ72 Τρ17 | 11,50 |
|  | SB-172001A | Ξύστρα EMY (ex SB-009A) | 125x80x3 31x10 σχισμή ΚΚ: 40 | 2.60 |
|  | SB-FAL55 | Falc ταχείας 100x14 57cc | Τρύπα 18mm | 19,40 |
|  | SB-417006 | Feraboli Λάμα 100X15 Τρύπα 20 (Ex SB-162) | Απόσταση ΚΚ:60mm Υψος :320mm | 14.30 |
|  | BD-2005510915 | Βίδα 20x1.5x55 10.9 | 3014235 | 6.00 |
|  | SB-417008 | Feraboli Λάμα 110x15 Τρύπα 20 Λοξό | Απόσταση ΚΚ:60mm Υψος :320mm | 13.20 |
|  | SB-178 | Feraboli 100x12 ταχείας 7U00037 DX/7U00038SX FRB04 | H=305mm | 16.30 |
|  | SB-180 | Feraboli 110x15 ταχείας 7U00039 DX/7U00040SX FRB05 | H=318mm | 18.50 |
|  | SB-417004 | Feraboli Λάμα 100X12 Τρύπα 17 | Απόσταση ΚΚ:60mm Υψος :320mm | 10.60 |

| | | | | |
|--|-----------|---|------------------------|-------|
|  | SB-418009 | Forigo Λάμα 95x12 Ύψος 280mm | ΚΚ 40mm Τρύπα 14,5 | 12.30 |
|  | SB-418008 | Forigo Λάμα 105X15 | ΚΚ 50 τρ 17mm | 12.00 |
|  | SB-FRN01S | Frudent αριστερό | 55kk 17mm | 15,00 |
|   | SB-FRN01D | Frudent δεξί | 55mm 17mm | 15.00 |
|  | SB-172003 | Concept Perugini Λάμα 100x15 Τρύπα: Φ17 (ex ΣΒ-014) | ΚΚ:66mm Ύψος :320mm | 12.30 |
|  | SB-237030 | Βάση Kuhn (ex SB-034) | 68mm | 4.80 |
|  | SB-225047 | Howard-Rotavator L=320mm 100x15 Remak | CC 60mm hole 14.5 | 10.00 |
|  | SB-237021 | Kuhn Λάμα 110x16 68mm ΚΚ Τρύπα: Φ17 H=320mm 52549430/52549530 | 68mm | 13.00 |



| | | | |
|----------------------------|--|---|----------------------------------|
| SB-237041 | Κυλη Ταχείας Λάμα 120x16 Τρύπα 20,5mm K2500090 K2500010 | 1 τρύπα 72mm από τα αυτιά | 16.70 |
| SB-KUHN91 SB-KUHN92 | Κυλη ταχείας K2500071 | 110x14 | 20.00 |
| SB-52596410 ΣB-52596510 | Κυλη ταχείας 52596410 δεξι 52596510 αριστερό | 110x16 110x16 | 22.50 22.50 |
| SB-52532120M | Ξύστρα Kuhn 52532120 (ex SB-51-K200) | 140x75x3 1x slot 11x80 | 5.00 |
| SB-52560010 | Ξύστρα Kuhn Hard faced | 140x75x3 1 slot 11x80 | 11.50 |
| SB-252088 | Kverneland 110x18 44010150 | Απόσταση ΚΚ:50mm Υψος 300mm Τρύπα 18,5 | 15.30 |
| SB-252054 | Agram Kverneland 110x15 | Υψος :330 Τρύπα 18,5 | 14.30 |
| BD-1805510915 | Βίδα 18x1.5x55 10.9 | 3014235 | 5.00 |
| SB-MAE001350 | Πέταλο βάση βιδών | 50mm x18x1.5 | 26.00 |
| SB-252095 | Kverneland ταχείας MA46000153S MA46000152S 46010150 | 100x15 | 15,20 |
| MA46000167Y | Πιράκι 15,8x41mm Kverneland ταχείας | | 7.50 |

| | | | | |
|---|--------------------------|--------------------------------------|---|------------------------------|
|  | SB-51-K302 | Ξύστρα kverneland 8007090 | 112x90x3 1 slot 68x13 | 10.00 |
|  | MA8000077 | Πλαστική ξύστρα NG, S101, F35 | 100x45x20mm hole 20x10mm | 15.00 |
|  | SB-3377022 SB-3377023 | Lemken 110x15 Δεξί /Αριστερό | 72cc 17mm | 25,50 25.50 |
|  | SB-4598601 | Βάση Πέταλο | 73cc16x1,5 | 14,30 |
|  | SB-3377032/33 | Lemken 110x18 Δεξί/αριστερό | 73cc 21.5 | 32.00 |
|  | SB-4598602 | Βάση Πέταλο | 73ΚΚ 20x1,5 | 16.00 |
|  | SB-51-L200 | Ξύστρα Lemken | 113x90x3 2 holes 10x10 Intercenter 48mm | 8.30 |
|  | SB-3119802 | Ασφάλεια μαχαιριού ταχείας Zirkon | | 30.00 |

ΜΑΧΑΙΡΙΑ ΣΒΟΛΟΤΡΙΦΤΗ



| Κωδ | Περιγραφή | Διαστάσεις | Τιμή |
|-------------|--------------------------------------|------------|--------------|
| SB-34577/8 | Niemeyer 120x15 Αριστερό Δεξιό | 72kk 17mm | 27.50 |
| SB-ORT05D/S | Ortolan 80x10 | 50cc 14mm | 14.00 |
| SB-302031 | Pegoraro 100x14 | 60kk 17 mm | 10.60 |

| | | | | |
|---|------------------------|---|-------------------------------------|--------------|
|  | PO-438-055 | Ασφάλεια πύρου | 11.5x55 | 12.70 |
|  | SB-448004 SB-448003 | Αριστερό Δεξί Rabewerk Λάμα 80X15 Τρύπα 14mm (ex SB-024) | Απόσταση ΚΚ:40mm Υψος :290 mm | 11.30 |
|  | BD-1405012915 | Βίδα 14x1.5x50 12.9 | 19802 | 0.62 |
|  | SB-RAB16 | Πιάστρα μαχαιριού | 40cc 14x1.5 | 9.20 |
|  | SB-448006 | Rabewerk 100x18 Αριστερό KG41 | ΚΚ 70mm | 16.50 |
|  | SB-448005 | Rabewerk 100x18 Δεξί KG41 | ΚΚ 65mm Τρύπα 17mm | 16.50 |
|  | SB-8405-00-27 | Ξύστρα Rabewerk hardox (Ex SB-51- R101/AB130001HA) | 170x80x3 1 σχισμή 13x60mm | 10.00 |
|  | SB-RAB14 | Πιάστρα μαχαιριού | 65mm 16x1.5 | 11.00 |
|  | SB-8437-77-02M | Μαχάρι ταχείας Krone αριστερό 100x16 L=315 τρύπα 30,5 | | 25,00 |
|  | SB-8437-77-01M | Μαχάρι ταχείας rabewerk δεξί 100x16 L=315 τρύπα 30,5 | | 25,00 |
|  | SB-RIN05D | Rinieri λάμα 80x10 Τρύπα 14,5 Δεξί | ΚΚ 45mm | 9.70 |
|  | SB-RIN05S | Rinieri λάμα 80x10 Τρύπα 14,5 Αριστερό | ΚΚ 45mm | 9.70 |
|  | SB-R.O03 | Λάμα 70x7 διάκεντρο 35mm τρύπα 10,5mm Υψος 170mm | | 24.00 |



| | | | |
|------------------------|--|------------------------------|-------|
| SB-304017 | Sulky Peruggini Λάμα 100x14 980145/980146/68014 6 | 54KK 17mm | 13.00 |
| SB-304017 ^A | Ξύστρα frandent 120x95x3 | 2 slots 10x31 KK: 55mm | 2.30 |
| SB-720345 | Ξύστρα sulky 100x90x5 51-F202 | 2 slots 11x40 KK: 56mm | 6.50 |
| SU-722635 | Πίρος μαχαιριού ταχείας | 16/17/25 2 τρύπες 7mm | 40.00 |

ΔΟΝΤΙΑ ΣΒΟΛΟΤΡΙΦΤΗ

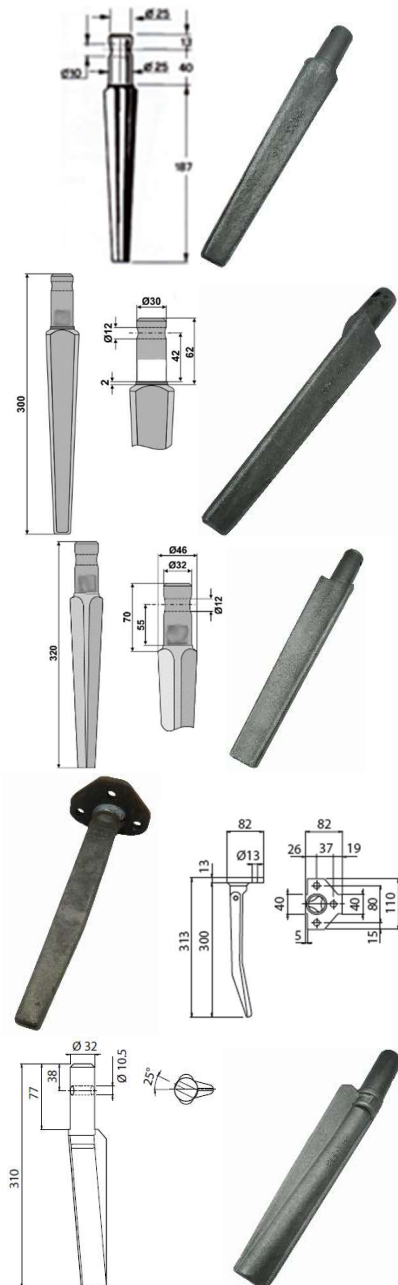

| Κωδικός | Τύπος | Περιγραφή | Τιμή |
|-----------|-------------------|--|-------|
| SB-446002 | Pecoraro | Διάμετρος Υποδοχής 25mm Ύψος 242mm | 13.00 |
| SB-446003 | Pegoraro | Διάμετρος Υποδοχής 30mm | 16.00 |
| SB-DER62 | Pegoraro | Διάμετρος Υποδοχής 32mm Ύψος 320mm | 17.00 |
| SB-400002 | Amazon | | 14.60 |
| SB-333 | TB333 Breviglieri | Διάμετρος Υποδοχής 32mm Ύψος 325 mm | 18.00 |

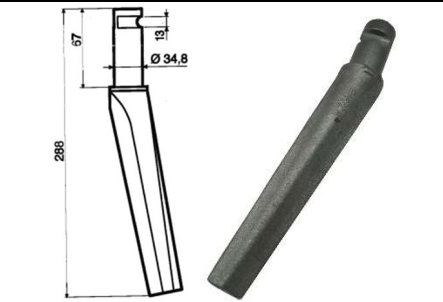

| | | | |
|-----------|--------------|-----|-------|
| SB-303707 | Krone 426003 | Φ35 | 14,00 |
|-----------|--------------|-----|-------|

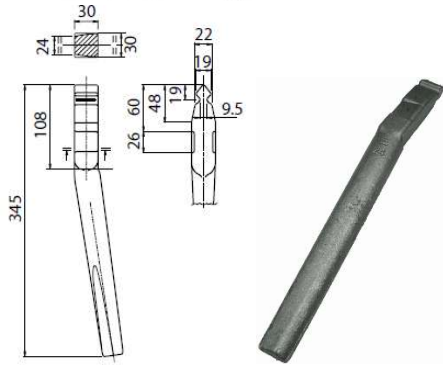

| | | | |
|--------|------------|--|-------|
| SB-026 | Sicma E-24 | | 10,20 |
|--------|------------|--|-------|

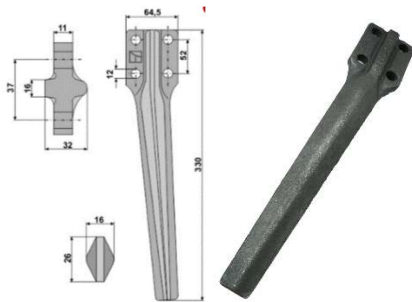

| | | | |
|----------|-----------|-------------------|-------|
| SB-65-51 | Eberhardt | 52mm Διάκεντρο | 16,20 |
|----------|-----------|-------------------|-------|

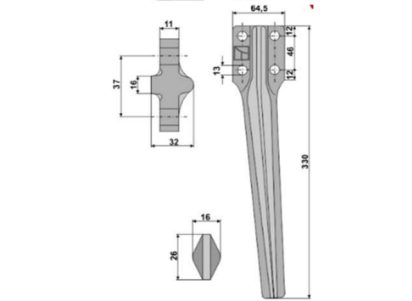

| | | | |
|----------|-----------|-----------------------------|-------|
| SB-65-46 | Eberhardt | 46mm Διάκεντρο 302203 | 16,20 |
|----------|-----------|-----------------------------|-------|



| | | | |
|------------|------------------|---------------------------|------|
| SB-300142M | Ξύστρα Eberhardt | 152x90x5 2 slots 11x40 | 7,50 |
|------------|------------------|---------------------------|------|

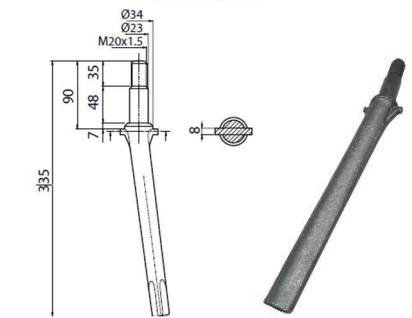

| | | | |
|-----------|------|-----------|------|
| SB-435002 | Lely | 23mm ισιο | 8,70 |
|-----------|------|-----------|------|

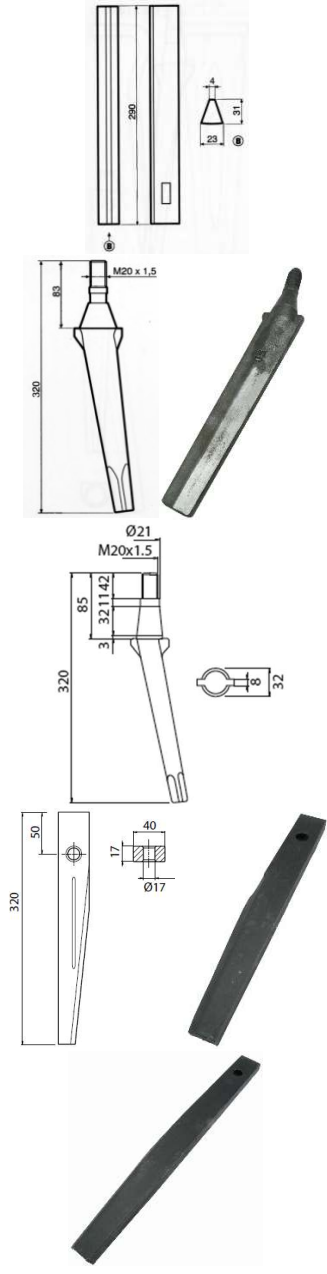

| | | | | |
|-----------|-------------------|--------------------|--|--------------|
| SB-301501 | Carraro | | | 9.00 |
| SB-451001 | Remac | | | 11.70 |
| SB-451002 | Remac | | | 12,35 |
| SB-427001 | Kuhn 1 hole κοντό | 18mm hole H=320 | | 8.80 |
| SB-427002 | Kuhn 1 hole Μακρύ | 18mm hole H=400 | | 8.80 |

ΣΦΥΡΙΑ ΚΑΤΑΣΤΡΟΦΕΑ ΙΤΑΛΙΑΣ



| Κωδ | Περιγραφή | Τρυπα | Βάρος | Τιμή |
|--------|-------------------------------|-------|-------|-------|
| KA-08B | Seppi 40x120x90 | 16,5 | 1,15 | 8.00 |
| KA-08G | 40x120x90 | 18.5 | 1.15 | 8.30 |
| KA-08D | Cabe, Zappator 40x120x90 | 20,5 | 1,15 | 8.00 |
| KA-08A | Zannon 40x120x90 | 14,5 | 1,15 | 8.00 |
| KA-04B | Agricom, Maletti,r 40x120x110 | 16,5 | 1,35 | 9.00 |
| KA-04G | OMARV 40x120x110 | 18,5 | 1,35 | 9.00 |
| KA-04D | 40x120x110 | 20,5 | 1,35 | 9.00 |
| KA-04E | 40x120x110 | 25,5 | | 9.50 |
| KA-06B | Berti, Meaat, 40x140x95 | 16,5 | 1,6 | 9.60 |
| KA-06G | Berti Faustini 40x140x95 | 18,5 | 1,6 | 9.60 |
| KA-06D | Berti 40x140x95 | 20,50 | 1,6 | 9.60 |
| KA-30B | 40x140x100 | 16.50 | | 10.00 |

| | | | | | |
|---|--------|--------------------------|-------------|------|--------------|
|  | KA-10B | Agrimaster 55x150x100 | 16,5 | 1,75 | 10.50 |
|  | KA-10G | Agrimaster 55x150x100 | 18,5 | 1,75 | 11.00 |
|  | KA-10D | Agrimaster 55x150x100 | 20,5 | 1,75 | 11.00 |
|  | KA-05B | Scai, Agricom, 70x195x88 | 16,5 | 2 | 15.00 |
|  | KA-05D | Cabe 70x195x88 | 20,5 | 2 | 15.00 |
|  | KA-18B | Ferri 70x180x95 | 16,5 | 2,35 | 18.00 |
|  | KA-32B | PM32 22x75x95 | 16,5 | 0,60 | 6.70 |
|  | KA-33A | 40x85x100 (EM37) | 14,5 | 0,50 | 6.80 |
|  | KA-33B | 40x85x100 (EM37) | 16,5 | 0,50 | 6.00 |
|  | KA-33D | 40x85x100 (EM37) | 20,5 | 0,50 | 6.50 |

ΣΦΥΡΙΑ ΚΑΤΑΣΤΡΟΦΕΑ ΙΤΑΛΙΑΣ

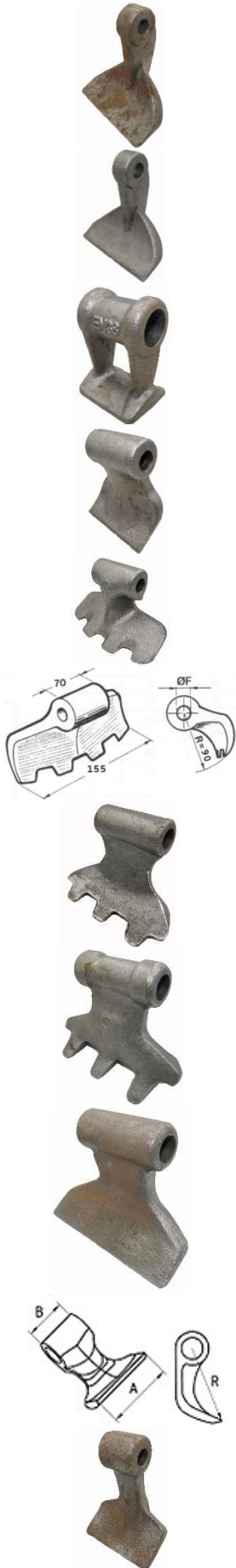

| | | | | |
|---------|---|-------------|------|--------------|
| KA-07A | 22x110x105 (EM14) | 14,5 | 0,80 | 5.50 |
| KA-07B | 22x110x105 (EM14) | 16,5 | 0,80 | 7,20 |
| KA-14E | Rousseau 58x65x70 5.254.03, SMA1001471 | 25,5 | 0,47 | 14.00 |
| KA-036G | Dragone 74x100x100 (EM28) | 18,5 | 1,25 | 10.80 |
| KA-03B | Palladino 70x155x90 | 20.5 | 1.70 | 10.50 |
| KA-03D | Palladino 70x155x90 | 20,5 | 1,70 | 12.20 |
| KA-07D | Willibald 89x155x110 (ex KA-02Δ) | 20,5 | 1,70 | 12.60 |
| KA-41E | Tortella 98x166x116 | 22,5 | 2,03 | 15.00 |
| KA-88E | Tortella 98x166x116 ίσιο (ex 42E) | 22,5 | 2,25 | 24.00 |
| KA-03E | Peruzzo 52x86x95 (ex ka-036) | 26,5 | 0,98 | 13.00 |
| KA-16B | Ferri 42x104x120 | 16.5 | | 7.75 |

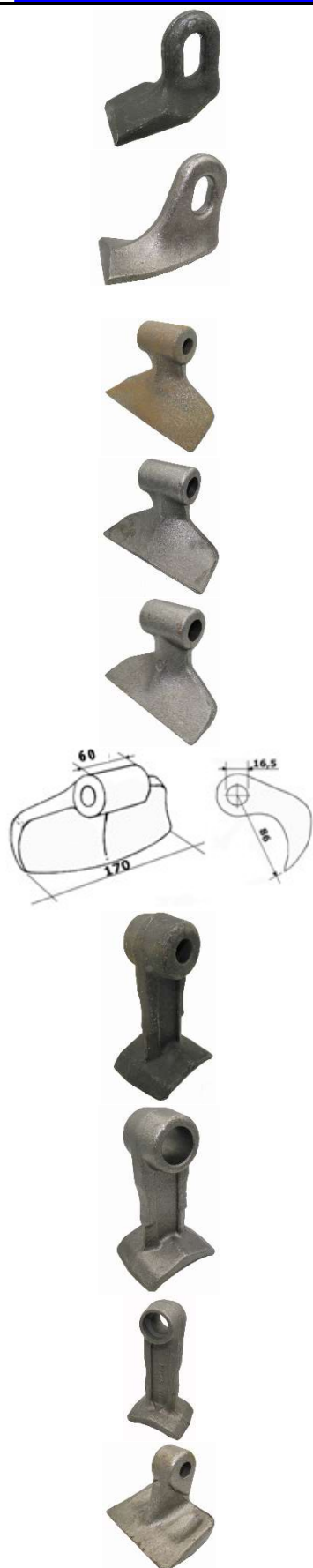

| | | | | |
|----------|---------------------------------------|--------------|------|--------------|
| KA-13 | Bonford κόψη 39mm (ex KA-035) | 15x32 | | 4.80 |
| KA-71SC | Bomford 48mm κόψη | 16x26 | | 5.50 |
| KA-31B | HMF 60x150x88 ίσια κόψη | 16,5 | 1,20 | 10.00 |
| KA-31D | Humus 60x150x88 ίσια κόψη 03400410 | 20,5 | 1,20 | 10.00 |
| KA-85D | Maschio 60x150x88 | 20.5 | 1.20 | 11.50 |
| KA-31D-S | HMF 60x170x86 μτερή κόψη | 20,5 | 1,50 | 22.00 |
| KA-20B | Ferri 41x64x115 (9/16) | 16,5 | 0,95 | 9,90 |
| KA-20E | Ferri 41x64x115 (09/25) | 25,5 | 0,95 | 16.60 |
| KA-MC001 | Mac connel 38x60x130 | 26.00 | | 22.50 |
| KA-48B | Meritano (ex-37B) 30x110x85 | 16,5 | 1,50 | 11.70 |



| | | | | |
|---------------|--|--------------|-----|-----------------|
| KA-40E | 54x105x98 Falc 660000 Nicholas 360.15.137 Dragone 18202651 | 25,5 | | 13.00 |
| KA-66A | Agrimaster 40x120x110 | 14.5 | | 8.00 |
| KA-66B | Maschio 40X120X110 (EM12) | 16.5 | | 8.40 |
| KA-24B | Σφυρί Acker 70x170x86 | 16.5 | | no stock |
| KA-24G | Σφυρί Acker 70x170x86 | 18,5 | | 13.40 |
| KA-24D | Σφυρί Acker 70x170x86 | 20,5 | 1,5 | 13.40 |
| KA-25B | Σφυρί Acker 70x155x86 RM95 | 16.50 | | 10.50 |
| KA-25D | Σφυρί Acker 70x155x86 RM95 | 20,5 | | 14.50 |
| KA-95B | Σφυρί Acker 70x155x86 RM95 | 16.5 | | 12.30 |
| KA-95D | Σφυρί Acker 70x155x86 RM95 | 20,5 | 1,6 | 12.30 |
| BD-20140109KV | Βίδα 20x140 10.9 27mm κλειδί | | | 3,00 |
| KA-87B | Maschio 40x130x110 brava | 16.50 | | 10.60 |
| KA-51B | Kuhn 38x115x105 | 16.5 | | 7.50 |



| | | | | |
|------------|---------------------------------|------|-------|-------|
| KA-279025 | Nobili 36x120x110 | 16.5 | 1.21 | 8.70 |
| KA-69D | 50x160x150 | | 20.5 | 15,30 |
| KA-46E | 50x117x170 | | 25.5 | 24.00 |
| KA-11E | 60x150x88 | | 20.5 | 9,60 |
| KA-105-19 | Berti 52x135x95 | | 19.50 | 14.00 |
| 63-BER-900 | Βίδα berti 19x115mm πασο 18x1.5 | | | 13.50 |
| KA-PRZ08 | Peruzzo Fox panther 10x65x85 | | 12.50 | 9.30 |
| KA-106-12 | Del morino 38x85x75 | | 12.50 | 6.20 |
| KA-61-12 | Del morino 45x74x70 | | 12.50 | 6.40 |
| KA-50A | Perfect Bellon 22x110x100 | | 14,50 | 7,00 |
| KA-ORS14 | Orsi 10x62x62 | | 14,50 | 8,10 |
| KA-MUR25 | Muratori 10x85x100 | | 14.50 | 10.40 |
| KA-67A | Ducker 54x61x56 (945000902) | | 12.5 | 6.80 |



| | | | |
|---------|----------------------------------|-------|-------|
| KA-77B | Sicma 40x90x98 16.5 | 16.5 | 16.50 |
| KA-35A | Geo 44x80x80 | 12.5 | 7.40 |
| KA-39A | Agrimaster 47x85x97 RM-176 Stark | 14.5 | 8.70 |
| KA-01A | EK, SKG 40x80x77 | 12.5 | 7.00 |
| KA-066A | EK/EKN EK-45x80x75mm | 12.5 | 7.00 |
| KA-052B | HBK MK HBP 40x90x100 AM | 16.5 | 9.00 |
| KA-YBHM | 40x140x100 (AM) black | 16.50 | 10.00 |
| KA-45E | Facma 72x162x157 | 22.5 | 21.00 |
| KA-80B | Berti 24x100x110 | 16.50 | 9.50 |
| Ka-102F | 60x70x80 | 30 | 16.00 |
| KA-017 | Βάση σφυριού με εξάγωνη εσοχή | 16,5 | 1.75 |
| KA-019 | Βάση σφυριού χωρίς εξάγωνη εσοχή | 16,5 | 1.75 |
| KA-023E | Βάση σφυριού με εξάγωνη εσοχή | 18.5 | 2.40 |
| KA-023 | Βάση σφυριού χωρίς εξάγωνη εσοχή | 18.5 | 2.40 |
| KA-018 | Βάση σφυριού με εξάγωνη εσοχή | 20,5 | 2.00 |
| KA-020 | Βάση σφυριού χωρίς εξάγωνη εσοχή | 20,5 | 2.00 |

ΜΑΧΑΙΡΙΑ ΣΤΕΛΕΧΟΚΟΠΤΗ ΙΤΑΛΙΑΣ



| Κωδ | Περιγραφή | Λάμας | Τρύπα | Τιμή |
|----------------------|--|-----------------------|--------------|-------|
| KA-149 | Μαχαίρι Τυπ Θεοχάρη Ιταλίας | 60x12x595 | 20.5 | 20.00 |
| KA-153DX KA-153SX | Μαχαίρι Δεξί (ex KA-155) Μαχαίρι Αριστερό | 70x6x320 70x63x320 | 16,5 16.5 | 16.00 |
| KA-150 | Μαχαίρι Τύπου Σερρών Ιταλίας | 80x8x620 | 20,5 | 17,00 |

ΜΑΧΑΙΡΙΑ PICK-UP

| Κωδ | Περιγραφή | Λάμα | Φ | Τιμή |
|-----|-----------|------|---|------|
|-----|-----------|------|---|------|

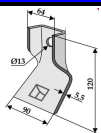

| | | | | |
|--------------|------------------------------|--------|----|-------|
| KA-233001 | JF 50mm internal 2129-234 | 90x6 | 13 | 8.50 |
| KA-2129-235X | Πιάστρα μαχαιριού | 104x65 | 13 | 15.00 |

ΤΑΑΡΥΡ

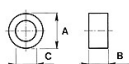





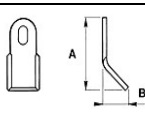

| Κωδ | Περιγραφή | ΛxW | Λάμα | Τρύπα | Τιμή | |
|-----------------------|--------------------|---------|------|-------|------|------|
| KA-346002 | ΤΑΑΡΥΡ (KA-128) | 148x42 | 75X7 | 14 | 0,56 | 3.90 |
| KA-346004 | Διαπασών ΤΑΑΡΥΡ | 35x8 | | 14.5 | 0.42 | 4,50 |
| KA-346005 (131005) | Μουφα Μήκος 40 | 28X20.5 | | | | 2.00 |

| Κωδ | Περιγραφή | ΑxΒ | Λάμα | Τρύπα | Βάρος | Τιμή |
|-----------|--------------------------|--------|--------|-------|-------|------|
| KA-181002 | Sicma, Kuhn, 279004 | 200x50 | 60x10 | 25,5 | 0,93 | 4.50 |
| KA-333003 | Sicma, Kuhn, (ex KA-122) | 200x52 | 60x8 | 25,5 | 0,72 | 4.10 |
| KA-131003 | Berti, Cabe (ex KA-126) | 205x50 | 60x8 | 28,5 | 0,72 | 4.90 |
| KA-112004 | Agrimaster (ka-133) | 147x57 | 60x10 | 25,5 | 0,75 | 4,00 |
| KA-252021 | Maletti (ex KA-125) | 200x45 | 50x10 | 16,5 | 0,44 | 4.20 |
| KA-346003 | Taarup | 215x60 | 65x6.5 | 29.50 | 0.50 | 4.10 |
| KA-187005 | Ferri | 150x65 | 60x8 | 25.5 | | 4.10 |
| KA-255062 | Maschio | 150x55 | 60x10 | 20.5 | | 2.70 |
| KA-255076 | Maschio | 115x60 | 50x10 | 20.5 | | 3.50 |

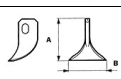
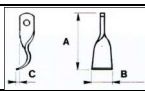
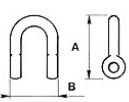
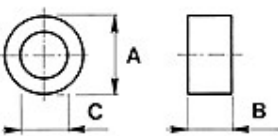
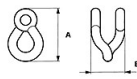





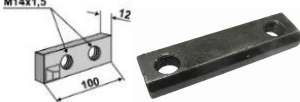

ΜΑΧΑΙΡΙΑ ΚΑΤΑΣΤΡΟΦΕΑ Υ ΙΤΑΛΙΑΣ

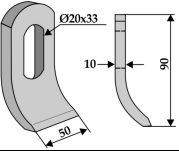
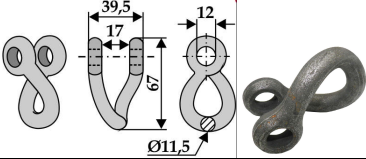
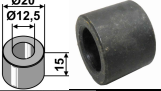
| Κωδ | Περιγραφή | ΑxΒ | Λάμα | Τρύπα | Βάρος | Τιμή |
|---------------|-------------------------------------|--------|-------|-------|-------|-------|
| KA-252034 | Kverneland | 192x30 | 30x8 | 20 | | 4,00 |
| KA-279023 | Nobili Kuhn | 192x52 | 34x8 | 26 | | 5.30 |
| MA4076402048Y | Θυρίδα καταστροφέα Fx Kverneland | W=40mm | | | | 40,00 |
| KA-279003 | Sicma | 197x50 | 60X10 | 25,5 | 0,80 | 4.80 |
| KA-138002 | Sicma, (ex KA-138) | 197x50 | 60X8 | 25,5 | 0.70 | 3,90 |
| KA-112005 | Agrimaster(ex KA-131) | 147x50 | 60x10 | 25,5 | 0,65 | 4,60 |
| KA-252022 | Maletti | 200 | 50x10 | 16.5 | 0.70 | 3.90 |
| KA-131002 | Berti, | 205 | 60x8 | 28.50 | | 3.40 |
| KA-MAS58 | Maschio | 130 | 45x8 | 16.50 | | 3.72 |
| KA-279032 | Ferri ΪΣΙΟ | 128 | 40x8 | 16.5 | | 2.90 |
| KA-FEI58 | Ferri ίσιο | 82mm | 40x6 | 14x30 | | 1.80 |
| KA-187037 | Cont. ίσιο ex KA-134 | 125X45 | 40X6 | 12,5 | | 2,65 |
| KA-125063 | Benassi (ex TBEN01) | 105x30 | 30x4 | 10.5 | | 2.90 |
| KA-AGM21 | Agrimaster Rinieri Sicma 112009 | 80x25 | 35x5 | 14.50 | | 1.85 |
| KA-AGM24 | Agrimaster | 115x42 | 35x5 | 14.50 | | 2.70 |
| KA-187036 | Continent. | 125x45 | 40x6 | 12.5 | | 3.00 |
| KA-187023 | Ferri | 135x53 | 40x8 | 16,5 | 0,35 | 2.60 |
| KA-279007 | Ferri | 128x35 | 40x8 | 16.5 | | 2.70 |
| KA-112002 | Agrimaster(ex KA-137) | 125x45 | 40x8 | 20,5 | 0,35 | 2,60 |
| KA-MOR01 | Morellato | 85x40 | 40x5 | 10.5 | | 2.80 |

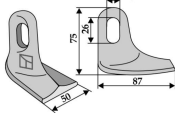
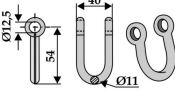
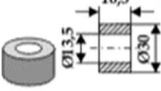
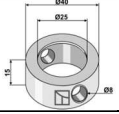
| | | | | | | | | |
|---|---|--|----------------|-------|-------|------|------|------|
| | KA-DRG09 | Maschio/Dragone 4840840 | 95x45 | 40x6 | 14.5 | | 2.70 | |
|  | KA-187014 | Ferri (ex KA-143) | 80x38 | 40x8 | 14x30 | 0,25 | 2.90 | |
| | KA-150011 | Hymach (ex KA-161) | 105x47 | 40x8 | 14x27 | 0,28 | 2,65 | |
| | KA-237029 | Kuhn | 93x37 | 35x8 | 15x30 | | 2.35 | |
| | KA-333016 | Sicma | 90x40 | 40x6 | 14x30 | 0.21 | 3.55 | |
| | KA-TMAL04 | Maletti | 82x35 | 40x5 | 14x27 | 0.12 | 2.65 | |
| | KA-07 | Stampato | 100x40 | 45x8 | 16x38 | 0.31 | 3.50 | |
|  | KA-306001 | Peruzzo | 98x30 | 30x4 | 14x27 | | 3.50 | |
|  | KA-TDUC01 | Ducker | 90x30 | 50x10 | 21x35 | | 4.30 | |
|  | KA-333026 | Sicma s.r.l. John Deere (ex KA-163) | 79x70 | 70x3 | 14x25 | 0,16 | 3.25 | |
|  | KA-252044 | Kverneland 35X5 | 124X52 | | 11,5 | 0,17 | 5.70 | |
| | KA-SIC06 | Sicma | 185x50 | 50x8 | 25.50 | | 6.43 | |
|  | KA-336004 | Ναυτικό Κλειδί (ka-148) | 63X48 | Φ11 | 11,5 | 0,13 | 3.20 | |
| | KA-252018 | Ναυτικό Κλειδί | 64x34 | Φ10 | 12,5 | 0,13 | 2,00 | |
| | KA-151025 | Ναυτικό Κλειδί | | Φ14 | 15,5 | | 2,00 | |
| | KA-151030 | Ναυτικό Κλειδί | 60x47 | Φ13 | 16,5 | 0,13 | 3.80 | |
| | KA-MAL25 | Ναυτικό Κλειδί Maletti | 65x34 | Φ10 | 12,50 | 0,10 | 7,00 | |
| | KA-HMF06 | Ναυτικό Κλειδί Ferri | 65x44 | Φ11 | 11.5 | 0.12 | 4.20 | |
|  | KA-AGM25 | Μουφα Μήκος 18 | 20x14 | | 14.00 | | 2.00 | |
| | KA-AGM14 | Μουφα Μήκος 25 | 14x8.2 | | 8.2 | | 1.75 | |
| | KA-187010 | Μουφα Μήκος 28 | 17x25 | | | | 1.80 | |
| | KA-187021 | Μουφα Μήκος 22 | 20x12.5 | | 12.5 | | 1. | |
| | KA-140009 | Μουφα Μήκος 39 | 16.4x25.4 | | 16.4 | | 3.50 | |
| | 63-ZZZ-48 | Μουφα Μήκος 73 | 17x25 | | | | 6,70 | |
| | KA-131005 | Μουφα Μήκος 40 | 20x28 | | 21.00 | | 2.30 | |
| | KA-187022 | Μουφα Μήκος 64 | 12.5x25.4 | | 12.5 | | 3.40 | |
| | KA-MCO03 | Μουφα Μήκος 40 | 12.5x25 | | 12.5 | | 3.80 | |
| | KA-AGM24 | Μουφα Μήκος 48.5 | 16.5x25 | | 16.50 | | 3.80 | |
| | KA-322005 | Μουφα L=25 (ex KA-SM10) | 12.5x20 | | 12.50 | | 2.10 | |
| |  | KA-150012 | Ναυτικό MUL-73 | 63X48 | Φ11 | 11,5 | 0,13 | 3.80 |
| | | KA-151012 | Ναυτικό | 63x48 | Φ11 | 12,5 | 0,13 | 4.80 |

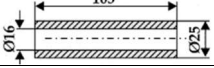
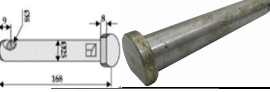
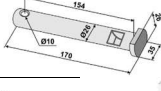
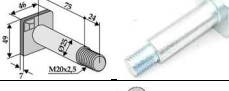
| | | | |
|---|----------------|--|-------|
|  | 63-IND-378 | Μαχάιρι καταστροφέα Ducker 945000901 50x10 H=70mm έδρα 13mm | 18.00 |
|  | KA-945000901MM | Σφυρί καταστροφέα 51x75 τρύπα 13mm πάχος 10mm | 8,00 |
|  | 63-RM-76 | Σφυρί καταστροφέα 53x69x74 τρύπα 28,5mm | 21.00 |
|  | 63-DUC-907 | Μούφα 16.5x28.5x53mm (RM-76) | 7.00 |

| | | | |
|---|-------------|--|--------------|
|  | 63-IND-235 | Μαχάιρι καταστροφέα Mulag Humus 173679 60x10 Η=80mm έδρα 16.5mm | 14.00 |
|  | 63-MUL-85 | Μούφα 11x16x63 για IND-235 (173680) | 4.30 |
|  | 63-IND-96 | Μαχάιρι καταστροφέα Mulag 142385 108x10 L=150mm έδρα 26.5mm | 35.60 |
|  | 63-IND-66-1 | Μαχάιρι καταστροφέα Ducker 990 Fehrenbach 120x10 L=120mm διάκεντρο 70mm τρύπα 14.5mm FEHRI09 | 41.00 |
|  | 63-DUC-01-1 | Μαχάιρι καταστροφέα Ducker (94500990) 120x10 L=120mm διάκεντρο 70mm τρύπα 14.5mm | 30.00 |
|  | 63-IND-66-2 | Λαμάκι στερέωσης 70cc 14x1.5 IND-66-1, DUC-01-1 (καστα) | 6.70 |
|  | KA-252063 | Ducker 120x8 L=200 (oem ref 945000444) | 13.50 |
|  | 63-GLB-02 | Μαχάιρι καταστροφέα Gilbers 100x8 L140mm hole 26mm | 32.00 |
|  | 63-DOP-51 | Μαχάιρι καταστροφέα 35x6 τρύπα 20,5 60x35 ICRAM | 4.00 |
|  | 63-DOP-62 | Μούφα Dopstadt 12.5x20x25 (127040050M) | 1.80 |
|  | 63-MUL-53 | Μαχάιρι καταστροφέα Mulag Rasant Votex 40x5 L=100 W=31mm hole 13x27 (SB40070142 – 112275) | 4.70 |
|  | 63-MUL-54G | Μαχάιρι Mulag (138485) μετωπικό 40x10 L=98mm τρυπα 16x34 Gilbers 802-001, Noremat 103070 | 5.20 |
| | 63-MUL-54 | Μαχάιρι Mulag (138485) μετωπικό 40x12 L=98mm τρυπα 17x35 Palmese | 4.80 |
|  | 63-STE-02 | ΜΑΧΑΙΡΙ ΚΑΤΑΣΤΡΟΦΕΑ Stella Agria New Holland 40x4 ΤΡΥΠΑ 10.5mm LxW 90x40 00247, 490196 | 6.70 |

| | | | |
|---|-----------------|--|-------|
|  | 63-DUC-904 | Μαχάιρι Ducker 50x10 L=90mm hole 20x33 | 7.80 |
|  | 63-DUC-905 | Ναυτικό κλειδί στρεβλό Φ11,5 L=67mm in 17mm τρύπα 12mm (DUC-909) | 10.00 |
|  | 63-DUC-906 | Μούφα εξωτερική 20mm τρύπα 12,5mm πλάτος 15mm | 5.00 |
|  | 63-EPO-72 | Ναυτικό κλειδί Eroke στρεβλό Φ13 L=73mm in 23mm τρύπα 14.5 mm | 11.30 |
|  | 63-RM-35 | Ducker 50mm hole 16x26mm | 18.00 |
|  | 63-DUC-901 | Ναυτικό κλειδί 40x54x12.5 | 14.00 |
|  | 63-DUC-902 | Μούφα 13.5x30x16.5mm | 3.00 |
|  | 63-MUL-84 | Δαχτυλίδι στερέωσης 25x40x15 | 8.00 |
|  | 63-MUL-81 | Δαχτυλίδι στερέωσης 26.3x40x18 | 6.50 |
|  | 63-GIL-86 | Μούφα μαχαιριου καταστροφα Gilbers 16x25x103mm | 7.25 |
|  | 63-MUL-55 | Πίρος 25x158 φάλτσο κεφάλι Mulag | 21.00 |
|  | 63-MUL-82 | Πίρος καταστροφα 26x154 Mulang | 15.00 |
|  | 63-KUH-900 | Πίρος καταστροφα Kuhn 25x100 κεφάλι 46x49 σπείρωμα 18x1.5mm | 9.00 |
|  | 63-TOR-51 | Πιρος 22x8mm τρύπα 2mm | 2.20 |
|  | KA-180M26695367 | Ανταλλακτική λεπίδα σφυριού B60 Humus | 25.00 |
|  | KA-BUL109 | Πίρος βίδα 25x72 | 27.00 |

ΕΞΑΡΤΗΜΑΤΑ ΓΙΑΠΩΝΕΖΙΚΩΝ ΤΡΑΚΤΕΡ





















| Κωδικός | Περιγραφή | Τιμή |
|-------------|--|--------|
| KIT-4001 | Kubota KIT Μπράτσα Τομής 50mmx12mm Μήκος 500mm Σωλήνα Ραντάρ 275mm Μήκος Ραντάρ (μπίλια –μπίλια) 430 | 77.00 |
| KIT -4002 | Iseki KIT Μπράτσα Τομής 50mmx12mm Μήκος 500mm Σωλήνα Ραντάρ 320mm Μήκος Ραντάρ (μπίλια –μπίλια) 430 | 77.00 |
| KIT -4005 | Kubota KIT Μπράτσα Τομής 50mmx16x Μήκος 600mm Σωλήνα Ραντάρ 400mm Μήκος Ραντάρ (μπίλια –μπίλια) 510 | 100.00 |
| GA-8-1900AT | Όρθιος εντατήρας ρυθμιζόμενος min-max 28-37cm | 12,20 |
| GA-8-1900AV | Όρθιος εντατήρας σταθερός | 11,00 |
| GA-8-2000A | Οριζόντιος εντατήρας | 16.00 |
| GA-8-4005 | Διαπασών Kubota | 6.50 |
| GA-8-4003 | Βέργα 22x480mm | 11.00 |
| PP-14037 | Πίρος 14x37 όρθιου εντατήρα κάτω 02,1002,00,00 | 1,90 |
| PP-14058 | Πίρος 14x58 όρθιου εντατ.επάνω 02,1003,00,00 | 2.10 |
| PP-12042 | Πίρος 12x42 διαπασών Kubota Kit 02,1001,00,00 | 1.85 |
| PP-18050 | Πίρος 18x50 διαπασών Iseki kit 02,1004,00,00 | 2.50 |



| Κωδ. | Περιγραφή | Τιμή | | | | |
|---------------|---|-------|--|-------------|--|-------|
| PA-7001 | Βάση Ραντάρ Kubota | 10.00 | | PA-7004 | Κοτσαδούρα Kubota Ρυθμιζόμενη | 47.00 |
| K-66591-81122 | Βάση-Πλακάκι Kubota B6000 | 6.00 | | PA-501156TB | Κοτσαδούρα Kubota σταθερή (ex PA-7005) | 40.00 |
| K-67511-71312 | Βάση Ραντάρ Kubota B1600 ZB1-16/17 | 18.50 | | PA-7006 | Μπίλια κοτσαδούρας Kubota | 13.00 |
| | | | | PA-01 | Κοτσαδούρα | 18,00 |
| PA-7013 | Κοτσαδούρα Kubota B1600 | 46.00 | | PA-7002 | Βάση Ραντάρ ISEKI TS (TB03) | |
| K-96316-18270 | Βάσεις εντατήρων B1600 Δεξιά – αριστερή | 9.50 | | PA-7010 | Βάση Ραντάρ YANMAR (TB04) | |

ΜΑΧΑΙΡΙΑ ΦΡΕΖΑΣ ΔΡΕΠΑΝΟΕΙΔΗ

| | Κωδ | Περιγραφή | Τιμή | | | | |
|---|--------|---|------|---|----------------------------------|--|----------------------|
|  | MA-713 | 25x10 R=200 Γυριστό (OEM 321/QC2525R) | 2.70 |  | MA-709 | Mini 22x6 R=150mm | 2,10 |
|  | MA-701 | ΚΟΝΤΟ 22X8 R=210mm Κίνας | 2.20 |  | MA-7-251 MA-7-252 MA-7-253 | 24x7 200 24x7 190 Σπαστό 24x7 184 | 2.10 2.60 2.40 |
|  | MA-711 | Κοντό 22X8 R=210mm λοξό B6000 (216L) | 2.40 |  | MA-707 | Hinomoto E 45X6 R=210mm | 2.55 |
|  | MA-703 | Κοντό 25X10 R=220mm Κίνας | 2.50 |  | MA-717 | Hinomoto C & N 40X6 R=210mm | 3.00 |
|  | MA-704 | ΜΑΚΡΥ 25X10 R=240mm Κίνας | 2.70 |  | MA-721 | YM1100 22x8 10 τρύπα R=200mm | 2.50 |
|  | MA-702 | ΚΟΝΤΟ 25X9 R=210mm Με σπάσιμο Κίνας | 2.60 |  | MA-720 | Mitsubishi Iseki 28x10 12.5 τρ R=210mm Κίνας (C148R) | 2.70 |
|  | MA-730 | 24X10 Λοξό κόψ. B7001 R=210mm | 2.80 |  | MA-745 | 30x10 R-205 13τρ | |
|  | MA-722 | 34x9 12.5mm R=220mm | 3.20 |  | MA-715 | 2 τρύπες 45cc 50x8 Shibaura | 3.80 |
|  | MA-755 | 55cc 50x9 | 6.20 |  | MA-7-A2780 | 65cc 50x9 | 5.50 |

Ανταλλακτικά Φρεζοσκαλιστηριού

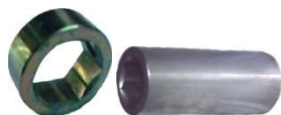

| Κωδ | Περιγραφή | Εξάγωνο mm | Βήμα | Δόντια | Αφαλός | Τιμή |
|-------------|----------------------------------|--------------------|----------|-------------------|--------|----------------|
| TP-101 | Γρανάζι Γεμκα Δημητρίου, Ψαλιτιά | 41 | 11/4' | 12 | 60 | 63.00 |
| TP-102 | Γρανάζι Αρμαθα | 41 | 11/4' | 11 | 55 | 63.00 |
| TP-104 | Γρανάζι Κουτσικός Κάτω | 41 | 11/4' | 12 | 55 | 63.00 |
| TP-103 | Γρανάζι Κουτσικός Επάνω | 36 | 11/4' | 12 | 55 | 63.00 |
| TP-105 | Γρανάζι | 36 | 1' | 12 | 55 | 63.00 |
| KO-16B-1 | Καδένα Φρεζοσκαλιστηριού | 25,4 | 1» | 17.2 | 8.3 | 15,50/m |
| KO-16B-1-02 | ΣΥΝΔΕΤ. | | 1' | | | 4,00 |
| KO-20B-1 | Καδένα Φρεζοσκαλιστηριού | Έσω 4mm Έξω 3,5 | 11/4' | B=19 Ράουλο 12 | C=10 | 20,00/m |
| KO-20B-1-02 | ΣΥΝΔΕΤΗΡΑΣ καδένας | | 11/4 | | | 6.20 |
| Κωδ | Περιγραφή | Εξάγ Mm | Μήκος | | | Τιμή |
| TP-121 | Δαχτυλίδι Θηλ. Εξάγωνο | 41 | 25 | | | 7,15 |
| TP-122 | Δαχτυλίδι Θηλ. Εξάγωνο | 36 | 25 | | | 7,15 |
| TP-127 | Μούφα Θηλυκή Εξάγωνη | 41 | 150 | | | 29,00 |
| TP-136 | Μούφα Θηλυκή Εξάγωνη | 36 | 150 | | | 29,00 |
| TP-135 | Πιάτο Ταμπακιέρας | 41 | 90 | | | 1,80 |
| TP-137 | Πιάτο Ταμπακιέρας | 41 | 110 | | | 1,80 |
| TP-139 | Πιάτο Ταμπακιέρας | 36 | 90 | | | 1,80 |
| Κωδ | Περιγραφή | Χαρακτηριστικά | Μήκος Mm | Πάχος cm | | Τιμή |
| TP-171 | Καρίνα Δημητρίου 222κκ | Μύτη | 380 | 4 | | 23.00 |
| TP-173 | Καρίνα Χατζίδη | Μύτη | 320 | 3 | | |
| TP-175 | Καρίνα Βαρκάκι | | 250 | 4 | | |

ΑΝΤΑΛΛΑΚΤΙΚΑ ΣΚΑΠΤΙΚΗΣ ΚΑΔΕΝΑΣ

| | Κωδικός | Περιγραφή | Ύψος | Λάμα | ΚΚ | Τρ. | Τιμή |
|--|---------|-----------------------|-------|-------|----|------|-------------|
| | MA-305 | Ελληνικό | L=125 | 85x10 | 50 | 16.5 | 4.30 |
| | MA-505 | Μεγάλο Ιταλίας | L=155 | 90x10 | 50 | 16.5 | 8.30 |
| | MA-602 | Μικρό Κίνας | L=115 | 85x10 | 45 | 10.5 | 3,20 |
| | MA-605 | Μεγάλο Κίνας | L=155 | 85x10 | 50 | 16,5 | 4,00 |

ΜΑΧΑΙΡΙΑ ΦΡΕΖΑΣ ΙΤΑΛΙΑΣ

| | | | | | | | | |
|---|-------------|-------------------------------|------------|------|-----|----|--|-------------|
|  | MA-436 | Τύπου Kubota | | | | | | 2.50 |
|  | MA-408 | Πάτη | 125x55 | 50x6 | 31 | 10 | | 1.70 |
|  | MA-4-268020 | Muratori, Texas | 145x115 | 50x6 | 27 | 10 | | 3.50 |
|  | MA-4-119003 | Baiano lungo solo sinistro | 150x125 | 50x6 | 40 | 10 | | 3,90 |
|  | MA-4-119004 | Baiano corto solo sinistro | 130x120 | 50x6 | 40 | 10 | | 3,90 |
|  | MA-4-332015 | Sicma 4811281 | 174x108x12 | 60x6 | 42 | 12 | | 4.60 |
|  | MA-401 | Πυθαγόρα Φρεζοσκαλιστήρι | | | 39 | 12 | | 3.70 |
|  | MA-4-212015 | Grillino ελικοειδές | 195x60 | 30x5 | 55 | 9 | | 2.50 |
|  | MA-4-225007 | Rotavator 9941 (ex MA-444) | 290x130 | 40x8 | 115 | 11 | | 4.80 |
|  | MA-4-125019 | Benassi | 197x65 | 30x5 | 68 | 9 | | 2,10 |
|  | MA-4-224006 | Honda | 200x60 | 30x6 | 70 | 9 | | 2.65 |
|  | MA-4-149014 | Casorzo | 195x52 | 30x6 | 72 | 9 | | 2.20 |

| | | | | | | | |
|---|-------------|--|---------|------|-------|----|-------------|
|  | MA-4-139001 | Calderoni | 220x85 | 40x8 | 106 | 10 | 5,00 |
|  | MA-4-252032 | Kverneland | 185x105 | 60x7 | 40 | 14 | 4.00 |
|  | MA-4-210027 | Goldoni oval | 190x105 | 60x6 | 42-46 | 12 | 4.30 |
| | MA-KUH14 | Kuhn 3 τρύπες | 226x83 | 60x7 | 30mm | 9 | 6,70 |
|  | Ma-4-350009 | Tortella | 175x100 | 70x7 | 42 | 12 | 4.50 |
|  | MA-4-101007 | Adriatica | 185x75 | 50x6 | 46 | 10 | 2.80 |
|  | MA-4-268006 | Maletti Muratori | 200x110 | 70x7 | 46 | 12 | 4,30 |
|  | MA-4-268007 | Muratori Lungo | 168x149 | 70x7 | 46 | 12 | 5.70 |
|  | MA-4-255020 | Maschio καμπυλωτό | 195x115 | 60x6 | 44 | 12 | 4.40 |
|  | MA-4-255053 | Maschio | 195x115 | 70x6 | 44 | 12 | 4.40 |
|  | MA-4-210036 | Goldoni 22M 14486/14487 | 190x80 | 45x5 | 42 | 10 | 5.50 |
|  | MA-4-169011 | Diesse | 222x77 | 45x6 | 64-72 | 10 | 3.35 |

| | | | | | | | |
|---|-------------|------------------------|--------|---------|----------|----|-------------|
|  | MA-4-PLM11 | Serbia | 185x65 | 50x6 | 60 | 10 | 3.30 |
|  | MA-4-ZAGR13 | Agria | 70x6 | | 3 τρύπες | 11 | 4,00 |
|  | MA-4-165009 | Del Morino | 60x6 | 165x110 | 34 | 12 | 4.00 |
|  | MA-4-6C5010 | Nardi καμπυλωτό | 60x6 | 190x110 | 45 | 10 | 4.10 |







| | | | | | | | |
|---|-------------|------------------------------------|---------|-------|----|----|-------------|
|  | MA-4-225002 | Rotavator BT | 185x145 | 80x7 | 57 | 13 | 4.40 |
|  | MA-4-255065 | Maschio NC Celli Γωνιακό | 180x134 | 80x7 | 57 | 14 | 4.75 |
|  | MA-4-255012 | Maschio B γωνιακό | 215x142 | 80x8 | 57 | 14 | 6.00 |
|  | MA-4-255068 | Maschio U Γωνιακό | 200x130 | 80x7 | 48 | 14 | 5.00 |
|  | MA-4-255026 | Maschio G Γωνιακό | 244x142 | 90x10 | 68 | 16 | 8.00 |
|  | MA-4-332025 | Sigma γωνιακό | 170x135 | 80x7 | 55 | 14 | 5.00 |
|  | MA-4-332024 | Sigma καμπυλωτό | 175x135 | 80x7 | 55 | 13 | 4.85 |

| | | | | | | | |
|---|-------------|-------------------------------------|------------|-------|----|----|--------------|
|  | MA-4-225005 | Rotavator BT Καμπυλωτό 225005 | 210x130 | 80x7 | 57 | 13 | 4.85 |
|  | MA-4-255067 | Maschio U καμπυλ | 29100405/6 | 80x7 | 48 | 14 | 5.00 |
|  | MA-4-255066 | Maschio NC καμπυλωτό M2108432/33 | 192x135 | 80x7 | 57 | 14 | 4.75 |
|  | MA-4-255013 | Maschio B καμπυλ 01110426/27 | 225x140 | 80x8 | 57 | 14 | 4.60 |
|  | MA-4-TOR10 | Tortella 45 | 220x150 | 80x8 | 59 | 14 | 6.40 |
|  | MA-4-ZVLN02 | Valentini καμπυλ | 200x145 | 90x10 | 57 | 16 | 7.30 |
|  | MA-4-225017 | Howard | 210x145 | 80x9 | 51 | 16 | 6.50 |
|  | MA-489 | Dondi γωνιακό | 185x110 | 70x6 | 40 | 12 | 3.30 |
|  | MA-499 | Maschio S | 225x145 | 90x8 | 57 | 16 | 10.00 |







| | | | | | | | |
|---|-------------|--|---------|-------|----|------|--------------|
|  | MA-4-300 | ??? | | 90X8 | 66 | 16 | 7,00 |
|  | MA-4-ZRMP01 | ΠατατοΣκαλιστηριού Acker + Καρβίδιο | 265x100 | 40x12 | 80 | 12.8 | 20.00 |
|  | MA-4-RUS01 | Rumpstadt, Grimme Struik RS1898/55726 | 330x178 | 40x12 | 80 | 12.5 | 21.00 |
|  | MA-4-ZBL03 | Basil Grimme Rumpstadt Struik | 380mm | 50x12 | 80 | 14.3 | 22.30 |













ΕΛΛΗΝΙΚΑ ΦΡΕΖΟΜΑΧΑΙΡΑ, ΜΑΧΑΙΡΙΑ ΜΟΤΟΣΚΑΠΤΙΚΩΝ



| | ΚΩΔ | ΠΕΡΙΓΡΑΦΗ | ΛΧΗ | ΛΑΜΑ | Κ-Κ mm | ΤΡΥΠΑ | ΤΙΜΗ |
|---|-----------|---|--------|------|-----------|-------|-------------|
|  | MA-150603 | Candia Kronos (MA-101) | 170x70 | 50X6 | 39 | 10,5 | 3.00 |
|  | MA-150606 | Μινόταυρος, Άτλας (ex MA-102) | 145x75 | 50X6 | 31 | 10,5 | 2.50 |
|  | MA-150702 | Hako, Minos, Πήγασος, Candia N.T. (ex MA-103) | 170x80 | 50X6 | 51 | 10,5 | 3.20 |
|  | MA-150705 | Regina, B.C.S. 705745 (ex MA-104) | 170x75 | 50X6 | 39 | 10,5 | 3.20 |
|  | MA-250620 | ΓΕΜΚΑ μακρύ, Πατενίδης Β.Τ (ex MA-105, MA-106) | 150x70 | 50X6 | 31 | 10,5 | 2.30 |
|  | MA-250511 | Πατενίδη φρεζοσκάλιστρο | 130x60 | 50x6 | 32 | 10,5 | 1.75 |
|  | MA-250615 | Δημητρίου. Ψαλτίδη, Κούτσικου Ε.Τ. Αρμάθα (MA-107) | 140x70 | 50X6 | 35 | 10,5 | 2.20 |

| | | | | | | | |
|--|-----------|--|--------|------|----|------|------|
|  | MA-250619 | ΠΑΤΗ Ν.Τ., Πατενίδη Ν.Τ. ΓΕΜΚΑ, Πυθαγόρας, , Ν20, Τσαλαπατάρα Τ.Β. (250511) (ex MA-108) | 130x60 | 50X6 | 31 | 10,5 | 1.80 |
|  | MA-260612 | Τσικου (214) Φρεζοσκαλιστήρι | 150x85 | 60x6 | 35 | 11,5 | 2.50 |
|  | MA-250617 | Φρεζοσκαλιστηριού Τουρκίας | 140x60 | 50X6 | 37 | 11,5 | 2.10 |
|  | MA-260624 | Φρεζοσκαλιστηριού Τουρκίας | 150x60 | 60X6 | 35 | 11,5 | 2.50 |
|  | MA-260625 | Φρεζοσκαλιστηριού Πυθαγόρα | 150x60 | 60x6 | 38 | 12.5 | 2.27 |
|  | MA-260621 | Φρεζοσκαλιστηριού ΓΕΜΚΑ NT(ex MA-134) | 160x80 | 60x6 | 42 | 13 | 2.60 |











ΕΛΛΗΝΙΚΑ ΦΡΕΖΟΜΑΧΑΙΡΑ, ΜΑΧΑΙΡΙΑ ΜΟΤΟΣΚΑΠΤΙΚΩΝ











| | ΚΩΔ | ΠΕΡΙΓΡΑΦΗ | ΛΧΗ | ΛΑΜΑΣ ΜmΧmm | Κ-Κ mm | ΔΙΑΣΤΑΣΗ ΤΡΥΠΑΣ | ΤΙΜΗ |
|---|------------|---|--------|----------------|--------|--------------------|------|
|  | MA-150507 | Diana, Simone (ex MA-111) | 170x70 | 50X5 | 30 | 9 | 2.45 |
|  | MA-150508 | Olympia N.T. Diana Κοντό (ex MA-113) | 170x55 | 50X5 | 41 | 10,5 | 2.25 |
|  | MA-140587 | Sep1300 Sep 2000 | 110x60 | 40X5 | 27 | 10,5 | 2.00 |
|  | MA-140587K | Sep 2000 | 100x55 | 40x5 | 27 | 10.5 | 1.50 |
|  | MA-3-1316 | Honda Agria (MA-116M) | 115x75 | 50x6 | 27 | 10.5 | 3.60 |
|  | MA-3-1097 | Texas Honda Agria | | 50x6 | 27 | 10.5 | 3.60 |
| | MA-150633K | Agria Honda καμπυλωτό | 140x63 | 50x6 | 25 | 10.5 | 1.80 |



| | | | | | | | |
|---|-----------|-------------------------|--------|------|-----------|------|-------------|
|  | MA-150633 | Φρεζοκαλιστηριού ATIA | 150x70 | 50x6 | 26 | 10,5 | 2.50 |
|  | MA-150651 | Agria Honda | | 50x6 | 28 | 10.5 | 3.00 |
|  | MA-312 | Μοτοσάπας Adriatica | 180x70 | 50X6 | 42 | 10,5 | 1,15 |
|  | MA-130533 | Sep | 165x50 | 30x5 | 50 | 9 | 1.90 |
|  | MA-125635 | MA-209 bcs Grillino sep | 165X50 | 30X5 | 55 | 9 | 2.10 |
| | MA-3-1205 | Grillino | 190x50 | 30x5 | 55 | 9 | 2.40 |
|  | MA-3-1078 | Grillino με στρέψη | 190x50 | 30x5 | 55 | 9 | 2.40 |
|  | MA-130531 | Ferrari 32E | 200x60 | 30x5 | 72 | 9 | 1.95 |
|  | MA-130534 | Benassi L68 | 170x70 | 30x5 | 68 | 9 | 2.05 |
|  | MA-162 | Agria 1100 Pasquali 309 | 190x70 | 30x5 | 70 | 9 | 1.80 |
|  | MA-130564 | Σκαλιστικό καπνά | 165x50 | 30x5 | 70 | 9 | 1.80 |
|  | MA-130660 | Master | 185x50 | 30X5 | 70 | 9 | 2.20 |
|  | MA-135518 | Sep MA-123 | 185x50 | 35x5 | 55 | 9 | 2.00 |

| | | | | | | | |
|---|--------------|--------------------|--------|------|----|---|------|
|  | MA-135516 | Sep 1000 | 200x50 | 35x5 | 55 | 9 | 2.55 |
|  | MA-25-00-033 | Sep 1000 με στρέψη | 195x60 | 30x5 | 55 | 9 | 2.75 |











ΕΛΛΗΝΙΚΑ ΦΡΕΖΟΜΑΧΑΙΡΑ, ΜΑΧΑΙΡΙΑ ΜΟΤΟΣΚΑΠΤΙΚΩΝ

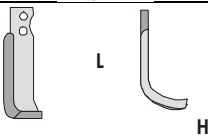

| | Code | Model Type | LxW | | | | |
|---|-----------|------------------------------|--------|------|----|------|------|
|  | MA-135520 | Honda | 195x60 | 35x5 | 69 | 9 | 2.80 |
|  | MA-118M | Sep Benassi Μακρύ | 210x70 | 30X5 | 69 | 9 | 2.60 |
|  | MA-313 | Bollens | 230x75 | 30X5 | 66 | 10,5 | 3.10 |
|  | MA-319K | Δρεπανοειδές CRT51 | 230x80 | 40x5 | 80 | 10.5 | 3.25 |
|  | MA-319 | Δρεπανοειδές CRT81 μακρύ | 250x80 | 40x5 | 80 | 10.5 | 3.50 |
|  | MA-130692 | Τύπου Σουηδίας | 220x70 | 45x5 | 80 | 10.5 | 2.70 |
|  | MA-130552 | Μοτοσκαπτικού (ex MA-327) | 140x50 | 30X5 | 34 | 9 | 1,70 |
|  | MA-3-1030 | Stafford (MA-216) | 200x70 | 30X5 | 65 | 9 | 3.30 |
|  | MA-3-1053 | Brumital | 190x65 | 40x5 | 60 | 9 | 3.20 |
|  | MA-135519 | Honda F400 | 190x60 | 35x5 | 70 | 9 | 2.20 |

| | | | | | | | |
|---|---------------|---|--------|------|----|------|------|
|  | MA-40-65-0204 | Staford ΔΚ | 190x60 | 40x5 | 65 | 9 | 2.70 |
|  | MA-140520 | Benassi | 190x65 | 40x5 | 65 | 10.5 | 2.40 |
|  | MA-140522 | Κινέζικου μοτοσκαπτικού | 210x80 | 40x5 | 70 | 10,5 | 3,00 |
|  | MA-3-1270 | Viking με στρέψη | 195x90 | 40x5 | 70 | 9 | 3,50 |
|  | MA-140541 | Barbieri | 185x70 | 40x5 | 70 | 10.5 | 2.00 |
|  | MA-140688 | Barbieri Grillo | 180x80 | 40x5 | 47 | 10.5 | 2.35 |
|  | MA-145663 | Benassi 304A F900 Sep 130 (ex MA-119) valpadana | 220x70 | 45X6 | 69 | 10,5 | 2.90 |
|  | MA-145618 | Ferrari 34E | | 45x5 | 72 | 10 | 2.70 |
|  | MA-145617 | Benassi BL75 (ex MA-121) | 190x70 | 50X5 | 68 | 9 | 2.45 |
|  | MA-145619 | Nakayama με στρέψη | 205x75 | 45x5 | 70 | 10.5 | 3.10 |

| | | | | | | | |
|---|-----------|-----------|--------|------|---------|----|------|
|  | MA-3-1022 | Robix | | 50x6 | 1 τρύπα | 10 | 3.50 |
|  | MA-3-1289 | MTD T/450 | 150x75 | 50X5 | 30 | 12 | 3,90 |





ΕΛΛΗΝΙΚΑ ΦΡΕΖΟΜΑΧΑΙΡΑ, ΜΑΧΑΙΡΙΑ ΜΟΤΟΣΚΑΠΤΙΚΩΝ

| | ΚΩΔ | ΠΕΡΙΓΡΑΦΗ | LXH | ΛΑΜΑΣ | Κ-Κ mm | ΤΡΥΠΑ | ΤΙΜΗ |
|---|-----------|--|--------|-------|--------|-------|------|
|  | MA-145639 | Barbieri 1200 Χρυσσάδκου F.M. 820 ET Coltoni 21 (ex MA-125) | 180x65 | 45X6 | 80 | 10,5 | 1.80 |
|  | MA-245614 | Frz Armatha E.T., Barbieri 900 (245614) (ex MA-126) | 200x65 | 40X5 | 69 | 10,5 | 2.30 |
|  | MA-127 | Benassi 50-55 E.T. | 210x70 | 40X5 | 69 | 9 | 2,75 |
|  | MA-150689 | Κυδωνάκη, Benassi 95 N.T.FM BT F.M. L 300/R4 (MA-128) | 225x75 | 50X6 | 80 | 10,5 | 2.65 |
|  | MA-150690 | Grillo (ex 314) | 225X75 | 50x6 | 85 | 10.5 | 2.70 |
|  | MA-150640 | Grillo B9000 Barbieri (ex MA-129) | 230x70 | 50X6 | 76 | 10,5 | 3.20 |
|  | MA-130 | Barbieri N.2 | 205x75 | 50X6 | 38 | 10,5 | 2.50 |
|  | MA-150653 | Barbieri N.3 1400, Leopard N.90 (ex MA-131) | 180x70 | 50X6 | 34 | 10,5 | 2.00 |
|  | MA-133 | Grillo 11000 | 220x70 | 50X6 | 66 | 10,5 | 2,50 |
|  | MA-150612 | Casorso, (150612) Eurosystem142D (ex MA-211) | 205x70 | 50X6 | 72 | 10,5 | 2.80 |











| | | | | | | | |
|---|-----------|------------------------------|--------|------|----|-------|------|
|  | MA-150607 | CF55-70 | 170x75 | 50x6 | 55 | 10.50 | 2.80 |
|  | MA-150611 | Griffo | 175x75 | 50x6 | 34 | 10.5 | 2.10 |
|  | MA-360664 | Τσίκου 360664 (ex MA-135) | 170x70 | 60X6 | 35 | 12,5 | 2.50 |

ΕΛΛΗΝΙΚΑ ΦΡΕΖΟΜΑΧΑΙΡΑ, ΜΑΧΑΙΡΙΑ ΜΟΤΟΣΚΑΠΤΙΚΩΝ

| | ΚΩΔΙ | ΠΕΡΙΓΡΑΦΗ | ΛΧΗ | ΔΙΑΣΤΑΣΕΙ Σ ΛΑΜΑΣ ΜmΧmm | ΑΠΟΣΤΑΣΗ ΤΡΥΠΩΝ Κ-Κ mm | ΔΙΑΣΤΑΣΗ ΤΡΥΠΑΣ mm | ΤΙΜΗ |
|---|-----------|---|------------------|-------------------------------|------------------------------|--------------------------|------|
|  | MA-145515 | MG 13 Καμπυλωτό Roteco Γωνιακό Λοξά τρύπες (ex MA-139) | 240x70 230x70 | 50X5 50X6 | 75 75 | 10,5 10,5 | 2.60 |
|  | MA 345626 | Δημητριάδη | 190x80 | 45x6 | 85 | 10.5 | 2,00 |
|  | MA-140 | Fort FT3 M.G. 10 | 220x75 | 50x5 | 65 | 10.5 | 2.10 |
|  | MA-150615 | fort FT3 M.G. 10 (ex MA-140A) | 195x60 | 50X5 | 80 | 10,5 | 3,00 |
|  | MA-245510 | Frz Πατενίδη Ε.Τ. Ρ (ex MA-141). | 200x65 | 40X5 | 88 | 10,5 | 1.60 |
|  | MA-340859 | Rotavator (ex MA-144) | 290x90 | 50X6 | 115 | 12.5 | 3.00 |
|  | MA-350628 | Concept | 240x90 | 50x6 | 105 | 12.5 | 3.50 |
|  | MA-146 | Βίεμα, Τσαλαπατάρα Τ.Φ.Ρ. | 280x110 | 50X6 | 35 | 10,5 | 1,81 |





| | | | | | | | |
|---|-----------|---|---------|------|-------|------|------|
|  | MA-240513 | Biema, Τσαλαπατάρα T.F.M.(ex MA-147) | 165x75 | 40X5 | 50 | 9 | 2.20 |
|  | MA-140538 | F.M. 125S (ex MA-148) | 195x65 | 40X5 | 80 | 10,5 | 2.50 |
|  | MA-3-1302 | Orsetto | 222x77 | 45x6 | 64-72 | 10 | 3,00 |
|  | MA-323 | Terra φρέζα σπαραγγιού | 220x105 | 60x6 | 95 | 10.5 | 3.00 |



| | ΚΩΔΙ | ΠΕΡΙΓΡΑΦΗ | ΛΧΗ | ΛΑΜΑΣ | Κ-Κ mm | ΤΡΥΠΑ | ΤΙΜΗ |
|---|------------|---|---------|-------|--------|-------|------|
|  | MA-150654 | Carraro 13/18 (ex MA-151) | 190x80 | 50X6 | 45 | 12,5 | 2.00 |
|  | MA-135517 | Κωνσταντινίδη, Frez Σκαπτικό Κουρατζίνου (ex MA-153) | 190x70 | 40X5 | 70 | 10,5 | 2.30 |
|  | MA-260618 | Τσαλαπατάρα Τ.Κ. Maschio T./K. Celli Terranova (ex MA-154) | 180x65 | 60X6 | 57 | 11,5 | 3.00 |
|  | MA-360632 | Maschio (ex MA-156) | 180x105 | 60X6 | 44 | 12,5 | 3.35 |
| | MA-360632K | καμπυλωτό (ex 156K) | 190x90 | 60X6 | 44 | 12,5 | 3.35 |
| | MA-370703 | Maschio | 180x105 | 70x6 | 44 | 12,50 | 3.80 |
| | MA-370703K | Maschio καμπυλωτό 48003405 | 190x90 | 70x6 | 44 | 12,50 | 3.80 |
|  | MA-360632K | Maschio καμπυλωτό | 190x90 | 60x6 | 44 | 12.5 | 3.35 |
|  | MA-370703 | Macshio | 180x105 | 70x6 | 44 | 12.5 | 3.80 |
|  | MA-370703K | Maschio καμπυλωτό | 190x90 | 70x6 | 44 | 12.5 | 3.80 |



| | | | | | | | |
|---|------------|--|---------|------|----|-------|------|
|  | MA-360660 | Goldoni 150 | 155x110 | 60x6 | 42 | 10.5 | 3.60 |
|  | MA-360645 | Bertolini γωνιακό | 160x100 | 60x6 | 42 | 12.5 | 3.50 |
|  | MA-360644K | Bertolini καμπυλωτό | 180x80 | 60x6 | 42 | 12.5 | 3.50 |
|  | MA-360646 | Graecus | 175x85 | 60x6 | 42 | 12.5 | 3.50 |
|  | MA-360635 | Vega Τουρκία | 135x100 | 60x6 | 34 | 12,5 | 3,40 |
| | MA-360624 | Τουρκίας | 135x100 | 60x6 | 36 | 13 | 2.90 |
|  | MA-360629 | Dondi T. DCLS Τσαλαπατάρα T.SO/51, Batalini (MA-157) | 190x80 | 60X6 | 40 | 12,5 | 3.40 |
|  | MA-360633 | Ferrari ET | 185x95 | 60x6 | 47 | 12.5 | 2.50 |
|  | MA-360638 | Celli | 190x95 | 60x6 | 45 | 12.50 | 3.40 |
|  | MA-360663 | Τσαλαπατάρα T.R.P (ex MA-158). | 170X80 | 60X6 | 65 | 12,5 | 2.80 |
|  | MA-360628 | Τσαλαπατάρα Ιταλίας | 220x80 | 60x6 | 65 | 13.5 | 3.35 |
|  | MA-375619 | Κουτσικου αμπελουργική Καμπυλωτο | | 75x6 | 65 | 13.5 | 3.70 |



| | | | | | | | |
|---|-----------|--|--------|------|----|------|------|
|  | MA-375620 | Κουτσικου αμπελουργική Furia (ex MA-160) | 190x95 | 75x6 | 65 | 13,5 | 3.95 |
|---|-----------|--|--------|------|----|------|------|

ΕΛΛΗΝΙΚΑ ΦΡΕΖΟΜΑΧΑΙΡΑ, ΜΑΧΑΙΡΙΑ ΜΟΤΟΣΚΑΠΤΙΚΩΝ

| | ΚΩΔ | ΠΕΡΙΓΡΑΦΗ | ΛΧΗ | ΛΑΜΑΣ | Κ-Κ mm | ΤΡΥΠΑ | ΤΙΜΗ |
|---|---------------------|--|------------------|--------------|----------|--------------|--------------|
|  | MA-375650 | Agria 1900 (ex MA-161) | 190x100 | 80X6 | 3 Τρύπες | 10,5 | 3,00 |
|  | MA-3-1007 MA-164 | Agria 2500 Agria 2400 | 140x55 130x70 | 50X5 50x5 | 37 37 | 10,5 10,5 | 2.80 1.90 |
|  | MA-360636 | Κωνσταντινίδης Ferrari 74/75 (ex MA-166) | 260x100 | 60X6 60X6 | 90 90 | 11,5 12,5 | 3,70 |
|  | MA-360637 | Celli αμπελουργική | 150x100 | 60X6 | 45 | 12,5 | 2.90 |

| | | | | | | | |
|---|-----------|------------------------|---------|------|-----|------|------|
|  | MA-360701 | Bertolini ET | 180x105 | 60x7 | 42 | 13 | 3.85 |
|  | MA-360634 | Coltoni 28 (ex MA-170) | 250x100 | 60X6 | 100 | 10,5 | 2.50 |

| | | | | | | | |
|---|-----------|----------------------------|---------|------|----|-------|------|
|  | MA-370655 | Coltoni 27/28/40 Καμπυλωτό | 190x115 | 70X6 | 54 | 12,5 | 2.00 |
|  | MA-173 | Goldoni γωνιακό | 160x105 | 70x6 | 44 | 12.50 | 4.40 |

| | | | | | | | |
|---|-----------|---------------------|---------|------|----|------|------|
|  | MA-173K | Goldoni Καμπυλωτό | 180x100 | 70x6 | 44 | 12.5 | 4.40 |
| | MA-370656 | Goldoni μακρυ | 195x135 | 70x6 | 54 | 12.5 | 3.00 |
|  | MA-370621 | Αρμάθα Αμπελουργική | 175X110 | 70x6 | 36 | 13 | 3.90 |
|  | MA-370622 | Krone (ex 236001) | | 70x6 | 35 | 14.5 | 3.90 |

ΕΛΛΗΝΙΚΑ ΦΡΕΖΟΜΑΧΑΙΡΑ, ΜΑΧΑΙΡΙΑ ΜΟΤΟΣΚΑΠΤΙΚΩΝ



| | ΚΩΔ | ΠΕΡΙΓΡΑΦΗ | ΛΧΗ | ΛΑΜΑ | ΚΚ | ΤΡΥΠΑ | ΤΙΜΗ |
|---|-----------|---|-------------------|--------------|----------|--------------|------|
|  | MA-380722 | Rotavator ΒΤ Κωνσταντινίδη ΒΤ Terra Γωνιακό, Γεμκα, Πάτης (ex MA-178) | 180x125 | 80X7 | 57 | 13,5 | 3.75 |
|  | MA-380748 | Rotavator ΒΤ Στρογγυλό (ex MA-179) | 200x125 | 80X7 | 57 | 13,5 | 3.75 |
|  | MA-380623 | Rotavator Ε.Τ., Κωνσταντινίδη Ε.Τ., Terra Ε.Τ. Γωνιακό (ex MA-182) | 180x125 | 80X6 | 57 | 11,5 | 3.75 |
|  | MA-380624 | Rotavator Ε.Τ. Terra Ε.Τ. Στρογγυλό | 200x120 180x90 | 80X6 80X6 | 57 57 | 11,5 11.5 | 3.50 |
|  | MA-380749 | Celli Β.Τ. Maschio NCCS2B Nardi Τσαλαπατάρα ΚΛ Γωνιακό (ex MA-186) | 180x125 | 80X7 | 56 | 14,5 | 3.75 |
|  | MA-380750 | Celli Β.Τ. Terranova Β.Τ. Στρογγυλό Ma-187 | 190x135 | 80X7 | 56 | 14,5 | 3.75 |

| | | | | | | | |
|---|------------|--|---------|--------------|----|-------|------|
|  | MA-191 | Τσαλαπαταρα κοντό | 155x130 | 80x7 | 56 | 14.50 | 2.60 |
|  | MA-380727 | Maschio U γωνιακό | | 80X7 80X7 | 48 | 14,5 | 3.90 |
|  | MA-380727K | Maschio U καμπυλωτό | | 80x7 | 48 | 14.5 | 3.90 |
|  | MA-380751 | Celli μακρύ | 195x130 | 80x7 | 57 | 14.5 | 4.20 |
|  | MA-380861 | Terranova καμπυλωτό | 240x130 | 80x7 | 57 | 14.4 | 4.60 |
|  | MA-380862 | Maschio B Terranova Γωνιακό | 225x130 | 80X7 | 57 | 14,5 | 4.60 |
|  | MA-380757 | Maletti T.B. AB2, (MA-188) Muratori MPR | 185x110 | 80X7 | 46 | 14,5 | 4.30 |
|  | MA-375756 | Dondi T.F. Breviglieri T.B. 1 MA-189 | 190x110 | 75x7 | 40 | 13,5 | 3.80 |

ΕΛΛΗΝΙΚΑ ΦΡΕΖΟΜΑΧΑΙΡΑ, ΜΑΧΑΙΡΙΑ ΜΟΤΟΣΚΑΠΤΙΚΩΝ

| | ΚΩΔ | ΠΕΡΙΓΡΑΦΗ | LXH | ΛΑΜΑ | Κ-Κ mm | ΤΡΥΠΑ | ΤΙΜΗ |
|---|-----------|----------------------------------|---------|------|----------|-------|------|
|  | MA-380754 | Carraro T. Fori 3 9ex MA-192) | 195x120 | 80X7 | 3 Τρύπες | 13,5 | 4.20 |

| | | | | | | | |
|---|----------------------|--|----------------|--------------|------------------------|--------------|----------------------------|
|  | MA-380109 | Rotavator KU 9862, Κωνσταντινίδη Υ.Β. MA-193 | 190x130 | 80X8-9 | 50 | 16,5 | 5.00 |
|  | MA-194L MA-380725 | Κωνσταντινίδη Καταστροφέα (ex MA-194) | 180x0 180X0 | 80X7 80X7 | 45 45 | 13,5 14,5 | 1.73 3.00 |
|  | MA-380746 | Eberhardt) | 175X120 | 80x7 | 45 | 13.50 | 4.25 |
|  | MA-380747 | Eberhardt καμπυλωτό | 185x100 | 80x7 | 45 | 13.50 | 4.25 |
|  | MA-370701 | Bertolini, Muratori 180 | 180x125 | 70X7 | 46 | 13 | 4.30 |
|  | MA-375737 | Muratori καμπυλ | 190x125 | 75x7 | 46 | 13 | 3.70 |
|  | MA-380729 | SICMA | 180x120 | 80X7 | 50 | 14.5 | 4.00 |
|  | MA-380762 | SICMA, Βουλγαρίας | 180x120 | 80X7 | 50 | 13.5 | 4.10 |
|  | MA-390802 | KUHN (ex MA-200) | 180x140 | 90x8 | 57 | 16.5 | 5.50 |

| | | | | | | | |
|---|------------|-----------------------------------|---------|-------|----|------|------|
|  | MA-390802K | ΚΥΗΝ (ex MA-200) καμπυλωτό | 185x135 | 90x8 | 57 | 16.5 | 5,50 |
|  | MA-310580 | Krone, Alpego Kuhn (ex MA-500) | 190x130 | 110x8 | 75 | 16 | 6.00 |

ΑΤΣΑΛΟΒΙΔΕΣ ΓΙΑ ΦΡΕΖΟΜΑΧΑΙΡΑ,

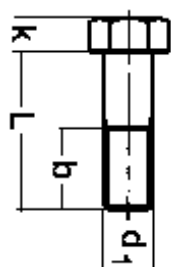

| ΚΩΔΙΚΟΙ | ΠΕΡΙΓΡΑΦΗ | ΔΙΑΣΤΑΣΕΙΣ d1XL | Βήμα mm Σπειρώματος | ΤΙΜΗ |
|---------------|------------------------------------|--------------------|------------------------|-------------|
| BD-0802588 | Βίδα (Μπουλόνι, Παξιμάδι, Γκρόβερ) | M8x25 | 1,25 | 0,11 |
| BD-1003088 | Βίδα (Μπουλόνι, Παξιμάδι, Γκρόβερ) | M10x30 | 1.5 | 0,21 |
| BD-10030881MM | Βίδα (Μπουλόνι, Παξιμάδι, Γκρόβερ) | M10x30 | 1.00 | 0,29 |
| BD-11114 | Βίδα (Μπουλόνι, Παξιμάδι, Γκρόβερ) | 7/16' | 20/inch | 0,35 |
| ΒΔ-1203588125 | Βίδα (Μπουλόνι, Παξιμάδι, Γκρόβερ) | M12X35 | 1.25 | 0,40 |
| BD-213 | Βίδα (Μπουλόνι, Παξιμάδι, Γκρόβερ) | 1/2' | 20/inch | 0,44 |
| BD-1404088 | Βίδα (Μπουλόνι, Παξιμάδι, Γκρόβερ) | M14X40 | 1.50 | 0,53 |
| BD-1404010915 | Βίδα (Μπουλόνι, Παξιμάδι, Γκρόβερ) | M14X40 | 1,50 | 0,75 |
| BD-14040109HG | Βίδα (Μπουλόνι, Παξιμάδι, Γκρόβερ) | M14X40 | 1.50 | 0,75 |
| BD-1604588 | Βίδα (Μπουλόνι, Παξιμάδι, Γκρόβερ) | M16x45 | 1.5 | 0.86 |

ΕΝΟΤΗΤΑ 2η

| | |
|--|----------------|
| ΑΞΟΝΕΣ ΑΝΤΑΛΛΑΚΤΙΚΑ ΡΤΟ ΓΚΡΟΥΠ | Σελίδες 83-93 |
| ΑΝΤΑΛΛΑΚΤΙΚΑ ΠΝΕΥΜΑΤΙΚΩΝ ΣΠΑΡΤΙΚΩΝ | Σελίδες 94-100 |
| ΑΝΤΑΛΛΑΚΤΙΚΑ ΣΙΤΟΣΠΑΡΤΙΚΩΝ | Σελίδες 71-72 |
| ΥΔΡΑΥΛΙΚΑ ΡΑΝΤΑΡ-ΑΝΤΑΛΛΑΚΤΙΚΑ | Σελίδα 73 |
| ΕΞΑΡΤΗΜΑΤΑ 3 ΣΗΜΕΙΩΝ ΤΡΑΚΤΕΡ | Σελίδες 74-87 |
| ΑΝΤΑΛΛΑΚΤΙΚΑ ΨΕΚΑΣΤΙΚΟΥ | Σελίδα 88-89 |
| ΑΝΤΑΛΛΑΚΤΙΚΑ ΚΑΝΟΝΙΩΝ ΚΑΡΟΥΛΙΟΥ | Σελίδες 90-101 |
| ΑΝΤΑΛΛΑΚΤΙΚΑ ΧΟΡΤΟΚΟΠΤΙΚΩΝ-ΕΛΙΚΟΠΤΕΡΩΝ | Σελίδα 102-109 |
| ΒΙΔΕΣ ΕΞΑΓΩΝΕΣ-ΚΑΡΕ... | Σελίδα 110 |



Καρδανικοί Άξονες Περαστοί Με και Χωρίς Κάλυμμα

| Κωδικός | Σταυρός | Μορφή Σωλήνα | Hρ | Μήκος Σταυρός-Σταυρός | Μήκος Ακρη-Ακρη | Χωρίς Κάλυμμα (B) | | Με Κάλυμμα (A) |
|---------------|---------------------------------|--------------|-----|-----------------------|-----------------|---------------------|--------------|----------------|
| | | | | | | Τιμή | | |
| T1046-11A11B | No 1 22X54 | Τρίγωνη | 10 | 460 | 650 | 36.00 | | |
| T1046-A21A21B | | Τρίγωνη | 10 | 460 | 650 | 57.00 (Σιλό) | | |
| T1061-11A11B | | Τρίγωνη | 10 | 610 | 800 | 45.00 | 54.00 | |
| T1080-11A11B | | Τρίγωνη | 10 | 860 | 1050 | 45.00 | | |
| T1080 | No 1 | Κάλυμμα | | 800 | 1000 | | | 15,50 |
| T2061-11A11B | No 2 23,8X61,3 | Τρίγωνη | 21 | 610 | 800 | 52.00 | | |
| T2086-11A11B | | Τρίγωνη | 21 | 860 | 1050 | 58.00 | 62.00 | |
| T4046-11A11B | No 4 27,4X74,6 | Τρίγωνη | 35 | 460 | 650 | 60,00 | | |
| T4061-11A11B | | Τρίγωνη | 35 | 610 | 800 | 62.00 | | |
| T4086-11A11B | | Τρίγωνη | 35 | 860 | 1050 | 63.00 | | |
| T4101-11A11B | | Τρίγωνη | 35 | 1010 | 1200 | 71.00 | | |
| T4080 | No 4 | Κάλυμμα | | 800 | 1000 | | | 16,50 |
| T5046-11A11B | No 5 30.2x80 | Τρίγωνη | 45 | 460 | 650 | 65.00 | | |
| T5061-11A11B | | Τρίγωνη | 45 | 610 | 800 | 68.00 | | |
| T5086-11A11B | | Τρίγωνη | 45 | 860 | 1070 | 74.00 | | |
| T5101-11A11B | | Τρίγωνη | 45 | 1010 | 1200 | 88,00 | | |
| T6046-11A11B | No 6 30,2X92 | Τρίγωνη | 50 | 460 | 650 | 79,00 | | |
| T6061-11A11B | | Τρίγωνη | 50 | 610 | 800 | 80.00 | | |
| T6086-11A11B | | Τρίγωνη | 50 | 860 | 1050 | 88.00 | | |
| T6101-11A11B | | Τρίγωνη | 50 | 1010 | 1200 | 95.00 | | |
| T6151-11A11B | | Τρίγωνη | 50 | 1510 | 1700 | 110.00 | | |
| T6101 | No 6 | Κάλυμμα | | 1000 in 56 ex68 | 1200 | | | 23.00 |
| T36071-11A11A | 36x89 | Αστέρι | 90 | 710 | 900 | | | 140.00 |
| T36101-11A11A | 36X89 | Αστέρι | 90 | 1010 | 1200 | | | 158.00 |
| T36101 | No 8 | Κάλυμμα | | | | | | 30.00 |
| T42071-11A11A | No 10 | Αστέρι | 110 | 710 | 900 | | | 200.00 |

Δίχαλα Αξόνων με Καρέ

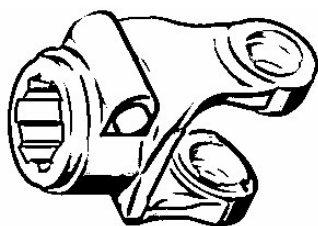

| Κωδικός | Σταυρός | Διάμετρος Καρέ | Τιμή |
|--------------|------------|-----------------------------|--------|
| 9101-12A11 | 22X54 | 13/8" Z6 D35 | 9,80 |
| 9101-0507D | 22x54 | 13/8" Z21 D35 | 15.60 |
| 9101-12A21 | 22X54 | Z6 25mm Σιλό | 13,00 |
| 9102-12A11 | 23,8X61,3 | 13/8" Z6 D35 | 13.50 |
| 9102-12A14 | 23,8X61,3 | 13/8" Z21 D35 (John Deere) | 18,00 |
| 9102-12A13 | 23,8X61,3 | 32x38 D8 Belarus | 15,20 |
| 9104-12A11 | 27x74,6 | 13/8" Z6 D35 | 12.00 |
| 9104-12A14 | 27x74,6 | 13/8" Z21 D35 (John Deere) | 18.50 |
| 9104-12A13 | 27x74,6 | 32x38 D8 Belarus | 17.50 |
| 9105-12A11 | 30,2x80 | 13/8" Z6 D35 | 15.00 |
| 9105-12A14 | 30.2x80 | 13/8" Z21 D35 (John Deere) | 22.50 |
| 9105-12A13 | 30.2x80 | 32x38 D8 Belarus | 23.00 |
| 9106-12A11 | 30,2X92 | 13/8" Z6 D35 | 15.00 |
| 9106-12B13 | 30,2X92 | 1 3/4" Z6 D45mm με βίδα | 30.00 |
| 9106-12B15 | 30,2X92 | 1 3/4" Z20 D45 | 23.00 |
| 9106-12A14 | 30,2X92 | 13/8" Z21 D35 (John Deere) | 24.00 |
| 9106-12A13 | 30,2X92 | 32x38 D8 Belarus | 23.40 |
| 9132-12A11 | 32x76 | 13/8" Z6 D35 | 17.60 |
| 9132-0507D | 32x76 | 13/8" Z21 D35 | 29.00 |
| 9107-12A11 | 30,2x106,5 | 13/8" Z6 D35 με ασφάλεια | 20.00 |
| 9107-0503B | 30,2x106,5 | 13/8" Z6 D35 με βίδα | 19,00 |
| 9107N-12A11 | 35x94 | 13/8" Z6 D35 | 22.00 |
| 9107N-0507D | 35x94 | 13/8" Z21 D35 (John Deere) | 27.00 |
| 9108-12A11 | 35x106,5 | 13/8" Z6 D35 με ασφάλεια | 25.00 |
| 9108-12B12 | 35x106,5 | 1 3/4" Z6 D45mm με ασφάλεια | 27.50 |
| 9108-0507D | 35x106,5 | 13/8" Z21 | 27,00 |
| 9108-12B15 | 35x106,5 | 1 3/4" Z20 D45 με βίδα | 27.50 |
| 9136-12A11 | 36x89 | 13/8" Z6 με ασφάλεια | 32,00 |
| 9136-0507C | 36x89 | 1 3/4" Z6 με ασφάλεια | 41,00 |
| 9136-0507D | 36x89 | 13/8" Z21 | 65.00 |
| 9136-0507E | 36x89 | 1 3/4" Z20 με ασφάλεια | 44.00 |
| 9110-105.07B | 41x118 | 13/8" Z6 με ασφάλεια | 50.00 |
| 9110-105.07C | 41x118 | 1 3/4" Z6 με ασφάλεια | 58.00 |
| 9142-12A11 | 42x108 | 1 3/8 Z6 | 70.00 |
| 9142-0511C | 42x108 | 1 3/4 Z6 | 80.00 |
| 9142-0511E | 42x108 | 1 3/4 Z20 | 80.00 |
| W-1320801 | 42x104 | 1 3/8 Z6 Benzi | 335.00 |
| W-1320803 | 42x104 | 1 3/4 Z6 Walterscheid | 395.00 |
| W-362436 | 42x104 | 1 3/4 Z20 Walterscheid | 337.00 |

Εσωτερικού & Εξωτερικού 3-γωνου Σωλήνα



| Σταυρός | Εσωτερικού Σωλήνα | | Εξωτερικού Σωλήνα | |
|------------|-------------------|-------|-------------------|-------|
| | Κωδικός | Τιμή | Κωδικός | Τιμή |
| 22X54 | 9101-15K32 | 9.50 | 9101-15K33 | 12.00 |
| 23,8X61,3 | 9102-15K15 | 12.00 | 9102-15K16 | 13.00 |
| 27x74,6 | 9104-15K20 | 12.00 | 9104-15K21 | 12.50 |
| 30.2x80 | 9105-15K20 | 19.00 | 9105-15K21 | 17.50 |
| 32x76 | 9132-15k20 | 23.00 | 9132-15K21 | 24.00 |
| 30,2X92 | 9106-15K24 | 17.00 | 9106-15K25 | 18.50 |
| 30,2X106,5 | 9107-15K28 | 23.30 | 9107-15K29 | 23.30 |
| 35x94 | 917N-15K28 | 23.30 | 917N-15K29 | 23.30 |
| 35x106,5 | 9108-15K29/44.5 | 25.00 | | |
| 35X106,5 | 9108-15K30/54 | 23,50 | 9108-15K31/62,7 | 28,00 |

Σταυροί Καρδανικών Αξόνων (2)

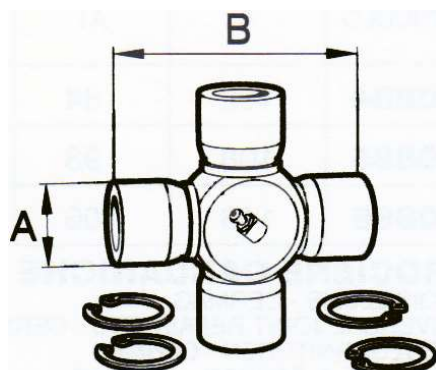

| Κωδικός | Σταυρός | Τιμή |
|------------|--------------|--------|
| 9101-16117 | 22x54 | 6.50 |
| 9102-16111 | 23,8X61,3 | 7.40 |
| 9103-16111 | 27x70 | 8.60 |
| 9104-16112 | 27x74,6 | 8.80 |
| 9105-16113 | 30,2x80 | 11.00 |
| 9106-16113 | 30,2x92 | 11.40 |
| 9132-16118 | 32x76 | 13.00 |
| 9107-16118 | 30,2x106,5 | 12.30 |
| 917N-16118 | 35x94 | 14.20 |
| 9136-16118 | 36x89 | 16.60 |
| 9108-16118 | 35x106,5 | 16.50 |
| 9142-16118 | 42x108 | 28.00 |
| W-1121146 | 42x104 Benzi | 120.00 |

Τρίγωνοι Σωλήνες Αξόνων

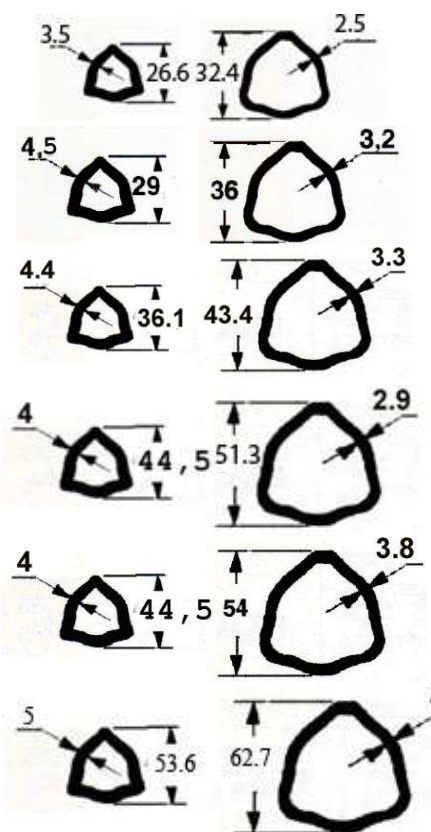

| Σταυρός Προσάρτησης | Εσωτερικός Σωλήνας | | Εξωτερικός Σωλήνας | |
|---------------------|-------------------------|---------|------------------------|---------|
| | Κωδικός Διαστάσεις | Τιμή | Κωδικός Διαστάσεις | Τιμή |
| No1/22x54 | 9101-17118 26.6x3.5 | 9.30/m | 9101-17119 32.4x2.5 | 10.00/m |
| No2 /23,8X61,3 | 9102-17118 29x4,5 | 12.00/m | 9102-17119 36x3,2 | 12.40/m |
| No4 /27x74,6 | 9104-17120 36,5x5 | 17.00/m | 9104-17121 43,5x3,4 | 17.80/m |
| No5 /30,2x80 | 9106-17122 44,5x4 | 21.60/m | 9105-17123 51x3 | 18.00/m |
| No6/30,2X92 | 9107-17122 44.7x5.50 | 25.00/m | 9106-17125 54x3.8 | 21.00/m |
| No 8 35x106.5 | 9108-17122 54x5.5 mm | 27.00/m | 9108-17125 62.7mm | 27.00/m |

ΚΟΜΠΛΕΡ ΤΖΟΥΝΤΟ ΣΩΛΗΝΑ

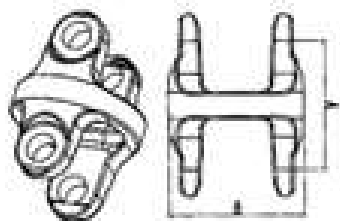

| | | | | |
|---------|-----------|--|--|--|
| 2-23-01 | 23,8X61,3 | | | |
| 5-23-01 | 30.2x80 | | | |
| 6-23-01 | 30,2X92 | | | |

ΡΟΛΙΠ

| Κωδικός | Περιγραφή | Τιμή Aksan | Τιμή Κίνας |
|-------------|---|------------|------------|
| 803102-038 | SDM Δεξ. Μονό Θ 13/8'x A 13/8' RAS1 | | 38.00 |
| 803138-038 | SDM Δεξ.. 2-ιπλό Θηλ 13/8'x Αρς 13/8' RAS2 | | 46.00 |
| 803101-321 | Δεξιό Θηλ 13/8'x Δίχ. 22x54 | | 42.00 |
| 803102-321 | Δεξιό Θηλ 13/8'x Δίχ. 23.8x61.3 | | 36.00 |
| 803104-321 | Δεξιό Θηλ 13/8'x δίχ. 27,4x74,6 | 67,00 | 44.00 |
| 803105-321 | Δεξιό Διπλό Θηλ 13/8' / 30,2x80 | | 47.00 |
| 803132-321 | Δεξιό Διπλό Θηλ 13/8' / 32 x 76 | | 64.00 |
| 803-32RA2D | Δεξιό Θηλ 13/8' Z21 / 32 x 76 | | 90.00 |
| 803106-321 | Δεξιό Διπλό Θηλ 13/8' / 30,2 x 92 | | 62.00 |
| 803107N-321 | Δεξιό Διπλό Θηλ 13/8' / 35 x 94 | | 64.00 |
| 803136-321 | Δεξιό Διπλό Θηλ 13/8' / 36x89 | | 67.00 |
| 803108-321 | Δεξιό Διπλό Θηλ 13/8' / 35X106.5 | | 112.00 |
| 803-36RC2.C | Δεξιό Διπλό Θηλ 13/4' Z6 /36x89 | | 112.00 |
| 803-36LC2.C | Αριστερό Διπλό Θηλ 13/4' Z6 /36x89 | | 117.00 |
| 803204-312 | Αριστερό Διπλό Θηλ 13/8'x 27,4x74,6 | 73,00 | |
| 803206-312K | Αριστερό Διπλό Θηλ 13/8'x 30,2 x 92 | | 88.00 |
| 803306-1313 | Ρολίπ ομοκίνητικού 32x76 | | 120.00 |
| W-1152164 | Ημικυκλικές ασφάλειες 72x6x3mm ρολίπ 32x76 Walterscheid | | 90.00 |
| W-1348132 | Έλασμα 36x5 Walterscheid | | 7.00 |
| W-1348133 | Κλειδί πλακάκι 13x7x36mm διχ διάτμησης βίδας | | 10.50 |
| W-1650618 | Δαχτυλίδι 35x39x35 cam clutch K64-22 1128519 (1364622) | | 42.00 |
| W-1127120 | Πίρος Φ35 H=48 cam clutch | | 100.00 |

ΣΥΜΠΛΕΚΤΕΣ-ΚΑΣΤΑΝΙΕΣ

| Κωδικός | Περιγραφή | Σταυρός | Aksan | Κίνας |
|-------------|------------------------------------|-----------|-------|-------|
| 804-SA1 | Καστάνια Νο 1 | 22x54 | | 38.00 |
| 804102-414 | Καστάνια Νο 2 (300Nm/540rpm) 21 hp | 23,8x61,3 | 54.50 | 38.00 |
| 804102-415 | Καστάνια Νο 2 | 23,8x61,3 | 67.80 | 53.00 |
| 804204-418K | Καστάνια Νο 4 | 27,4x74,6 | 70,00 | 45.00 |
| 804205-418K | Καστάνια Νο 5 | 30.2x80 | | 58.00 |
| 804206-418 | Καστάνια Νο 6 | 30,2X92 | | 70,00 |
| 804232-418K | Καστάνια (600Nm/540rpm) | 32x76 | | 70.00 |
| 804-SAS2 | Καστάνια Θ 13/8'x A13/8 L=175mm | 20 hp | | 52.00 |
| 804-SAS3 | Καστάνια Θ 13/8'x A13/8 L=200mm | 30hp | | 60.00 |
| 804-SAS4 | Καστάνια Θ 13/8'x A13/8' L=220mm | 40hp | | 69.00 |
| 804406-1436 | Καστάνια ομοκίνητικού | 32x76 | 155 | |

ΣΥΜΠΛΕΚΤΗΣ ΜΕ ΒΙΔΑ

| Κωδικός | Περιγραφή | hp | Σταυρ | Τιμή Κίνας |
|-------------|--------------------------------|----|----------|------------|
| 802404-211K | Συμπλεκτής+βίδα καρέ 13/8 Z6 | 30 | 27x74 | 38.50 |
| 9B32SB-B | Συμπλεκτής+βίδα καρέ 13/8 Z6 | | 32x76 | 52.00 |
| 9B5SB-B | Συμπλεκτής+βίδα καρέ 13/8 Z6 | 40 | 30.2x80 | 39.00 |
| 9B6SB-B | Συμπλεκτής+βίδα καρέ 13/8 Z6 | 45 | 30.2x92 | 48.00 |
| 9B7NSB-C | Συμπλεκτής+βίδα καρέ 13/4' Z6 | 65 | 35x94 | 80.00 |
| 9B8SB-C | Συμπλεκτής+βίδα καρέ 13/4' Z6 | 65 | 35x106.5 | 64.00 |
| 9B8SB-B | Συμπλεκτής+βίδα καρέ 13/8' Z6 | 65 | 35x106.5 | 64.00 |
| 9B8SB-D | Συμπλ.+βίδα καρέ 13/8' Z21 | 65 | 35x106.5 | 64,00 |
| 9B8SB-E | Συμπλεκτ.+βίδα καρέ 13/4' Z6 | 65 | 35x106.5 | 75,00 |
| 9B36SB-C | Συμπλεκτ.+ βίδα καρέ 13/4' Z6 | 65 | 36x89 | 67,00 |
| 9B36SB-E | Συμπλεκτ.+ βίδα καρέ 13/4' Z20 | 65 | 36x89 | 74.00 |
| 9B42SB-C | Συμπλεκτ.+ βίδα καρέ 13/4' Z6 | 90 | 42x108 | 120 |
| 9B42SB-E | Συμπλ..+ βίδα καρέ 13/4' Z20 | 90 | 42x108 | 120 |

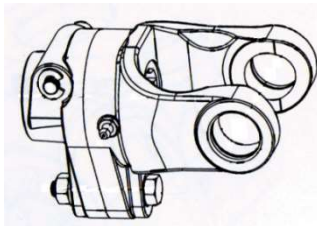

ΣΥΜΠΛΕΚΤΕΣ ΜΕ ΘΕΡΜΟΥΙΤ

| Κωδικός | Περιγραφή | Διάμετρος | Τιμή |
|-------------|--------------------------------------|-----------|--------|
| 805104-514 | 2-πλού θερμούιτ 27x74,6 x 1 3/8' 6T | 180 | 80,00 |
| 805105-514K | 2-πλού θερμούιτ 30,2x80 x 1 3/8' 6T | 180 | 80.00 |
| 805106-514K | 2-πλού θερμούιτ 30,2x92 x 13/8' Z6 | 180 | 80.00 |
| 805106-526K | 2-πλού θερμούιτ 30,2x92 x 13/8' Z6 | 200 | 92.00 |
| 805132-514K | 2-πλού θερμούιτ 32x76 x 1 3/8' 6T | 180 | 80.00 |
| 80517N-526 | 2-πλού θερμούιτ 35x94 x 1 3/8' 6T | 200 | 94.00 |
| 805208-517 | 2-πλού θερμούιτ 35x106 x 1 3/8' 6T | 200 | 115.00 |
| 805138-038 | BSM 2-πλού θερμούιτ θηλ-Αρς 13/8' 6T | 200 | 60.00 |
| 805408-526 | 4-πλού θερμούιτ 35x106 13/8' 6T | 200 | 130,00 |
| 805408-528 | 4-πλού θερμούιτ 35x106 13/4' 6T | 200 | 130.00 |
| 80547N-526 | 4-πλού θερμούιτ 35x94 13/8' 6T | 200 | 130.00 |
| 805436-528 | 4-πλού θερμούιτ 36x89 13/4' 6T | 200 | 130.00 |



ΑΝΤΑΛΛΑΚΤΙΚΑ ΣΥΜΠΛΕΚΤΗ

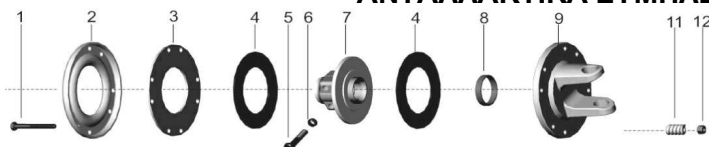

| No | Κωδικός | Περιγραφή | Europe | Κίνας |
|--------------------|---------------|---|---------------|---------------|
| ^{1/11/12} | 9805-09126 | Kit 8 βίδες 10x85 DIN931 + ελατήρια | | 22.00 |
| 2 | 9805-02105 | Κέλυφος | | 11,50 |
| 3 | 9805-02127 | Πλάκα τριβής 8 τρύπες | | 8,30 |
| 4 | 9805-11113 | Θερμουίτ 85x140 | | 3.30 |
| 4 | 9805-11114 | Θερμουίτ 97x160 | | 4.20 |
| 4 | 9805-12068 | Θερμουίτ 120x68.5x3 Comer | 18.60 | |
| 4 | 9805-11115 | Θερμουίτ 87x151.5mm Italy | 9.50 | |
| 4 | 9805-48507 | Θερμουίτ 153x91x3mm Benzi, Walterscheid F032/S 1168556 | 14.00 | |
| | W-1168556 | Θερμουίτ 150x90x3.2 walterscheid | 18.60 | |
| 4 | W-1177009 | Θερμουίτ 157x100x3 walterscheid K96 | 58.00 | |
| | 9805-15487 | Θερμουίτ 154x87x3.2 | 26.50 | |
| 4 | 9805-15391 | Θερμουίτ Φ135x91 Italy | 17.30 | |
| 4 | 9805-13789 | Θερμουίτ 89x137 Italy | 9.50 | |
| 4 | 9805-11116 | Θερμουίτ 87x154 | | |
| 7 | 9805-06136 | Κόμπλερ 140mm 13/8' D6 +2 βίδες για συμπλέκτη BS1 | | 38.00 |
| 7 | 9805-06137 | Κόμπλερ 140mm 13/8' D6 + ασφάλεια για συμπλέκτη BS1 | 28,00 | |
| 7 | 9805-06142 | Κόμπλερ 140mm 13/8' D6 (+ εξάγ. προεξοχή) +2 βίδες για BS1 | 35,00 | |
| 7 | 9805-06138 | Κόμπλερ 140mm 13/4' (45mm) D6 +2 βίδες για συμπλέκτη BS1 | 32.00 | |
| | 9805-FFV1.5D | Κόμπλερ 140 mm 13/8' Z21 (+εξάγ. Προεξοχή) +2 βίδες για BS2 | | 40.00 |
| 7 | 9805-06139 | Κόμπλερ 160mm 13/8' D6 + 2 βίδες για συμπλέκτη BS2 | | 38,00 |
| 7 | 9805-06145 | Κόμπλερ 160 mm 13/8' D6 (+ εξάγ. προεξοχή) +2 βίδες για BS2 | 38,00 | 29,50 |
| | 9805-8FFV4.5D | Κόμπλερ 160 mm 13/8' Z21 (+εξάγ. Προεξοχή) +2 βίδες για BS2 | | 42.20 |
| 7 | 9805-06155 | Κόμπλερ 160 mm 13/4' (45mm) Z6 (+εξάγ. προεξοχή) +2 βίδες | | 35,50 |
| 7 | 9805-06157 | Κόμπλερ 160 mm 13/4' (45mm) Z20 (+ εξάγ. προεξοχή) +2 βίδες | | 34,00 |
| 7 | W-1328444 | Κόμπλερ 150mm 13/4' D6 (45mm) +2 βίδες K90/4 walterscheid | 514.00 | |
| 8 | 9805-10112 | Δαχτυλίδι 64x55x12 | 3,00 | |
| 9 | 9804-14G17 | Πλάκα με δίχαλο No 4 27.4X74.6 Διάμετρος 180mm για BS1 | | 28.00 |
| 9 | 9805-14G17 | Πλάκα με δίχαλο No 5 30.2X80 Διάμετρος 180mm για BS1 | | 45,00 |
| 9 | 9832-14G17 | Πλάκα με δίχαλο 32x76 Διάμετρος 180mm για BS1 | | 54.00 |
| 9 | 9806-14G17 | Πλάκα με δίχαλο No 6 30,2x92 Διάμετρος 180mm για BS1 | | 43.00 |
| 9 | 9806-14G18 | Πλάκα με δίχαλο No 6 30,2x92 Διάμετρος 200mm για BS2 | 54.00 | 54.00 |
| 9 | 9807-14G18 | Πλάκα με δίχαλο No 7 30,2x106,5 Διάμετρος 200mm για BS2 | | 54.00 |
| 9 | 987N-14G18 | Πλάκα με δίχαλο 35x94 Διάμετρος 200mm για BS2 | | 51.00 |
| 9 | 9808-14G18 | Πλάκα με δίχαλο No 8 35x106,5 Διάμετρος 200mm για BS4 | | 54.00 |
| 9 | 9836-14G18 | Πλάκα με δίχαλο 36x89 Διάμετρος 200mm για BS4 | | 50,00 |
| 9 | W-317807 | Πλάκα με δίχαλο 36x89 Φ160 FG2500 Walterscheid | | 320,00 |
| 9 | W-1335606 | Πλάκα με δίχαλο 42x104 K90/4 T2600 Walterscheid | | 615.00 |
| 11 | 9805-04-122 | Ελατήριο για συμπλέκτη | 2,50 | 2.70 |

ΑΞΟΝΑΣ Νο6 + ΟΜΟΚΙΝΗΤΙΚΟΣ ΚΛΕΙΣΤΗΣ ΓΩΝΙΑΣ

| Κωδικός | Περιγραφή | Σωλήνα | L | Τιμή |
|-------------|------------|-------------------|------|--------|
| 32101-1112A | Ομοκίνητος | 2-γωνη (max 1.60) | 1200 | 235.00 |

ΟΜΟΚΙΝΗΤΙΚΟΣ ΣΥΝΔΕΣΜΟΣ ΚΛΕΙΣΤΗΣ ΓΩΝΙΑΣ

| Κωδικός | Περιγραφή | Aksan | Κίνας |
|-------------|-------------------------|--------|--------|
| 801704-112 | No 4 2 -γωνης εσ 40mm | | 142.00 |
| 801804-112 | No 4 3-γωνη ες. 36.6mm | | 142.00 |
| 801806-112 | No6 3-γωνη ες. 44mm | 264,00 | 180.00 |
| 801816-112 | No 6 3-γωνη εξ. 54mm | | 180.00 |
| 801706-112K | No6 2-γωνη ες. 49mm | | 180.00 |
| 801716-112 | No6 2-γωνη εξ 58mm | | 180.00 |
| 801836-06ST | 36x89 αστέρι ες.47,4mm | | 230.00 |
| 801836-07ST | 36x89 αστέρι εξωτ..57mm | | 230.00 |

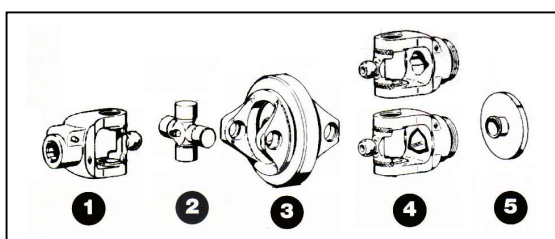
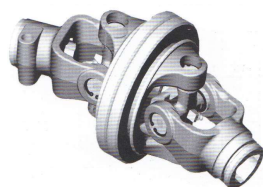

ΕΞΑΡΤΗΜΑΤΑ ΟΜΟΚΙΝΗΤΙΚΟΥ

| No | Κωδικός | Περιγραφή | Τιμή Aksan | Τιμή Κίνας |
|----|------------------------|--|------------|------------|
| | 9104-12C20 | Δίχαλο καρέ 13/8" Z6 με γέφυρα 27.4-74.6 | | 35.00 |
| 1 | 9106-12C26 | Δίχαλο καρέ 13/8" Z6 με γέφυρα 32x76 με πατητή ασφάλεια | | 40.00 |
| 1 | 9132W-0507C | Δίχαλο καρέ 13/4' Z6 με γέφυρα 32x76 με πατητή ασφάλεια | | 48.00 |
| 1 | 9132W-0507D | Δίχαλο καρέ 13/8' Z21 με γέφυρα 32x76 με πατητή ασφάλεια | | 62.00 |
| 1 | 9136-12C26 | Δίχαλο καρέ διεθνές 1 3/8' Z6 με γέφυρα 36x89 στριφτό | | 84.00 |
| 1 | 9136-12C12 | Δίχαλο καρέ διεθνές 1 3/8' Z6 με γέφυρα 36x89 πατητό | | 84.00 |
| 1 | 9136-1050 ^E | Δίχαλο καρέ 1 3/4' Z20 με γέφυρα 36x89 | | 94.00 |
| | 91036-07200 | Ανταλλακτική χειρολαβή + μπίλιες 9106-12C26T | | 12.00 |
| 1 | 9136W-0507C | Δίχαλο καρέ 13/4' Z6 με γέφυρα 36x89 | | 84.00 |
| 2 | 9801-16115 | Σταυρός 27x74,6/24x91 ομοκίνητος Νο4 | | 19.00 |
| 2 | 9801-16119 | Σταυρός 27x94/32x76 ομοκίνητος Νο6 | | 22.00 |
| 2 | 9801-16136 | Σταυρός 36x89/32x106 ομοκίνητος Νο8 | | 24.00 |
| 3 | 9801-07162 | Διπλό δίχαλο (κλωβός) για σταυρούς 24x91 CV Νο4 | | 97.00 |
| 3 | 9801-07163 | Διπλό δίχαλο (κλωβός) για σταυρούς 27x94 CV Νο6 27mm εσοχή | | 115.00 |
| 3 | 9801-07169 | Διπλό δίχαλο (κλωβός) για σταυρούς 30.2x106/36x89 CV | | 138.00 |
| | 9104-15L07 | Δίχαλο 2-γωνου εσωτερ. Σωλ.40mm σταυρός 24x74.6 | | 28.00 |
| 4 | 9104-15H30 | Δίχαλο 3-γωνου εσωτερ.σωλ. 36mm (No4) για 27x74,6 | 50,00 | |
| | 9104-15H06 | Δίχαλο 3-γωνου εξωτερ.σωλ. 44mm (No4) για 27x74,6 | | 34.00 |
| 4 | 9106-15H34 | Δίχαλο 3-γωνου εσωτερ. Σωλ. 44mm σταυρός 32x76 | 54,50 | 34.00 |
| 4 | 9132-15H40 | Δίχαλο 3-γωνου εξωτερ. Σωλ. 51mm σταυρός 32x76 | | 35.00 |
| 4 | 9106-15H41 | Δίχαλο 3-γωνου εξωτερ. Σωλ. 54mm σταυρός 32x76) | 65,00 | |
| 4 | 9106-15L32 | Δίχαλο 2-γωνου εσωτερ. Σωλ.49mm σταυρός 32x76 | | 34.50 |
| 4 | 9106-15L06 | Δίχαλο 2-γωνου εξωτερ. Σωλ. 58mm σταυρός 32x76 | | 36,50 |
| 4 | 9132-15ST47 | Δίχαλο αστεροειδούς εσωτερικού σωλ 47,4. 32x76 | | 54.00 |
| 4 | 9132-15ST57 | Δίχαλο αστεροειδούς εσωτερικού σωλ 56,8. 32x76 | | 54.00 |
| 4 | 9136-15ST47 | Δίχαλο αστεροειδούς σωλ. εσωτερ. 47,4mm για 36x89 | | 75.00 |
| | 9136-15ST57 | Δίχαλο αστεροειδούς σωλ. εξωτερ. 56.8mm για 36x89 | | 75.00 |
| 5 | 9801-04T1 | Εσωτ.φλάντζα + υποδ. κλωβού 27x74 90mm L45mm 22x31 900101 | | 34.00 |
| 5 | 9801-07164 | Εσωτερική φλάντζα κλωβού 27x94 D=98x10mm hole 27 L=45mm | | 17.00 |
| 5 | 9801-02393 | Εσωτερ φλάντζα 32x106 διάμετρος 112mm H 62 Hole 30 D53 | | 24.60 |
| | 9106-17122077 | 3-γωνή σωλήνα 44,5 εσωτερική με φίλμ 0,80m Rilsan | 49.00 | |

ΔΙΓΩΝΗ ΣΩΛΗΝΑ

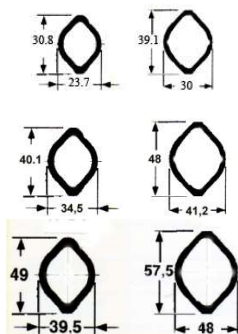

| Κωδικός | Περιγραφή | Τιμή |
|------------|---|---------|
| 9101-4.04L | 2-γωνη εσωτερική σωλήνα 30.8x3.4 mm No1 | 10.00/m |
| 9101-4.03L | 2-γωνη εξωτερική σωλήνα 39.1x2.8 mm No1 | 11.00/m |
| 9104-4.04L | 2-γωνη εσωτερική σωλήνα 40 mm No2,4 | 14.40/m |
| 9104-4.03L | 2-γωνη εξωτερική σωλήνα 48 mm No2,4 | 16.00/m |
| 9106-6.04L | 2-γωνη εσωτερική σωλήνα 49 mm No 6 | 19.00/m |
| 9106-6.03L | 2-γωνη εξωτερική σωλήνα 58 mm No 6 | 19.50/m |

ΔΙΧΑΛΑ 2-ΓΩΝΗΣ ΣΩΛΗΝΑΣ

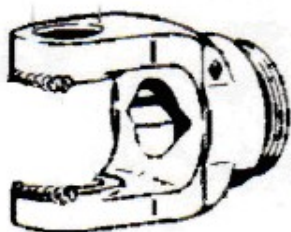

| Κωδικός | Περιγραφή | Τιμή Ιταλίας | Τιμή Κίνας |
|------------|---------------------------------|--------------|------------|
| 9101-4.07L | Δίχαλο 22x54 εσωτερ. 30.8 mm | | 11.70 |
| 9101-4.06L | Δίχαλο 22x54 εξωτερ. 39.1 mm | | 13.6 |
| 9102-4.07L | Δίχαλο 23.8x61.3 εσωτ..40 mm | | 13.50 |
| 9102-4.06L | Δίχαλο 23.8x61.3 εξωτ. 48 mm | | 14.30 |
| 9104-4.07L | Δίχαλο 27.4x74.6 εσωτερ. 40 mm | | 15.40 |
| 9104-4.06L | Δίχαλο 27.4x74.6 εξωτερ. 48 mm | | 16.80 |
| 9132-4.07L | Δίχαλο 32x76 εσωτερ.49 mm | | 23.00 |
| 9132-4.06L | Δίχαλο 32x76 εξωτερ.58 mm | | 27.00 |
| 9-56730 | Δίχαλο 36x89 2γωνης εξωτερ.58mm | 30.00 | |
| 9-56720 | Δίχαλο 36x89 2γωνης εξωτερ.49mm | 30.00 | |

ΑΣΤΕΡΟΕΙΔΗΣ ΣΩΛΗΝΑ

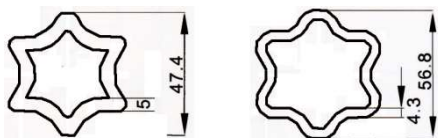

| Κωδικός | Περιγραφή | Τιμή |
|-----------|--|---------|
| 9108-S04 | Αστεροειδής σωλ. εσωτ. συμπαγής 47,4mm | 50,00/m |
| 9108-ST04 | Αστεροειδής σωλήνα εσωτερική 47,4mm | 42,00/m |
| 9108-ST03 | Αστεροειδής σωλήνα εξωτ./εσωτ. 56,8mm | 43,50/m |
| 9110-ST03 | Αστεροειδής σωλήνα εξωτερική 67.5x5 | 55.00/m |

ΔΙΧΑΛΑ ΑΣΤΕΡΟΕΙΔΗ ΣΩΛΗΝΑ



| Κωδικός | Περιγραφή | Τιμή |
|-----------|---|-------|
| 9132-07ST | Δίχαλο 32x76 αστεροειδούς εσωτερ.47,4mm | 22.80 |
| 9132-06ST | Δίχαλο 32x76 αστεροειδούς εξωτερ.56,8mm | 25.30 |
| 9106-07ST | Δίχαλο 30x92 αστεροειδούς εσωτερ. 47,4mm | 24.30 |
| 9106-06ST | Δίχαλο 30x92 αστεροειδούς εξωτερ.56,8mm | 26.50 |
| 9107N-07 | Δίχαλο 35x94 αστεροειδούς εσωτερ. 47,4mm | 26.80 |
| 9107N-06 | Δίχαλο 35x94 αστεροειδούς εξωτερ.56,8mm | 34.50 |
| 9108-07 | Δίχαλο 35x106 αστεροειδούς εσωτερ. 47,4mm | 25,00 |
| 9108-06 | Δίχαλο 35x106 αστεροειδούς εξωτερ.56,8mm | 27,30 |
| 9136-07 | Δίχαλο 36x89 αστεροειδούς εσωτερ.47,4mm | 32.00 |
| 9136-06 | Δίχαλο 36x89 αστεροειδούς εξωτερ.56,8 mm | 35.40 |
| 9-58920 | Δίχαλο 36x89 αστεροειδούς εξωτερ.68mm | 87.00 |
| W-50930 | Δίχαλο 42x104 αστεροειδούς εσ.47 | 87.00 |
| W-50920 | Δίχαλο 42x104 αστεροειδούς εξ.68 | 87,00 |
| 9142-06 | Δίχαλο 42x108 αστεροειδούς εξωτερ.67 mm | 46.00 |
| 9110-07ST | Δίχαλο 41x118 αστεροειδούς εσωτερ.56,8mm | 49,00 |
| 9110-06ST | Δίχαλο 41x118 αστεροειδούς εξωτερ.67,5mm | 47,00 |

ΔΙΧΑΛΑ ΠΟΛΥΣΦΗΝΟΥ ΣΩΛΗΝΑ

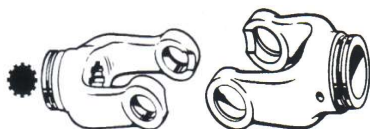

| Κωδικός | Περιγραφή | Τιμή |
|------------|---|--------------|
| 9105-07SP | Δίχαλο 30,2x80 Πολύσφηνου εσωτ. Φ35 Z12 | 23.00 |
| 9106-07SP | Δίχαλο 30,2x92 Πολύσφηνου εσωτ. Φ35 Z12 | 25.00 |
| 9107-07SP | Δίχαλο 30,2x106 Πολύσφηνου εσωτ. Φ40 Z14 | 36.00 |
| 9107N-07SP | Δίχαλο 35x94 Πολύσφηνου εσωτ. Φ40 Z14 | 31.00 |
| 9108-07SP | Δίχαλο 35x106 Πολύσφηνου εσωτ. Φ40 Z14 | 35.50 |
| 9105-06SP | Δίχαλο 30,2x80 θηλ σωλήνας Τρύπα 52mm | 25.60 |
| 9106-06SP | Δίχαλο 30,2x92 θηλ σωλήνας Τρύπα 53mm | 27.50 |
| 9107N-06SP | Δίχαλο 35x94 θηλ σωλήνας Τρύπα 54mm | 31.00 |

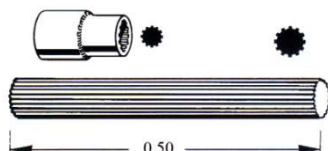

ΠΟΛΥΣΦΗΝΟΣ ΣΩΛΗΝΑΣ/Μούφες

| Κωδικός | Περιγραφή | Τιμή |
|--------------|---|--------------|
| 9106-6SP04 | Πολύσφηνος σωλ. 35mm Z12 -Αρσ L=0,50m | 40.00 |
| 9106-6SP04M | Μουφα θηλ 35mm Z12 L=80mm | 14.00 |
| 9107N-8SP04 | Πολύσφηνος σωλ. 40mm Z14 Αρσ L=0,50m | 60.00 |
| 9107N-6SP04M | Μουφα θηλ 40mm Z14 | 19.00 |
| 9110-10SP04 | Πολύσφηνος σωλ. 44.5 mm Z16 Αρσ L=0,50m | 75.00 |
| 9110-10SP04M | Μουφα θηλ. 44.5 mm Z16 θηλ | 21,40 |

ΑΣΦΑΛΕΙΕΣ ΔΙΧΑΛΟΥ

| | Κωδικός | Περιγραφή | Τιμή |
|--|---------------|----------------------------|-------------|
| | 9-102-09-133 | Walterscheid Eurocardan | 1.40 |
| | 9-102-09-134 | Bondioli Pavesi Eurocardan | 1.20 |
| | 9-102-02-76,5 | Μήκος 76,50mm | 1,30 |
| | 9-102-02-03 | Μήκος 85mm | 1,64 |
| | 9-102-02-86 | Φ16 Μήκος 86mm | 1.65 |
| | 9-102-02-88 | Φ16 Μήκος 88mm | 1.65 |
| | 9-5-30 | Καβίλια 5x30mm | |
| | 9-8-40 | Καβίλια 8X40 Νο1 | 0.38 |
| | 9-8-50 | Καβίλια 8X50 Νο2 | 0.38 |
| | 9-8-65 | Καβίλια 8X65 Νο4 | 0,26 |
| | 9-10-80 | Καβίλια 10X80 Νο 6 | 0,42 |

ΚΑΡΕ ΠΑΡΤΙΚΟΦ ΑΡΣΕΝΙΚΟ ΜΟΝΟ (Πολύσφηνο)

| | Κωδ | Μήκος mm | Μήκος Καρρέ | Διάμετρος | Δόντια | Τιμή |
|--|------------------|----------|-------------|-----------|----------------|--------------|
| | AJ-015 | 150 | 70 | Φ35 | 6 | 10.00 |
| | AJ-015B | 150 | 70 | Φ35/6 | Βαμμένο | 11.50 |
| | AJ-45-150 | 150 | 70 | 13/4'/6 | Βαμμένο | 14.50 |
| | AJ-024 | 240 | 70 | Φ35 | 6 | 13.40 |
| | AJ-030/ΚΡΑ141031 | 300 | 70 | Φ35 | 6 | 14.50 |

| | | | | |
|--|--------|----------------------------|--|--------------|
| | AJ-032 | Αρσενικό ΣΙΛΟ 25mm Z6 | | 9,20 |
| | AJ-033 | Μουφα θηλυκο 25mm Z6 ΣΙΛΟ | | 6,00 |
| | AJ-035 | Αρσ μονό ΣΙΛΟ Φ25 5 δοντια | | 26.00 |

| | | | |
|---|--------|-----------------------|------|
|  | Aj-037 | Θηλ ΣΙΛΟ Φ25 5 δόντια | 8.30 |
|---|--------|-----------------------|------|

ΚΑΡΕ ΠΑΡΤΙΚΟΦ ΑΡΣΕΝΙΚΟ ΜΟΝΟ Ψεκαστικού



| Κωδ | Μήκος mm | Μήκος Καρρέ | Διάμετρος | Τρύπα | Τιμή |
|--------|----------|-------------|-----------|-------|-------|
| AJ-219 | 150 | 70 | 13/8Z6 | 19 mm | 14.50 |
| AJ-220 | 150 | 70 | 13/8Z6 | 20 mm | 14.50 |
| AJ-224 | 150 | 70 | 13/8Z6 | 24 mm | 15.50 |

ΚΑΡΕ ΠΑΡΤΙΚΟΦ ΑΡΣΕΝΙΚΟ ΔΙΠΛΟ



| Κωδ | L= mm | Lx spline mm | D mm | Teeth | ΤΙΜΗ |
|--------|-------|--------------|-------|-------|-------|
| AJ-040 | 200 | 70+70 | 13/8' | 6 | 11.60 |
| AJ-045 | 250 | 70+70 | 13/8' | 6 | 12.00 |
| AJ-050 | 300 | 70+70 | 13/8' | 6 | 16.00 |

ΚΑΡΕ ΠΑΡΤΙΚΟΦ ΘΗΛΥΚΟ



| Code | | L | spline | Z | Price |
|------------|-------|-----|------------|----|-------|
| AJ-058 | Σκέτο | 80 | 13/8' | 6 | 8.50 |
| AJ-060 | Σκέτο | 100 | 13/8' | 6 | 8.30 |
| AJ-060-130 | | 130 | 13/8' | 6 | 14.60 |
| AJ-061 | Σκέτο | 50 | 11/8' 28mm | 6 | 11,50 |
| AJ-070 | Σκέτο | 80 | 13/4' | 6 | 13,00 |
| AJ-077 | Σκέτο | 80 | 13/8' | 21 | 15,00 |

ΚΑΡΕ ΣΥΣΤΟΛΕΣ ΠΑΡΤΙΚΟΦ (Θηλυκό- Αρσενικό)

| | Code | Description | Θηλυκό | Αρσενικό | Τιμή |
|---|-----------|--------------------------------|------------|----------|-------|
|  | AJ-141039 | Με ασφάλεια (ex AJ-18-02B) | 13/8Z6 | 13/8Z6 | 22.00 |
|  | AJ-18-02D | John Deere με σχίσιμο και βίδα | Φ35/Z21 | 13/8Z6 | 25.40 |
|  | AJ-141115 | John Deere με πατητή ασφάλεια | Φ35/Z21 | 13/8Z6 | 22.50 |
|  | AJ-18-02C | (ex AΞ-128) | 13/4 Z6 | 13/8Z6 | 39,00 |
|  | AJ-18-02E | Συστολή | 13/4 Z20 | 13/8Z6 | 37,00 |
| | AJ-045A | Συστολή | 13/4 Z6 | 13/4 Z6 | 85,00 |
|  | AJ-18-07G | Συστολή Belarus | 8-38x32x36 | 13/8Z6 | 27.00 |

| | | | | |
|--------|-----------------|-----------|--------|-------|
| AJ-125 | Ηλεκτροκινητήρα | Φ35+σφήνα | 13/8Z6 | 21.00 |
|--------|-----------------|-----------|--------|-------|

ΚΑΡΕ ΠΑΡΤΙΚΟΦ ΔΙΑΦΟΡΑ

| | | | |
|-----------|--|------|-------|
| AJ-115 | Fiat 3 Τρύπες (AJ-093) New Holland TM215 | 114 | 68.00 |
| AJ-133 | Landini 4 Τρύπες | | 82.00 |
| AJ-115 | Same Lamborghini | 85 | 65.00 |
| AJ-137 | 1 1/8" (28,5mm) x13/8" Z6 | L=76 | 12.30 |
| AJ-141050 | 11/8" Z6 female x male 13/8 Z6 | L=82 | 16.00 |

ΡΑΒΔΟΣ ΟΛΟ ΚΑΡΕ

| | | | |
|--------|------------------|----|-------|
| AJ-140 | Φ35/Z6 (13/8 Z6) | 3m | 37.00 |
|--------|------------------|----|-------|

ΔΙΧΑΛΑ ΜΕ ΣΤΡΟΓΓΥΛΗ ΤΡΥΠΑ

| Κωδικός | σταυρός | Τρύπα | Τιμή |
|------------|------------------|-------|------|
| 9102-12A20 | Δίχαλο 23,8x61.3 | 20mm | 16 |
| 9104-12A25 | Δίχαλο 27.4x74.6 | 25mm | 21 |
| 9105-12A30 | Δίχαλο 30.2x80 | 30mm | 31 |
| 9106-12A30 | Δίχαλο 30.2x92 | 30mm | 34 |

ΗΤΑ

| Κωδικός | Σταυρός | L | Τιμή |
|---------|-----------|-----|-------|
| 2-23-01 | 23,8x61.3 | 78 | 37.00 |
| 5-23-01 | 30.2x80 | 94 | 56.00 |
| 6-23-01 | 30.2x92 | 115 | 80.00 |

ΓΚΡΟΥΠ ΣΤΕΛΕΧΟΚΟΠΤΗ ΚΙΝΑΣ

| Κωδ | Ιπποδύναμη | Σχέση | Τιμή |
|---------------|---------------|---|----------------|
| 9700-40 | 40 hp | 1/1,92 (LF205) (12 teeth) | 135.00 |
| 9700-40-01 | Κουλούρι 12Τ | | 16.00 |
| BD-1242DIN935 | Παξιμάδι | 24x2 (ex 9700-40-02) | 6.00 |
| 9700-40-03 | Εξαεριστήρακι | | 5.20 |
| 9700-250 | Φλάντζα | Διάμετρος 250x12 mm | 46.00 |
| 9700-300 | Φλάντζα | Διάμετρος 300x12 mm | 53.00 |
| 9700-40-05 | | Κάλυμμα PTO Central hole 60mm 4 slots opposite 75-95, side 70mm | 16.00 |
| 9700-99-10 | | Ατσάλινη αλυσίδα 10mm (1m=2.2kgrs) | 5.10/kg |
| 9700-40A | 40 hp | 1/1.92 με 2 εξόδους | 150,00 |
| 9700-5009 | 50 hp | 12 teeth | 245,00 |
| 9700-5009-03 | Εξαεριστήρακι | | 5.00 |
| 9700-140 | 50 hp | LF140 (15 teeth) | 220.00 |
| 9700-100J | 45 | Γκρούπ Ταυ 1/1 Τετράγωνη βάση 115mmx115mm | 180.00 |
| 9700-310 | | Καταστροφή 1:3 Πάτημα τρυπών 80x90 βάσης Πάτημα τρυπών εξόδου 75x75mm άξονας εξόδου 33mm | 160,00 |
| 9700-310-40 | | Επέκταση γκρουπ L=400mm | 65.00 |
| 9700-311 | | Καταστροφή 1:3 Πάτημα τρυπών 85x115 Πάτημα τρυπών εξόδου 80x80mm, άξονας εξόδου 33mm | 190,00 |
| 9700-311-50 | | Επέκταση γκρουπ L=500mm άξονας 40mm | 80.00 |
| 9700-311-61 | | Επέκταση γκρουπ L=615mm άξονας 40mm | 94.00 |
| 9700-313 | | Καταστροφή 1:3 Πάτημα τρυπών 100x115 Πάτημα τρυπών εξόδου 80x80mm άξονας εξόδου 33mm | 225.00 |

ΓΚΡΟΥΠ ΚΑΔΕΝΑΣ ΚΑΡΟΥΛΙΟΥ ΚΑΙ ΛΙΠΑΣΜΑΤΟΔΙΑΝΟΜΕΑ

| Κωδ | Ιπποδύναμη | Σχέση | Τιμή |
|-------------|--|-------|-------|
| 9700-11 | 11 hp Καδένας Καρουλιού Πατενίδη | 1/1 | 80.00 |
| 9700-25-80 | 15 hp 25x80mm άξονας εξόδου 30mm ΚΚ Πάτημα τρυπών 90x90mm L-25-B | 1/1 | 80.00 |
| 9700-25-155 | 15 hp Μήκος άξονα εξόδου 25x155mm Πάτημα τρυπών 90x90mm | 1/1 | 80.00 |



ΓΚΡΟΥΠ ΑΡΙΔΑΣ

| Κωδ | Ιπποδύναμη | Σχέση | Τιμή |
|-----------|------------------------------|-------|--------|
| 9700-JR40 | 30 hp 540 rpm 20.5 kgr | 3/1 | 200.00 |



ΓΚΡΟΥΠ ΦΡΕΖΑΣ ΚΙΝΑΣ

| Κωδ | Ιπποδύναμη | Σχέση | Τιμή |
|------------|------------|------------------------|--------|
| 9700-25-30 | 25 hp | 1.46/1 Εξάγωνο 30mm | 155.00 |
| 9700-25-36 | 25 hp | 1.46/1 Εξάγωνο 36mm | 155.00 |













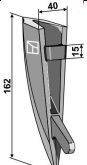
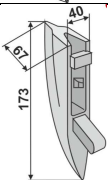

ΓΚΡΟΥΠ ΦΡΕΖΟΣΚΑΛΙΣΤΗΡΙΟΥ



| Κωδ | Ιπποδύναμη | Σχέση | Τιμή |
|------------|------------------------------|---------------------------------------|--------|
| 9700-27-36 | 40 hp | 1,46/1 Εξάγωνο 36mm 115mmx115mm | 200,00 |
| 9700-27-41 | 40 hp | 1,46/1 Εξάγωνο 41mm 115mmx115mm | 200.00 |
| Κωδ | Ιπποδύναμη | Σχέση | Τιμή |
| 9700-727 | Γκρουπ Τουρμπίνας 30hp | 1/3.69-4.80 | 385.00 |
| 9700-JRS9 | Γκρουπ ελικοπτέρου | | 950.00 |









Ανταλλακτικά Πνευματικών Σπαρτικών

| | Κωδ | ΧΑΡΑΚΤΗΡΙΣΤΙΚΑ MT600 | Τιμή |
|---|----------------|--|--------------|
|  | TP-600 | Gaspardo ρόδας βάθους Ρουλεμάν MT 600 16x40 Code 56445058 F04100040 | 9.00 |
|  | TP-G14830390 | Ρουλεμάν 6005 16mm μπροστινού άξονα G14830390 (ex TP-6-6005) | 8.00 |
|  | TP-6-F04100155 | 16x 42 x90 τροχού (G15226620R) | 20.00 |
|  | TP-6-F04100149 | Ρουλεμάν Τροχού 25x300 16 int x20 ext 40 x L=72mm | 20,00 |
|  | TP-6-203KRR2 | Ρουλεμάν ID16xOD40xW18.5 | 8,40 |
|  | TP-6-4C6034 | Ρουλεμάν ID17xOD47xW44 | 21,00 |
| | TP-6-CSK25 | Ρουλεμάν καστανίας 25x52x15 | 26.00 |
| | TP-F04010084 | Ρουλεμάν 3303 LLU δίσκου 17x47x22.30 | 9.00 |
|  | TP-6-1001 | Τροχός 50x325 κομπλέ MT600 F06120440 | 60,00 |
| | TP-6-1004 | Ελαστικό τροχού 50x325 MT600 F06120165 | 32.00 |
| | TP-6-1003 | Πλαινά καλύμματα τροχού 50x325 (Ζεύγος) έδρα 40mm F06120441 (530) | 16,00 |
|  | TP-6-1051 | Ελαστικό 285x100 | 47.00 |
| | TP-1006 | Τροχός 25x300 κομπλέ F06120475 | 45.00 |
| | TP-1010 | Ελαστικό τροχού 25x300 | 27,00 |
|  | G18902770 | Ελατήριο δεξιό 20x20 καρίνας λιπάσματος (ex BI-102) | 27,00 |
|  | G18902780 | Ελατήριο αριστερό 20x20 καρίνας λιπάσματος | 27,00 |
|  | G15470921 | Καρίνα λιπάσματος για 20x20 G16670600 | 80.00 |
|  | BI-310521 | Έλασμα 32x10 καρίνας λιπάσματος 18901092 | 10.00 |

| | | | |
|---|--------------|--|---------------|
|  | BI-31531 | Ενίσχυση ελάσματος 32x10 18902861 | 8,00 |
|  | G15470801 | Καρίνα λιπάσματος για 32x10 | 100,00 |
|  | TP-19202702 | Καρίνα 530 | 32,00 |
|  | TP-19202702G | Καρίνα 530 Genuine | 68,00 |
| | TP-22270226 | Καρίνα 530 | 38,00 |
|  | TP-22270397 | Καρίνα 520-540 | 24,00 |
|  | TP-19203121 | Καρινάκι δίσκου MT600 | 9,00 |
|  | TP-15226280 | Ελατήριο Πιέσεως δίσκου V | 40,00 |
|  | TP-65337040 | Ελατήριο βάθους στοιχείου | 10,00 |
|  | TP-18904110 | Ελατήριο ρόδας INOX | 24,00 |
|  | 15220661 | Ξύστρα μακριά εξωτερική αριστερη | 24,00 |
| | 15220631 | Ξύστρα κοντή δεξιά εξωτερική | 23,00 |
|  | 15223501 | Ξύστρα κοντή αριστερη εσωτερική | 23,00 |
| | 15223481 | Ξύστρα μακριά δεξιά εξωτερική | 24,00 |
|  | TP-19203130R | Ρεγουλατόρος MT600 | 27,60 |
| | TP-18701600R | Ροδέλα 35x49x3 | 2,00 |
|  | TP-20860126R | Γρανάζια Σειτ 4 τεμαχίων | 36,80 |
|  | TP-20860106R | Φτερωτή λιπάσματος MT600 | 30,00 |
| | TP-19002620 | Φλάντζα καπακιού διανομέα σπόρου | 14,00 |
|  | TP-10121440 | Δίσκος 26x3,50 Ηλιανθου | 46,00 |
| | TP-10121500 | Δίσκος 72x3,50 1.1mm Βαμβακιού (10221500) | 46,00 |
| | TP-10100010 | Δίσκος 72x1,50 Ντομάτα | 46,00 |
| | TP-10121410 | Δίσκος 26x4,5 καλαμποκιού | 46,00 |

| | | | |
|---|-------------|------------------------|-------|
|  | TP-10121450 | Δίσκος 26x καλαμποκιού | 40,00 |
|  | TP-22230037 | Φλάντζα Inox | 12,50 |

Ανταλλακτικά Gaspardo MT600



| | | | |
|---|--------------------|--|--------|
|  | TP-6-1017 | Ελαστικό δίσκου 400x115 F06120188 | 69,00 |
|  | TP-6-1019 | Μεταλλική ζάντα ελαστικού 400x115 | 22,00 |
| | TP-F06120406 | Τροχός βάθους κομπλέ 400x115mm (56345059) | 122,00 |
|  | TP-6-370 | Δίσκος ίσιος MT600 370mm 6 τρύπες 76κκ κεντρική 35mm G13825091 | 18,70 |
|  | G22505054 | Κουζινέτο με ρουλεμάν δ' σικου σπαρτικής MT600 | 50,00 |
|  | TP-16610170 | Δίσκος χαράκτη MT600 325mm 75κκ | 50,00 |
|  | TP-2E2031 | Σβολοδιώκτης G15224900 | 21,50 |
|  | TP- G19203990NR | Βάση σβολοδιώκτη | 150,00 |
| | TP-15420842R | Σβολοδιώκτης | 27,00 |
|  | TP-81080024 | Ζυγί γραμμοχάρκτη MT600 45mm κοιλοδοκός | 15,00 |
|  | TP-22270385 | Κουζινέτο πλαστικό γραμμοχάρκτη MT600 | 27,00 |
| | TP-6- F03100506 | Σπριραλ 13/4" 45mm | 4,50 |
|  | TP-20880044 | Ρυθμιστής λιπάσματος | 162,00 |
|  | TP-20890135R | Ρυθμιστής φαρμάκου | 156,00 |

| | | | |
|---|---------------|---|--------|
|  | TP-20890089R | Λάμα ρυθμιστή φαρμάκου | 18,20 |
|  | TP-20890151R | Καπάκι κοχλίας ρυθμιστή φαρμάκου | 23,00 |
|  | TP-0890211R | Κορώνα πηνίο ρυθμιστή φαρμάκου | 48,00 |
|  | TP-65336046R | Ελατήριο χωνιού | 1,50 |
|  | TP-G22270389R | Σετ πλαστικών γραναζιών μετάδοσης κίνησης | 88,00 |
|  | TP-66248125 | Πλαστικό παξιμάδι ρυθμιστή λιπάσματος | 13,00 |
|  | TP-66248123R | Πλαστικό κουτί ρυθμιστή φαρμάκου | 67,00 |
|  | TP-66248154R | Πλαστικό χωνί No 55 | 10,00 |
|  | TP-G20890158R | Δοσομετρητής φαρμάκου 20 φτερά | 53,00 |
|  | TP-G19202832R | Καρίνα | 140,00 |

Ανταλλακτικά Gaspardo 520

| | | | |
|---|-------------|---|--------|
|  | TP-5-520 | Gaspardo Ρουλεμάν MT 520 16x30x16 MGGA3-008-09 G22270092 | 18,00 |
|  | TP-5-1029 | Τροχός 370x165 κομπλέ MT520 F06120155 | 112,00 |
|  | TP-5-1030 | Ελαστικό τροχού 370x165 MT520 OEM 56243015 | 70,00 |
|  | TP-22270038 | Βάση 520 | 195,00 |
|  | TP-22220150 | Δίσκος γραμμοχαράκτη MT520 30cm 68kk | 60,00 |
|  | TP-60052005 | Ζυγί γραμμοχαράκτη 520 35mm κοιλοδοκός | 8,80 |

Ανταλλακτικά Gaspardo MTR

| | | | |
|---|--------------|---|--------------|
|  | G17722471R | Δίσκος σπαρτικής MTR 420x4mm 6 τρύπες κεντρική τρύπα 42mm Niaux Γαλλίας | 80.00 |
|  | TP-F06120408 | Τροχός V 325x50 MTR/254348 | 58.00 |

Ανταλλακτικά Monosem

| | Κωδ | ΧΑΡΑΚΤΗΡΙΣΤΙΚΑ | Τιμή |
|---|-------------|---|--------------|
|  | TP-7-1002 | Τροχός 50x325 κομπλέ Monosem, Sfoggia, Prosem | 49,00 |
|  | TP-6-5203 | MONOSEM F04100150 (Sfoggia, Prosem) 16x40x44mm | 10,00 |
|  | TP-7-6716 | Καρίνα 30046050-7141 | 20,00 |
|  | TP-7-7068M | Δίσκος 380mm 6 τρύπες Monosem | 55.00 |
|  | MO-20016178 | Κουζινέτο δίσκου NG | |
|  | MO-0073282 | Καρινάκι 30048020 7065A | 23,00 |
|  | MO-65009135 | Καπάκι δοχείου σπόρου 45,52 & 60 liters (7104) | 88.00 |
|  | MO-65104107 | Ξύστρα αριστερή περιμετρική (7084-2A) | 22.00 |
|  | MO-65108928 | Ξύστρα δεξιά περιμετρική για διπλό δίσκο (7084-1A) | 22.0 |
|  | MO-40071281 | Πιράκι δίσκου 20mm σπείρωμα 16x1.5 | 25.00 |
|  | MO-10160007 | Μούφα 20x22/28mm | 13.00 |
|  | TP-7-7259G | Ελατήριο στοιχείου 3.5x21x160mm | 12.40 |
|  | TP-7-7259 | Ελατήριο στοιχείου 3.5x21x160mm | 6.00 |
|  | MO-30090212 | Τσουλήθρα σπόρου NG plus 3 | 32.00 |
|  | MO-66002672 | Καδένα χρονισμού (7114) | 41,00 |

ΑΝΤΑΛΛΑΚΤΙΚΑ ΣΙΤΟΣΠΑΡΤΙΚΗΣ **ZHTA**

| | ΚΩΔ | ΠΕΡΙΓΡΑΦΗ | ΤΙΜΗ |
|--|----------------------------------|---|-----------|
|  | | Δίσκος Κομπλέ Κίνας με Κουζινέτο | 26.20 |
| | | Δίσκος Κομπλέ Γαλλίας με Κουζινέτο | 36.00 |
| | SP-079 | Κουζινέτο Δίσκου κομπλέ | 15.60 |
| | SP-080 | Πείρος κουζινέτου σπαρτικής | 4.30 |
| | SP-077 | Δαχτυλίδι προστασίας κουζινέτου | 1.00 |
| | SP-076 | Καμπάνα κουζινέτου | 2,40 |
| | SP-003 | Τηλεσκοπικός Σωλήνας (Γαλβανιζέ) | 13.50 |
| | SP-003A | Τηλεσκοπικός Σωλήνας Λοξό κόψιμο | 13.50 |
| | SP-007 | Χωνί σπόρου Μεταλλικό | 7.20 |
| | SP-009 | Βάση Δίσκου | 10.00 |
| | SP-011 | Ξύστρα Τσαρούχι Κάτω Δίσκου | 8.00 |
| | SP-013 | Ξυστράκι Πτερύγιο Πάνω Δίσκου | 1.30 |
| | SP-015 | Ζυγί Μικρό M 10 Κομπλέ | 1.20 |
| | SP-017 | Βάση Ζυγγιού Χυτή | 6,90 |
| | SP-019K/019 | Βέργα Ελατ. Δίσκ. (Κοντ 52) (μακρ 56) | 3.10/3.20 |
| | SP-021 | Ελατήριο Πιές. Δίσκου 3,8x26x380x39 | 1,60 |
| | EL-8-52-630 | Ελατήριο Μπουκάλας 8x52x630x67 | 21,00 |
| | SP-029 | Ροδέλα Σπόρου 10 Δόντια | 0,90 |
| | SP-031 | Ροδέλα Λιπάσματος 6 Δόντια | 0,90 |
| | SP-0355 | Γρανάζι Σπόρου 10 δόντια (ex SP-033) | 17,00 |
| | SP-0356 | Γρανάζι Λιπάσματος 6 δόντια (ex SP-035) | 17,00 |
| | SP-0357 | Οδηγός Γραναζιού (ex SP-036) | 12.00 |
| | | Γρανάζι κιν τρελό Z14 | 8,50 |
| | SP-0347 | Γρανάζι κιν σφήνα Z14 | 13,70 |
| | SP-037 | Σταυρός Διχάλου | 1,30 |
| | SP-039 | Σταυρός Διχάλου Κομπλέ | 5,60 |
| | SP-041 | Μπουκάλα Υδραυλικού min 330mm | 84.00 |
| | SP-043 | Σταβάρι Δίσκου Κοντό | 11.35 |
| | SP-045 | Σταβάρι Δίσκου Μακρύ | 13.00 |
| | SP-051 | Χωνί ελάσματος ZHTA | 11.00 |
| | SP-047 | Βάση Ελάσματος Δεξιά Αριστερή | 8.00 |
| | SP-152 | Πιρτσίνια 6X10mm στρόγγυλο κεφάλι | 13/kgf |
| SP-171 | Λάμα τετράγωνη ροδέλα κουζινέτου | 0,09 | |
| SP-104 | Ελαστικός σωλήνας σπόρου 55 cm | 2.80 | |
| SP-105 | Σπιράλ κοντός 32cm -(max 42cm) | 6.30 | |
| SP-106 | Σπιράλ μακρύς 42cm -(max 55cm) | 6,70 | |
| SP-293 | Ροδέλα σπιράλ 41x56x4 | 1.00 | |
| SP-291 | Χωνάκι σπόρου ίσιο | 2,70 | |
| SP-292 | Χωνάκι σπόρου κυρτό | 2,50 | |

ΣΠΑΡΤΙΚΗ **ΠΟΛΥΧΡΟ.ΝΙΑΔΗ**

| ΚΩΔ | ΠΕΡΙΓΡΑΦΗ | ΤΙΜΗ | ΚΩΔ | ΠΕΡΙΓΡΑΦΗ | ΤΙΜΗ |
|---------|--------------------------------------|-------|---------|----------------------------------|-------|
| | | | SP-223 | Κομπλαδόρος | 29,50 |
| SP-1740 | Βάση Δίσκου 2-πλου ρουλεμαν | 12,30 | SP-225 | Γρανάζι συμπλεκτική 13Δ με σφήνα | 20,50 |
| SP-126 | Γρανάζι Λιπάσματος. Πολυχρ. 425 9T | 16.00 | SP-227 | Πίρος κομπλαδόρου | 20,80 |
| SP-128 | Γρανάζι σπόρου. Πολυχρονιαδή 424 12T | 16.00 | SP-229 | Γραναζι μεγάλο λιπάσματος | 41,00 |
| SP-132 | Οδηγός Γραναζ. αλουμ + μπρούτζ427 | 17,75 | SP-230 | Γραναζι μεγάλο Σπόρου | 41,00 |
| SP-2428 | Ροδέλα κυλίνδρου 18X18 | 2,85 | SP-2443 | Άξονας διανομέα 14 δίσκων | 34,00 |
| SP-2210 | Γρανάζι αλυσίδας μεγάλο | 29,50 | SP-2446 | Άξονας διανομέα 16 δίσκων | 38,00 |
| SP-2211 | Γρανάζι αλυσίδας μικρό | 26,50 | SP-2617 | Κουζινέτο αξονα με ουρά | 16,20 |
| SP-218 | Γρανάζι συμπλεκτική 13Δ τρελλό | 26,60 | SP-2611 | Κουζινέτο αξονα χωρίς ουρά | 13,50 |

ΑΝΤΑΛΛΑΚΤΙΚΑ ΣΙΤΟΣΠΑΡΤΙΚΗΣ **BEKAM**

| | ΚΩΔ | ΠΕΡΙΓΡΑΦΗ | ΤΙΜΗ |
|---|---|--|-------|
|  | SP-176 | Δίσκος Σπαρτικής Σκέτος Κίνας 330x2,5 | 11.00 |
| | SP-175 | Δίσκος Σπαρτικής Σκέτος Γαλλίας 330 | 21.50 |
| | | Δίσκος Κομπλέ Γαλλίας με Κουζινέτο | 32.00 |
| | | Δίσκος Κομπλέ Κίνας με Κουζινέτο | 24,00 |
| | SP-179 | Κουζινέτο Δίσκου Κομπλέ ΒΚΜ | 14,00 |
| | SP-180 | Πείρος κουζινέτου ΒΚΜ σπαρτικής | 3,50 |
| | SP-178 | Καμπάνα καπάκι κουζινέτου | 2,40 |
| | SP-083 | Ρουλεμάν 6304 | 2,50 |
| | SP-103 | Τηλεσκοπικός Σωλήνας (Γαλβανιζέ) | 14.70 |
| | SP-104 | Ελαστικός σωλήνας μήκος 55 cm | 2,50 |
| | SP-107 | Χωνί Σπόρου Μεταλλικό | 7.00 |
| | SP-161 | Χωνί ελάσματος σπόρου | 6,00 |
| | SP-214669 | Βάση ελάσματος | 21,00 |
| | SP-10908 | Λαμάκι βάσης ελάσματος | 6,20 |
| | SP-109 | Βάση Χυτή Δεξιά-Αριστερή (SP-109A) | 22.00 |
| | SP-111 | Ξύστρα Δεξιά-Αριστερή | 9.20 |
| | SP-112 | Ζυγί M10 V σχήμα για λαμάκι ξύστρας | 1,00 |
| | SP-113 | Λαμάκι Σφιγκτήρα Ξύστρας ΒΚΜ | 1,55 |
| | SP-119 | Βέργα Ελατηρίου Δίσκου Κοντή 50cm | 3.00 |
| | SP-118 | Βέργα Ελατηρίου Δίσκου Μεσαία 55cm | 3.10 |
| | SP-120 | Βέργα Ελατηρίου Δίσκου Μακριά 65cm | 3.20 |
| | SP-121 | Ελατ Πιέσεως Δίσκου 3,5x30x410x36 | 1,20 |
| | ΕΛ-8-60-300 | Ελατήριο Μπουκάλας 8x60x300x28 | 12,50 |
| | SP-122 | Γρανάζι Λιπασματος, Αγγελή 9Δ | 11.00 |
| | SP-025 | Ασφάλεια Μικρή Σωλήνα Γαλβ 3,5mm | 0.85 |
| | SP-027 | Ασφάλεια Μεγάλη Χωνιού Γαλβ 4mm | 1,20 |
| | SP-460 | Γρανάζι Σπόρου. Αγγελή 12Δ 113mm (ex Sp-124) | 17.00 |
| | SP-129 | Ροδέλα Σπόρου Δόντια 12 | 0,95 |
| | SP-131 | Ροδέλα Λιπασματος Δόντια 9 | 0,95 |
| | SP-133 | Βάση Ζυγιού Χυτή Τετράγωνη 835 | 17,50 |
| | SP-135 | Βάση Ζυγιού Χυτή Με Ουρά | 8,80 |
| | SP-135A | Βάση Ζυγιού Χυτή Με Ουρά κοντή | 10,00 |
| SP-139 | Ζυγί M12 Γωνιακό Μικρό | 1,05 | |
| SP-141 | Ζυγί M12 Γωνιακό Μεγάλο | 1,10 | |
|  | SP-143 | Σταυρός Διχάλου | 2.20 |
| | SP-145 | Σταυρός Διχάλου Κομπλέ | 12.00 |
| | SP-149 | Σταβάρι Δίσκου Κοντό | 13,65 |
| | SP-151 | Σταβάρι Δίσκου Μακρύ | 16,50 |
| | SP-155 | Λάμα σβάρνας 40x10mm x20cm κοντή Δεξ/Αριστ. | 4,50 |
| SP-156 | Λάμα σβάρνας 40x10mm x25cm μακρ. Δεξ/Αριστ. | 6,00 | |
|  | ΣΠΑΡΤΙΚΗ ΑΓΓΕΛΗ ΝΕΟΥ ΤΥΠΟΥ | | |
| | | Δίσκος 2-πλου ρουλεμ. Αγγελή Γαλ. | 32,00 |
| | | Δίσκος 2-πλου ρουλεμ. Αγγελή Κίνας | 21,50 |
| | SP-181 | Κουζ. 2πλου ρουλεμάν Ν. Τύπου Αγγελή | 17.00 |
| | SP-184 | Βάση Δίσκου 2-πλου ρουλεμάν Αγγελή | 12,20 |
| SP-185 | Ξύστρα Δεξιά 2-πλου ρουλεμάν Αγγελή | 8.30 | |

ΣΠΑΡΤΙΚΗ **ΚΑΖΑΝΤΖΟΓΛΟΥ**









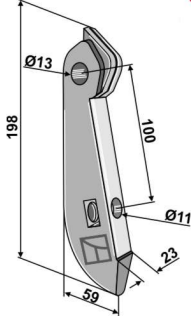
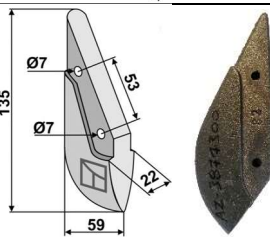

| ΚΩΔ | ΠΕΡΙΓΡΑΦΗ | ΤΙΜΗ | ΚΩΔ | ΠΕΡΙΓΡΑΦΗ | ΤΙΜΗ |
|--------|------------------------------------|-------|--------|----------------|-------|
| SP-271 | Δίσκος Κομπλέ Κίνας με Κουζινέτο | 19,00 | SP-211 | Βάση Δίσκου | 23.40 |
| SP-272 | Δίσκος Κομπλέ Γαλλίας με Κουζινέτο | 26,00 | SP-213 | Ξύστρα Δίσκου | 10,00 |
| SP-210 | Κουζινέτο Δίσκου κομπλέ | 13,70 | SP-214 | Χωνί σπόρου ΝΤ | 10.00 |
| SP-080 | Πείρος κουζινέτου σπαρτικής | 3,20 | | | |



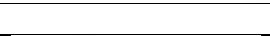
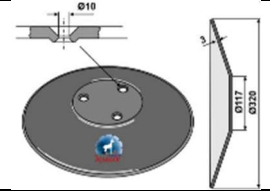





Σπαρτική **ΙΜΑ LA ROCCA**

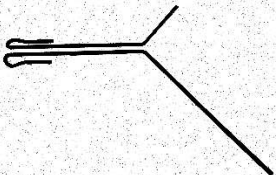

| | | |
|--------|--------------------------------------|-------|
| DI-802 | Δίσκος Σπαρτικής 330mm 6 τρύπες 75mm | 21.00 |
|--------|--------------------------------------|-------|

Amazon D9

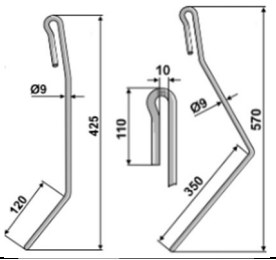
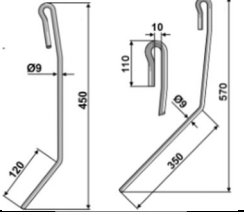
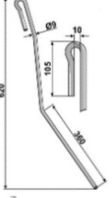
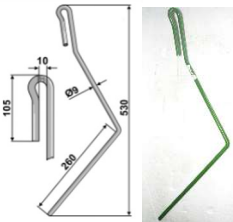

| | Κωδικός | Περιγραφή | Τιμή |
|---|-------------|--|-------|
|  | AZ-3181500 | Φυσούνα επάνω λοξή D9 | 6.00 |
|  | AZ-3188500 | Φυσούνα επάνω ίσια D9 | 4.50 |
|  | AZ-952024 | Τηλεσκοπικός σωλήνας μακρύς 2 part L=75cm Καρίνα | 48.00 |
|  | AZ-952756 | Τηλεσκοπικός σωλήνας κοντός 3 parts L=586 Καρίνα | 46.00 |
|  | AZ-951955 | Φυσούνα κάτω D9 | 10,00 |
|  | AZ-954520 | Χωνί πτυσσόμενου | 7.20 |
|  | AZ-958256 | Χωνί πτυσσόμενου λοξό ακριανό αριστερό D9 | 6.50 |
|  | AZ-956448 | Χωνί πτυσσόμενου | 7.85 |
|  | AZ-953659 | Τηλεσκοπική σωλήνας D9 2 parts front row L=53cm καρίνα | 32.00 |
|  | AZ-952355 | Τηλεσκοπική σωλήνας d8, d9 AD302 καρίνα 2 parts rear row L=1040mm | 52.00 |
|  | AZ-954927 | Καλύπτρα επαναφοράς D9 | 10.00 |
|  | AZ-HA140 | Ελατήριο έλξεως ιχνοσβέστη 3,5x32x138 3875300 | 6.50 |
|  | AZ-245DD512 | Βίδα κουζινετο δίσκου D9 8x22 φρεζάτη αστεροκέφαλη | 1,70 |
|  | AZ-965413 | Πιρος πλαστικού κουζινετου δίσκου D9 D=25 L=30mm thread 12x1.5 | 11.00 |
|  | AZ-DA534 | Βίδα 8x16 DIN912 ISO 4762 ξύστρας δίσκου D9 | 1.60 |
|  | AZ-DA535 | Βίδα 12x30 πλαστικού κουζινετου D9 | 2.30 |
|  | AZ-956438 | Μούφα πλαστικού κουζινετου 32/40x13/28x16,50 D9 | 13.50 |
|  | AZ-956273 | Πλαστική τάπα 52x60x3 | 3.50 |
| | AZ-HA143 | Ελατήριο έλξεως καρίνας D9 4.5x32x215 | 9.50 |

| | | | |
|---|------------|---|---------------|
|  | AZ-HA134 | Ελατήριο έλξεως δίσκου D9 5.5x38x215 | 11.00 |
|  | AZ-956971 | Καρίνα D9 H=200mm | 9.00 |
|  | AZ-3877300 | Καρίνα H=135mm D7, D8 | 6.80 |
|  | AZ-DH032 | Πιρτσίνι 5x35mm κωνικό φρεζατο καρίνας D8 | 0,30 |
|  | AZ-955372 | Στοιχείο καρίνας μακρύ D9 πίσω σειράς | 165.00 |
|  | AZ-955369 | Στοιχείο καρίνας μισού μήκους AD | 157.00 |
|  | AZ-955366 | Στοιχείο καρίνας κοντό AD | 165.00 |
|  | AZ-3887300 | Αποστάτης 18x3.5x80mm | 3.50 |
|  | AZ-962292 | Δίσκος 320x3 3 holes 70mm Ofas Italy D9, AD | 25.50 |
|  | AZ-955071 | Κουζινέτο δίσκου πλαστικό D9 3τρύπες | 8.30 |
|  | AZ-973010 | Στοιχείο δίσκου μακρύ /coulter D9 | 170.00 |
|  | AZ-973467 | Στοιχείο δίσκου LG70 LI (11) | 170.00 |
|  | AZ-967584 | Δίσκος ελαστικός ρύθμισης βάθουςκια καθαρισμού δίσκου | 32,00 |
|  | AZ-954958 | Πιράκι 20/25x25 θηλυκό σπείρωμα 8mm ελαστικού δίσκου βάθους | 2.85 |
|  | AZ-DL016 | Ροδέλα αποστατική 20x28x2mm DIN988 | 1.95 |

| | | | |
|---|-----------|--|--------------|
|  | AZ-977369 | Βάση στήριξης ελαστικού δίσκου καθαρισμού Μπροστινής σειράς δίσκων | 21,00 |
|  | AZ-977370 | Βάση στήριξης ελαστικού δίσκου καθαρισμού Πίσω σειράς δίσκων | 25.00 |
|  | AZ-968304 | Πλαστικό γρανάζι σπόρου D9 (957809) | 10.00 |
|  | AZ-958134 | Κέλυφος πλαστικών γραναζιών D9 958134 | 15.00 |
|  | AZ-952461 | Amazona D9 κοντό αριστερό L=420 | 4.20 |
| | AZ-952459 | Amazona D9 μακρύ Δεξί L=620mm | 4.20 |
|  | AZ-953588 | Πλακάκι πρόσδεσης ελατηρίου 952461/952459 | 4.00 |
|  | AZ-976005 | Ελατήριο αριστερό ακριανό D9 Amazona 9mm L=425mm | 8.00 |
| | AZ-976004 | Ελατήριο δεξιό ακριανό D9 Amazona 9mm L=570mm | 10.00 |
|  | AZ-953558 | Ελατήριο αριστερό προτελευταίο του ακριανού D9 Amazona L=450mm | 10.00 |
| | AZ-969225 | Ελατήριο δεξιό προτελευταίο του ακριανού D9 Amazona L=570mm | 8.50 |
|  | AZ-952591 | Ελατήριο αριστερό ακριανό D9 Amazona L=620 | 7.00 |
|  | AZ-952588 | Ελατήριο δεξιό ακριανό D9 Amazona L=530 | 6.65 |
|  | AZ-DG075 | Ασφάλεια 3.5x40mm | 10.50 |

| | | | |
|---|-----------|--|--------------|
|  | AZ-974401 | Ξύστρα δεξιά 18018085 | 15.00 |
|  | AZ-974402 | Ξύστρα Αριστερή 18018086 | 15.00 |
|  | AZ-951983 | Κουζινέτο πλαστικό δίσκου γραμμοχαράκτη D9 | 25.60 |

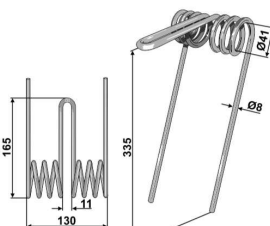

Amazone AD300















| | | | |
|--|-----------|---|--------------|
|  | AZ-954903 | Τηλεσκοπικός σωλήνας μακρύς AD300 3 parts L=1200 | 70.00 |
|  | AZ-952937 | Τηλεσκοπικός σωλήνας AD (ex 39393558) 1800560002 2 parts L=65cm | 60.00 |
|  | AZ-951769 | Ελατήριο ενσωμάτωσης AD Cirrus H=355 Φ8 | 9.30 |

Amazone D7

| | | | |
|---|------------|---|--------------|
|  | AZ-3668300 | Καρίνα D7 | 13.00 |
|  | AZ-3333200 | Φυσούνα κάτω τηλεσκοπικού σωλήνα D7 | 6.00 |
|  | AZ-3182500 | Τηλεσκοπικός σωλήνας D7, D8 3 parts L=65cm | 52.00 |
|  | AZ-3091300 | Τηλεσκοπικός σωλήνας D7 3 parts L=66cm | 52.00 |
|  | AZ-3092300 | Τηλεσκοπικός σωλήνας D7 3 parts 54cm | 52.00 |
|  | AZ-3017300 | Φυσούνα τηλεσκοπικού σωλήνα D7 | 5.70 |
|  | AZ-3776000 | Ρυθμιστής βάθους για σπαρτική με δίσκο D7, D8 | 87.00 |

Amazone D8

| | | | |
|---|------------|---|--------------|
|  | AZ-3190500 | Τηλεσκοπικός σωλήνας με λοξή φυσούνα επάνω D8 D9 μακρύς 2 μέρη L=700mm | 60,00 |
|  | AZ-3191500 | Τηλεσκοπικός σωλήνας με ίσια φυσούνα επάνω D8, D9 κοντός 3 μέρη L=650mm | 73,00 |

| | | | |
|---|------------|--|--------------|
|  | AZ-3093300 | Φυσούνα κάτω πτυσσόμενου σωλήνα 44mm D8 | 7.00 |
|  | AZ-3206500 | Καλύπτρα επαναφοράς μεταλλική D7, D8 | 18,00 |
| | AZ-3209500 | Πιράκι 18x12x50 καλύπτρας μεταλ. σπόρου | 3.00 |
|  | AZ-3790500 | Καλύπτρα επαναφοράς πλαστική D8 | 11.00 |
|  | AZ-HA158 | Ελατήριο επαναφοράς στοιχείου καρίνας D8 6x45x188mm | 14.80 |
|  | AZ-951498 | Δίσκος σποράς 300x2.5mm 3 τρύπες + 1 κεντρική τρύπα 53.5mm | 25.50 |
|  | AZ-3458400 | Κουζινέτο δίσκου 3 τρύπες άξονας 25/15mm L=75mm (207155, 385400) | 36.00 |
|  | AZ-3991300 | Πέδιλο ολίσθησης βάσης D7 D8 | 34.50 |
|  | AZ-953322 | Βάση ρύθμισης βάθους D7, D8 | 30.00 |
|  | AZ-3219000 | Παπούτσι προστασίας D8 AD2 | 66.00 |
| | AZ-952540 | Καρίνα D8 | 27.00 |
|  | AZ-953819 | Βάση ολίσθησης δεξιά D7, D8 | 26,50 |
|  | AZ-953818 | Βάση ολίσθησης αριστερή D7, D8 | 26,50 |
|  | AZ-3990300 | Στήριγμα βάσης ολίσθησης D7, D8 | 34.50 |
|  | AZ-3828500 | Γρανάζι σπόρου λεπτό δόντι D8 /955937/968303 | 7,00 |
|  | AZ-3826500 | Γρανάζι σπόρου D8 3826500 | 25.70 |
|  | AZ-3757500 | Κουζινέτο πλαστικών γραναζιών D8 | 24.00 |





| | | | |
|--|------------|---|------|
| | AZ-3743300 | Ελατήριο ιχνοσβέστη D8-300 | 3.20 |
| | AZ-3753300 | Ελατήριο ιχνοσβέστη αριστερό μακρύ D8, AD2/48301 | 4.00 |
| | AZ-3752300 | Ελατήριο ιχνοσβέστη δεξί μακρύ D8, AD2/48300 | 5.60 |
| | AZ-3421400 | Ελατήριο ιχνοσβέστη αριστερό 10mm L=300mm D8-30 | 7.30 |
| | AZ-3420400 | Ελατήριο ιχνοσβέστη δεξιό 10mm L=300mm D8-30 | 7.30 |
| | AZ-3742300 | Ελατήριο ιχνοσβέστη αριστερό II 7mm L=400mm D8-30 | 4.00 |
| | AZ-3756300 | Ελατήριο ιχνοσβέστη αριστερό D8-30 7mm L=360mm | 4.10 |

Accord Kverneland



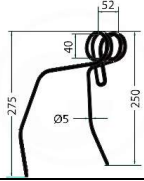
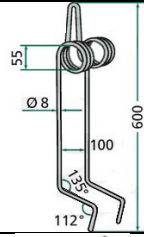

| | | | |
|---|-------------------------|--|---------------|
|  | AC495390 | Δίσκος 300x3mm 9 τρύπες Accord | 20.00 |
|  | AC495814 | Κουζινέτο πλαστικό δίσκου σπαρτικής Accord | 15.00 |
|  | AC823463 | Βίδες πλαστικού κουζινέτου M6x20 | 0,22 |
|  | AC632133 | Βίδες σταυροκατσάβιδου πλαστικού κουζινέτου 8x18 | 0.50 |
|  | AC495195 | Δίσκος καθαρισμού 200mm | 52.00 |
|  | AC495219 | Αξονας δίσκου καθαρισμού | 32.00 |
|  | AC494723 | Ελατήριο Φ25 Accord | 16.00 |
| | AC490651 | Ελατήριο Φ19 Accord | 17.00 |
|  | AC494739 | Κουζινέτο πλαστικό Φ16 Accord | 1.50 |
|  | AC494988 | Αξονας 16x2.5x80mm AD με δίσκο | 20.00 |
|  | AC494670 | Καλύπτρα σκόνης πλαινή πίστου AC494988 | 3,80 |
|  | AC494969 | Μπακέετο γωνιακό | 22.00 |
|  | AC494858 | Κουζινέτο πλαστικό | 7.00 |
|  | AC494830 | Δακτύλιος gromet | 7.50 |
|  | AC494718 | Μοχλός κοντός | 29,30 |
|  | AC497795/ (AC495200) | Βάση κοντού Στοιχείου | 220,00 |

| | | | |
|---|------------------------|---|------------------------------|
|  | AC497717 (AC495289) | Βάση μακριού Στοιχείου | 200.00 |
|  | AC494272 | Καρίνα Accord | 58.40 |
|  | AC819670 | Καρίνα Accord Optima | 60.00 |
|  | AC494266 | Καρίνα Accord | 8.50 |
|  | AC494417 AC805808 | Άξονας 16x2.5x76 Accord με καρίνα Κουζινέτο δίσκου σπαρτικής 6 τρύπες PCD75mm | 7.50 130.00 |
|  | AC430800 | Νύχι μονής κοπής 45x7 ΚΚ45mm τρύπα 10,5mm Sfoggia | 8,00 |
|  | ACMD18253 | Φυσούνα κάτω σπαρτικής | 26.00 |
|  | AC495758 | Φυσούνα κάτω σπαρτικής DL, DT, DV, DG, DF, DA-X, DA-S, DA | 21.00 |
|  | AC499969 | Σύνδεσμος ελαστικός σπιραλ AD | 6.50 |
|  | AC499970 | Σύνδεσμος ελαστικός σπιραλ 35x35 x L100mm | 7.00 |
|  | AC608117 AC494677 | Σπιράλ σπαρτικής Accord 1' L=275cm Πλακάκι στήριξης ελατηριου | 13.30 1.35 |
|  | AC494746 | Τσιμουχα διανομέα 135x145x45mm Optima, Dc | 37,00 |
|  | AC495813 | Καλύπτρα επαναφοράς | 5.40 |
|  | AC489055 | Κουζινέτο αδραχτιού DL | 28.00 |

| | | | |
|---|----------|--|----------------|
|  | AC489048 | Ρυθμιστής μετρητικού DL | 11.00 |
|  | AC489056 | Πλαστικό γρανάζι 19T DL | 47.00 |
|  | AC489151 | Χείλος ελαστικό θυρίδας DL | 40.00 |
|  | AC489842 | Ένθετο ημικυκλικό μονής δόσης μετρητικού DL | 16.30 |
|  | AC494732 | Φτερωτή 260x82 μετρητικού DL | 625.00 |
|  | AC489174 | Βούρτσα καθαρισμού μετρητικού DL | 145.00 |
|  | AC494846 | Φτερό κλαπέ εισόδου αέρος μετρητικού DL | 32.00 |
| | AC494746 | Κάλυμμα σκόνης εξόδου διανομέα DL | 5.70 |
|  | AC688471 | Τάπα εξόδου διανομέα DL | 5.70 |
|  | AC496709 | Δίσκος γραμμοχάρκτη 350x3 | 89.00 |
|  | ACM19523 | Χωνάκι θυρίδας M-Drill | 7.60 |
|  | AC657191 | Πιρστίνι 6x20mm συσκευασία ~95 τεμαχίων | 43,00 |
|  | AC657231 | Πιρστίνι 6x30mm συσκευασία ~67 τεμαχίων Rivet | 18,00 |
|  | AC657271 | Πιρστίνι 6x42mm συσκευασία ~50 τεμαχίων | 0.22/pc |
| | AC495825 | Ελαστικό τροχού πατήματος σπόρου 1"x10" DL | 49.00 |
| | AC802811 | Ελαστικό τροχού πατήματος σπόρου 280x65mm | 35.00 |

| | | | |
|--|-----------|--|---------------|
|  | AC494813 | Accord | 5.60 |
| | AC420416 | Πλακάκι και ζυγιά ελατηρίου Accord | 15.00 |
|  | AC495754 | Kverneland Accord 8mm (ex 18010.ST-AC1) | 8.40 |
| | AC495754G | Ελατήριο ιχνοσβέστη 8mm γνήσιο kverneland | 22.50 |
|  | AC496514 | Πλακάκι πιάστρα ελατηρίου 495754 | 22.00 |
|  | AC495830 | Ζυγιά ελατηρίου ιχνοσβέστη M12 | 4.70 |
|  | AC495187 | Στήριγμα δίσκου πατήματος σπόρου | 190,00 |
|  | AC495176 | Ανάρτηση και δίσκος πατήματος σπόρου | 350,00 |

Kuhn Maxima

| | | | |
|---|-------------|--|--------------|
|  | KU-N00876A0 | Κουζινέτο δίσκου σπαρτικής Kuhn PCD=85mm Φωλιά ρουλεμάν 47mm τρύπα 30mm | 32.00 |
|  | KU-N1501110 | Τσιμούχα κουζινέτου | 2.80 |
|  | KU-50088000 | Βίδα 10x20mm DIN912 ISO4762 αλλενοκέφαλη | 2.90 |
|  | KU-BPX0015A | Καρίνα integra 3000 | 20.00 |









Pottinger

| | | | |
|---|-------------------|---|---------------|
|  | PO-8612-32-336-0 | Δίσκος 320mm 4 holes | 33,00 |
|  | PO-8612-32-047-2 | Κουζινέτο δίσκου κομπλέ thread 12x1.75 application 15.5mm | 49,00 |
|  | PO-8612-32-147-0 | Ξύστρα-κάλυμμα | 23,00 |
|  | PO-8612-32-328-0 | Παξιμάδι ρύθμισης ξύστρας/ δίσκου | 26,00 |
|  | PO-8612-32-324-0 | Ξύστρα | 6,70 |
|  | PO-435-446 | Ελατήριο επαναφ.στοιχείου δίσκου 4x28x219 | 9,30 |
|  | PO-435-440 | Ελατήριο στοιχείου πίσω 1.8x18.2x57mm | 4.00 |
|  | PO-435-319 | Ελατήριο στοιχείου μπροστινό 4x28x172mm | 15.40 |
|  | PO-855-72-202-0 | Μούφα περιστροφής στοιχείου | 28,00 |
|  | PO-410-553 | Δαχτυλίδι μπάγα 20x23x21.5 | 3.80 |
|  | PO-9022-53-14 | Ξύστρα | 5,20 |
|  | PO-8612-323-317-0 | Άξονας βίδα M12x70 ξύστρας 9022-53-14 | 28,30 |
|  | PO-438-050 | Ασφάλεια 4x27 για πιράκι τροχού | 5,80 |
|  | RA-91070103 | Φυσούνα επάνω μακρυνά Vitasem 400 | 17,00 |
|  | RA-91070104 | Σωλήνα 290mm τηλεσκοπικού Vitasem 400 | 23,00 |
|  | RA-91070105 | Σωλήνα 405mm τηλεσκοπικού Vitasem 400 | 22,00 |
|  | PO-7991070106 | Σύνδεσμος Vitasem 400 | 16,00 |
|  | PO-91070107 | Φυσούνα επάνω κοντή Vitasem 400, Rabe | 15,00 |
|  | PO-8612-32-323-0 | Βάση στήριξης στοιχείου | 110,00 |
|  | PO-855-75-201-0 | Ζυγιά σχήματος V βάσης στοιχείου | 30,00 |





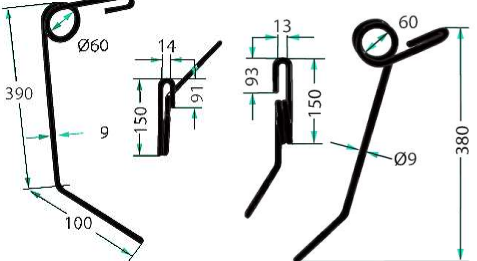

| | | | |
|---|------------------|---|---------------|
|  | PO-5000201A | Ελαστικό τροχού πατήματος σπόρου 250x42 Rabe | 40.00 |
|  | PO-5000201 | Τροχός 250x42 | 200.00 |
|  | PO-850-41-069-0 | Ζυγί παραλληλόγραμμο ελατηρίου ιχνοσβέστη M10x51,5x75mm | 18.00 |
|  | PO-06553B10 | Pottinger 10mm Αριστ. Μακρύ (περισσότερα) 8622375950 | 13.00 |
|  | PO-06553B11 | Pottinger 10mm Δεξί κοντό (λιγότερα) 8622.375.94.0 | 10.00 |
|  | PO-8612375890 | Ελατήρια Pottinger Vitasem 402 | 12.50 |
|  | PO-8622375910 | Ελατήρια Pottinger Vitasem 402 δεξί ακριανό | 45.00 |
|  | PO-8612-37-581-0 | Πιαστράκι ελατηρίου Pottinger | 25.00 |

Gaspardo Maschio

| | | | |
|---|------------|--|---------------|
|  | G16043890 | Δίσκος 330x2.5 4 holes 70mm 40mm | 29.00 |
|  | G16043090R | Δίσκος 325x3 4 holes PCD80 Aliante | 17.80 |
|  | G07002742R | Τηλεσκοπικός σωλήνας L=370-825 Nina 300 | 69.00 |
|  | G07002751R | Τηλεσκοπικός σωλήνας L=305-600 Nina 300 | 65.00 |
|  | G07002741R | Τηλεσκοπικός σωλήνας L=313-715 | 70.00 |
|  | G16243760R | Καρίνα σπαρτικής Nina, Aliante, Alitalia | 68.00 |
|  | G16044571R | Κουζινέτο δίσκου Maria, Nina, Aliante | 155.00 |



| | | | |
|---|-------------|--|--------------|
|  | G16045750R | Ξύστρα δεξιά μακριά Aliante Nina | 89.00 |
|  | G16045760R | Ξύστρα αριστερή μακριά Aliante Nina | 89,00 |
|  | G16249040R | Ξυστράκι δεξί κοντό Aliante Nina | 16.00 |
|  | G16249050R | Ξυστράκι αριστερό κοντό Aliante Nina | 16,00 |
|  | G16043842 | Ρυθμιστής βάθους αριστερός maria | 39.00 |
|  | G16043852 | Ρυθμιστής βάθους δεξιός maria | 39.00 |
|  | PO-5000201A | Ελαστικό τροχού πατήματος σπόρου 250x42 Nina Maria | 40.00 |
|  | G18903650 | Gaspardo Αριστερό μακρύ | 6.20 |
| | G18903640 | Gaspardo Δεξί κοντό | 6.00 |
|  | G18904710R | Gaspardo σιτοσπαρτική 10mm | 10.40 |

Σπαρτική Sulky

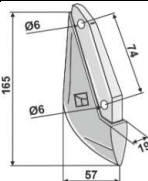
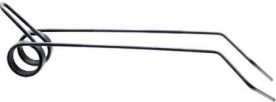
| | | | |
|---|-----------|--|--------------|
|  | SU-985310 | Σωλήνας τηλεσκοπικός πλαστικός Sulky | 13,40 |
|  | SU-907711 | Φυσούνα κάτω τηλεσκοπικού σωλήνα Sulky | 5,30 |
|  | SU-907019 | Καλύπτρα επαναφοράς | 14,30 |
|  | SU-980108 | Δίσκος σποράς 6 holes (680108) | 35.00 |
|  | SU-685027 | Πλαστικό κουζιμένο δίσκου | 20,00 |
|  | SU-857002 | Χωνί επάνω | 9,00 |

| | | | |
|---|---------------|--|--------|
|  | SU-857350 | Χωνί κάτω | 7,50 |
|  | SU-908435 | Καρίνα Sulky | 18.00 |
| | LE-SPT33050I | Λάστιχο συμπίεσης σπόρου 330x50/LR/63S | 55,00 |
| | LE-SPW33050LP | Τροχός συμπίεσης σπόρου 330x50/LR/63SP | 110.00 |
| | SU-962075 | Πιάστρα ελατηρίου ιχνοσβέστη Sulky | 19.50 |
|  | SU-980011 | Ελατήριο ιχνοσβέστη Sulky | 8.00 |



Σπαρτική Sola

| | | | |
|--|----------|-----------------------------------|------|
|  | SOL-4648 | Ελατήριο ιχνοσβέστη sola δεξιό | 8.00 |
| | SOL-4649 | Ελατήριο ιχνοσβέστη Sola αριστερό | 8.00 |
|  | SOL-887 | Ελατήριο ιχνοσβέστη 2 σκέλη Sola | 9.80 |

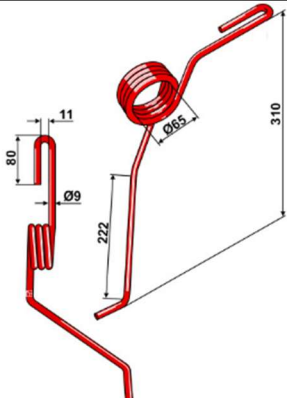

Lemken

| | | | |
|---|-------------|--|-------|
|  | LE-4818581 | Φυσούνα κάτω Eurodrill DKA | 14.00 |
|  | LE-4818580 | Φυσούνα πάνω Eurodrill DKA | 16.80 |
|  | LE-5818601 | Τηλεσκοπικός σωλήνας L=640 Solitair | 24.00 |
|  | LE-5818604 | Τηλεσκοπικός σωλήνας L=549 Solitair | 31.00 |
|  | LE-3490010 | Δίσκος σποράς 350x3 Φ70/Φ35 Solitair 9+300/06 (305826028) | 36,00 |
|  | LE-34910010 | Δίσκος σποράς 350x3 Φ70/Φ35 6 holes Solitair 9+300/06 Frank Germany | 47.00 |
|  | LE-5554520 | Κουζινέτο δίσκου σπαρτικής solitair 6 τρύπες M6 (70mm) τρύπα 12,2mm D=80, H=32mm | 78.00 |



| | | | |
|---|-------------|---|---------------|
|  | LE-3191133 | Καλύπτρα κουζινέτου Lemken Rubin Φ73 τρυπα 13,5mm | 3.20 |
|  | LE-3492026 | Ξύστρα πλαστική Solitair | 8.00 |
|  | LE-18018025 | Φυσούνα κάτω Solitair | 29.00 |
|  | LE-3378100 | Καρίνα Lemken 310145/3046005 | 17.00 |
|  | LE-4826002 | Σωλήνας σπόρου 30x225x250mm R181 (4826001 Solitair) | 23.00 |
|  | LE-5821125 | Ελατήριο με αλυσίδα επαναφοράς στοιχείου Solitair | 22.00 |
| | LE-4816888 | Ισοπεδωτής eurodrill S250 (6817062) | 155.00 |
| | LE-4817062 | Καρίνα εξωτερική Eurodrill S250 | 320.00 |
| | LE-6817028 | Στοιχείο καρίνας μακρύ σπαρτικής Eurodrill S250 RE-95-GEK | 390.00 |
| | LE-6817027 | Στοιχείο καρίνας κοντό σπαρτικής Eurodrill 300-29 LI-65-GEK | 370.00 |
| | LE-4817026 | Στοιχείο καρίνας μακρύ σπαρτικής Eurodrill 300-29 RE-95-GEK | 210.00 |
|  | LE-3298542 | Ελατήριο 4x32x127mm στοιχείου καρίνας Eurodrill 300-29 | 10.00 |
| | LE-3179450 | Κουζινέτο στοιχείου Eurodrill 300-29 15x17x17 | 1.70 |
|  | LE-4818529 | Καλύπτρα επαναφοράς Eurodrill 300-29 | 8.50 |
|  | LE-31910006 | Κουζινέτο σκαλιστηριού EC εξωτερικού δίσκου 78x16x23 | 105.00 |
|  | LE-3537057 | Ελατήριο ιχνοσβέστη μπροστινό αριστερό L=300mm | 11.20 |

| | | | |
|---|------------|---|---------------|
|  | LE-3537056 | Ελατήριο ιχνοσβέστη πισινό δεξιό L=310mm | 13.00 |
|  | LE-3374361 | Χελιδόνι W=340mm, H=220, CC=40mm Solitiar, Karat etc | 140.00 |

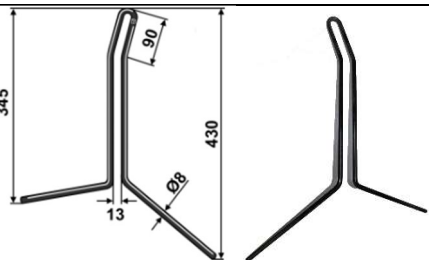
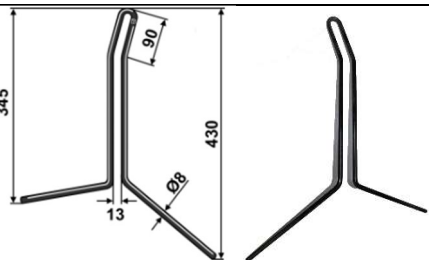
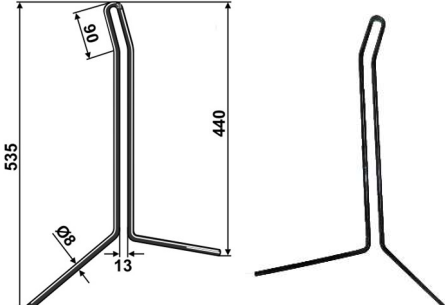
Rabewerk (Pottinger)





| | | | |
|---|-------------|--|--------------|
|  | RA-90225213 | Πλαστικό κουζινέτο δίσκου 5 τρύπες | 72.00 |
|  | RA-91115024 | Έλασμα inox 20x1x230mm Rabe | 45.00 |
|  | RA-91070104 | Τηλεσκοπικός σωλήνας πλαστικός κάτω 2 μέρη | 20,00 |
|  | RA-90063950 | Ελατήριο ιχνοσβέστη Rabewerk/ Pottinger κοντό L=345/430 | 13,50 |
|  | RA-90063951 | Ελατήριο ιχνοσβέστη Rabewerk/ Pottinger μακρύ αριστερό L=535/440 | 15,30 |

Agromasz

| | | | |
|---|--------------|---|--------------|
|  | SI185101715 | Σωλήνας τηλεσκοπικός παλαιού τύπου πλαστικός L max = 86cm | 24.00 |
|  | SI185101715C | Σωλήνας τηλεσκοπικός παλαιού τύπου πλαστικός L max = 86cm κομπλέ με φυσούνες | 40.00 |
|  | SI03329-01 | Μεταλλικός σωλήνας πρυσσόμενου επάνω 29cm συνδυάζεται με SI01714- 01/S01714-02 νέου τύπου | 38,00 |

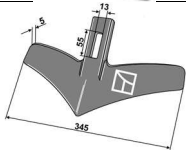
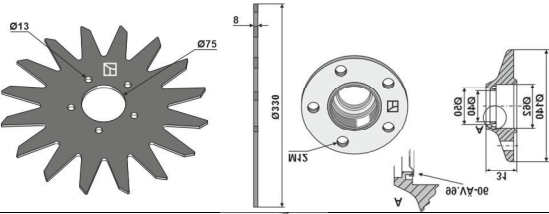
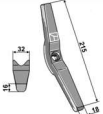
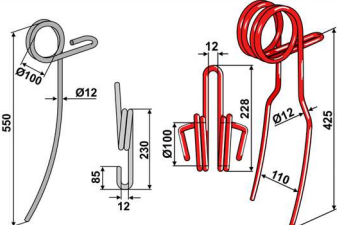
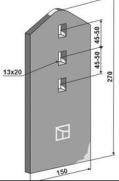
| | | | |
|---|------------|--|--------------|
|  | SI01714-01 | Πλαστικός σωλήνας πτυσσόμενου κάτω κοντός 210mm νέου τύπου | 10,00 |
|  | SI01714-02 | Πλαστικός σωλήνας πτυσσόμενου νέου τύπου 270mm νέου τύπου | 10,00 |
|  | SI03901 | Φυσούνα τηλεσκοπικού σωλήνα παλαιού τύπου επάνω | 9,50 |
|  | SI07060 | Φυσούνα τηλεσκοπικού σωλήνα παλαιού τύπου επάνω | 9,50 |
|  | SI01713 | Φυσούνα τηλεσκοπικού σωλήνα παλαιού τύπου κάτω | 9,50 |
|  | SI01034 | Δίσκος σποράς 330mm 6 τρύπες | 70,00 |
|  | SIN560 | Αξονάκι Κουζινέτου δίσκου σποράς | 18,50 |
|  | SI01022 | Πλαστική ξύστρα δίσκου | 90,00 |
|  | SI00642 | Μεταλλική ξύστρα δίσκου | 24,00 |
|  | SI01577 | Μουαγιέ Δίσκου σποράς | 62,00 |
|  | SI00291 | Μουαγιέ δίσκου γραμμοχαράκτη | 83,00 |
|  | SI00238 | Γρανάζι σετ | 17,00 |
|  | SI00077 | Πορτάκι θυρίδας | 10,00 |
|  | SI00076 | Πλαστική βάση θυρίδας | 31,00 |
|  | SI00161 | Καρίνα σποράς | 20,00 |
|  | SI00444 | Ξύστρα πλαστική καρίνας | 5,50 |
|  | SIWG-00001 | Ζυγιά M12 και βάση ελατηρίου ιχνοσβέστη | 10,00 |
|  | SI00486 | Ελατήρια ιχνοσβέστη 9mm | 17,00 |

Vaderstad

| | | | |
|---|------------------|---|--------|
|  | VA-307002 | Ξύστρα χειλιδόνι w=165mm τρύπα 16x55 (VA-07) | 12.00 |
|  | VA-444611 | Ξύστρα χειλιδόνι w=345mm τρύπα 13x55 (VA-09) | 43.50 |
|  | VA-413930 | Δίσκος ακτινωτός 330mm 5 τρύπες κεντρική 104mm 413930 (31-0116) | 115.00 |
| | VA-13 | Κουζινέτο δίσκου ακτινωτού σπαρτικής | 50,00 |
|  | VA-302300 | Νύχι διπλής κοπής 18x32x215 1 τρύπα (VA-003110) | 14,00 |
|  | VA-306239 | Ελατήριο ιχνοσβέστη 1 σκέλος L=550mm 306239 (VA-ST-02) | 16.00 |
| | VA-445067 | Ελατήριο ιχνοσβέστη 2 σκέλη L=425mm (ex VA-ST-06) | 22.00 |
|  | VA-425587 | Ξύστρα 270x150mm 3 τρύπες 45-50mm (IND-203) | 40.00 |
|  | VA-432116/432115 | Στοιχείο σπαρτικής δεξί/αριστ. L=325, profile 32mm W=110mm | 60.00 |
|  | VA-451371 | Δίσκος σπαρτικής 410x5mm | 45.00 |
|  | VA-208063 | Κουζινέτο δίσκου 4 τρύπες 98mm | 175.00 |

Hassia

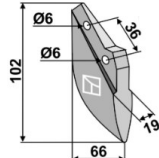
| | | | |
|---|------------|---------------|------|
|  | HA-3378103 | Καρίνα Hassia | 7.50 |
|---|------------|---------------|------|

ΥΔΡΑΥΛΙΚΑ ΡΑΝΤΑΡ ΑΠΛΑ

| ΚΩΔΙΚΟΣ | Τρύπα κουζινέτου | L Min Max mm | Εσωτερ Διάμετρος Χ Διάμετρος Εμβόλου d | Τιμή |
|----------|------------------|--------------|--|---------------|
| YD-30550 | 25,4 x25,4 | 551-832 | 50x30 | 220,00 |
| YD-35600 | 25,4 x25,4 | 600-880 | 70x35 | 235,00 |
| YD-MS002 | 19x19 | 410-600 | 50x30 India | 125.00 |
| YD-MS051 | 25,4x25,4 | 480-692 | 50x30 India | 137.00 |
| YD-MS053 | 25,4 x25,4 | 551-832 | 50x30 India | 145.00 |
| YD-MS087 | 25,4 x25,4 | 551-832 | 70x35 India | 173.00 |
| YD-MS090 | 25,4 x25,4 | 600-880 | 70x35 India | 183.00 |
| YD-MS094 | 25,4 x25,4 | 650-950 | 70x35 India | 200.00 |



ΥΔΡΑΥΛΙΚΑ ΡΑΝΤΑΡ ΜΕ ΓΑΝΤΣΟ ΚΑΙ ΑΡΘΡΩΣΗ > 130HP

| ΚΩΔΙΚΟΣ | Τρύπα κουζινέτου R1, R2 | Min Max mm | In Diam. x D βάκτρου | Τιμή |
|-----------|--|------------|----------------------|--------------|
| YD-40610G | Αρθρ 32mm+ γαντζος CBM | 610-830 | 80X40 | 420 |
| YD-45650G | Αρθρ 32mm +Γαντζος CBM | 650-900 | 90X45 | 430 |
| YD-45700G | Αρθρωτός 32mmχαντζος | 700-950 | 90X45 | 430 |
| YD-45750G | Αρθρωτός 32mm+χαντζος | 750-1050 | 105X45 | 680 |
| YD-802 | Μαρκούτσι 3/8' 0,90m 3/8αρσχ γωνία 3/8 αρσ | | | 13,40 |



ΕΞΑΡΤΗΜΑΤΑ ΥΔΡΑΥΛΙΚΟΥ

| ΚΩΔΙΚΟΣ | Χαρακτηριστικά | Διαστάσεις | Τιμή |
|----------|-------------------------------------|-------------|---------------|
| YD-038 | Βαλβίδα ΥΔραυλικού Διπλής Ενέργειας | 3/8" x 3/8" | 28,80 |
| YD-1080M | Ταχυσύνδεσμος Θηλυκό μέρος | 1/2 θηλ BSP | 11,50 |
| YD-1080E | Ταχυσύνδεσμος Αρσενικό μέρος | 1/2 θηλ BSP | 4,40 |
| YD-0807 | Νιπελ BSP | 3/8x3/8 | 0.75 |
| YD-0808 | Νιπελ BSP | 1/2 'X1/2' | 1.00 |
| YD-0371 | Χειριστήριο 1 Λεβιέ Μονής Ενεργείας | | |
| YD-0381 | Χειριστήριο 1 Λεβιέ 2πλής ενερ. | | 105,00 |
| YD-0382 | Χειριστήριο 2 Λεβιέ 2πλής ενερ. | | 153,00 |



ΑΚΡΑ ΚΟΛΜΗΤΑ ΥΔΡΑΥΛΙΚΩΝ ΚΥΛΙΝΔΡΩΝ

| ΚΩΔΙΚΟΣ | d | B | E | A | D | H | M | C | ΤΙΜΗ |
|----------|----|----|----|-----|-----|----|----|---|--------------|
| YD-4050 | 40 | 52 | 75 | 115 | 100 | 24 | 22 | 4 | 30,00 |
| YD-40110 | 40 | | 68 | 117 | 99 | 34 | 30 | | 35,00 |

ΡΑΝΤΑΡ ΑΠΛΑ

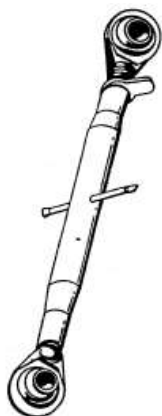

| ΚΩΔΙΚΟΣ | Τρύπα Κουζινέτου | Τρύπα Κουζινέτου | ΣΩΛΗΝΑ ΜΗΚΟΣ | min-max | Πάσσο | Τιμή |
|---------|------------------|------------------|--------------|---------|--------|-------|
| PA-2301 | 19 | 19 | 230 | 360-510 | 22x2,5 | 15.00 |
| PA-2751 | 19 | 19 | 275 | 400-550 | 27x3 | 17.00 |
| PA-2752 | 25 | 25 | 275 | 400-550 | 27x3 | 17,80 |
| PA-3201 | 19 | 19 | 320 | 430-640 | 27x3 | 15,60 |
| PA-3202 | 25 | 25 | 320 | 430-640 | 27x3 | 18,60 |
| PA-3501 | 19 | 19 | 350 | 460-670 | 27x3 | 16.00 |
| PA-3502 | 25 | 25 | 350 | 460-670 | 27x3 | 18.40 |
| PA-4001 | 19 | 19 | 400 | 515-720 | 27x3 | 17,80 |
| PA-4002 | 25 | 25 | 400 | 515-720 | 27x3 | 22.50 |
| PA-4501 | 19 | 19 | 450 | 565-720 | 27x3 | 17,40 |
| PA-4502 | 25 | 25 | 450 | 565-770 | 27x3 | 20.00 |
| PA-5001 | 19 | 19 | 500 | 615-830 | 27x3 | 18.00 |
| PA-5002 | 25 | 25 | 500 | 630-860 | 27x3 | 21.00 |

ΡΑΝΤΑΡ ΕΝΙΣΧΥΜΕΝΑ ΜΕΣΑΙΟΥ ΤΥΠΟΥ

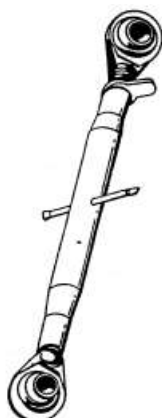

| ΚΩΔΙΚΟΣ | Τρύπα | Τρύπα | ΣΩΛΗΝΑ | min-max | ΠάσοF | Τιμή |
|----------|-------|-------|--------|----------|-------|-------|
| PA-3301P | 19 | 19 | 330 | 450-700 | 30x3 | 23.00 |
| PA-4001P | 19 | 19 | 400 | 520-770 | 30x3 | 24.00 |
| PA-4002P | 25 | 25 | 400 | 520-770 | 30x3 | 27.00 |
| PA-4502P | 25 | 25 | 450 | 560-810 | 30x3 | 29.00 |
| PA-5002P | 25 | 25 | 500 | 630-880 | 30x3 | 30.00 |
| PA-5502P | 25 | 25 | 550 | 670-920 | 30x | 31.50 |
| PA-7202P | 25 | 25 | 700 | 830-1070 | 30x3 | 35.00 |

ΡΑΝΤΑΡ ΕΝΙΣΧΥΜΕΝΑ ΒΑΡΕΟΥ ΤΥΠΟΥ

| | | | | | | |
|-----------|----|----|-----|---------|------|-------|
| PA-3502S | 25 | 25 | 350 | 470-700 | 36x3 | 38.00 |
| PA-4002S | 25 | 25 | 400 | 525-760 | 36x3 | 41.00 |
| PA-4602S | 25 | 25 | 460 | 575-800 | 36x3 | 42.00 |
| PA-5202S | 25 | 25 | 520 | 640-860 | 36x3 | 45.00 |
| PA-5002SP | 25 | 25 | 500 | 630-880 | 40x3 | 58,00 |

ΤΙΡΑΝΤΕΣ ΡΑΝΤΑΡ

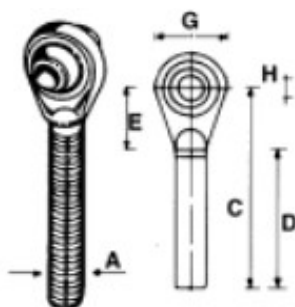

| ΚΩΔΙΚΟΙ | ΠΕΡΙΓΡΑΦΗ | ΠΑΣΟ Α | ΤΡΥΠΑ Η | ΤΙΜΗ |
|-----------|-----------|--------|---------|-------|
| PA-19273D | Δεξιά | 27X3 | 19 | 7.30 |
| PA-19273A | Αριστερή | 27X3 | 19 | 7.30 |
| PA-25273D | Δεξιά | 27X3 | 25,4 | 7.00 |
| PA-25273A | Αριστερή | 27X3 | 25,4 | 7.00 |
| PA-25303D | Δεξιά | 30X3 | 25,4 | 10.00 |
| PA-25303A | Αριστερή | 30X3 | 25,4 | 10.00 |
| PA-25363D | Δεξιά | 36X3 | 25,4 | 17.50 |
| PA-25363A | Αριστερή | 36X3 | 25,4 | 20.00 |
| PA-32363A | Αριστερή | 36X3 | 32,00 | 20.00 |
| PA-32363D | Δεξιά | 36x3 | 32.00 | 20.00 |
| PA-25403D | Δεξιά | 40x3 | 25.4 | 17.50 |
| PA-32403A | Αριστερή | 40x3 | 32 | 27.00 |
| PA-32403D | Δεξιά | 40x3 | 32 | 27.00 |

ΑΣΦΑΛΕΙΑ ΤΙΡΑΝΤΑΣ ΡΑΝΤΑΡ

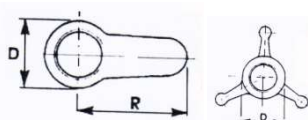

| ΚΩΔΙΚΟΣ | ΔΙΑΜΕΤΡΟΣ | ΤΙΜΗ |
|---------|--------------------|------|
| PA-2627 | 27x3 ΕΤ | 1,20 |
| PA-2630 | 30x3 Μεσαίου τύπου | 2,65 |
| PA-2636 | 36x3 Βαρέου τύπου | 5.50 |
| PA-2640 | 40x3 Βαρέου τύπου | 5.00 |

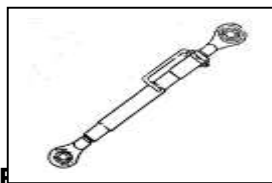
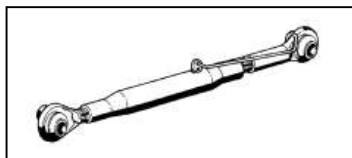

ΠΑΝΤΑΡ ΤΥΠΟΥ JOHN DEERE, FORD, MASSEY FERGUNSON

| ΚΩΔΙΚΟΣ | ΤΥΠΟΣ | Τρύπα Κουζινέτου | Τρύπα Κουζινέτου | ΣΩΛΗΝΑ ΜΗΚΟΣ mm | Min-max | Πάσσο | Τιμή |
|-----------|-----------------|------------------|------------------|-----------------|---------|-------|--------------|
| PA-54512 | John Deere | 19 | 25 | 545 | 620-880 | 27X3 | 26,00 |
| PA-42511 | Ford | 19 | 19 | 440 | 620-690 | | 38,00 |
| PA-42512 | Ford | 19 | 25 | 440 | 620-690 | 27x3 | 38,00 |
| PA-42522 | Ford | 25 | 25 | 425 | 620-690 | 27x3 | 42,00 |
| PA-4251M | Massey Ferguson | 19 | 19 | 425 | 590-750 | 30x3 | 32,00 |
| PA-42512M | Massey Ferguson | 19 | 25 | 425 | 590-750 | 30x3 | 36,00 |
| PA-5462M | Massey Ferguson | 25 | 25 | 545 | 670-830 | 30x3 | 36,70 |

ΠΑΝΤΑΡ ΜΕ ΓΑΝΤΣΟ ΚΑΙ ΑΡΘΡΩΣΗ



| ΚΩΔΙΚΟΣ | Τρύπα αρθρωσης | Μπίλια | ΣΩΛ. ΜΗΚΟ Σ mm | L Min-max | Πάσσο D | ΤΙΜΗ |
|--------------|----------------|--------|----------------|-----------|---------|---------------|
| GA-3602SGA | 25.4 | 60 | 360 | 580-620 | 36x3 | 125,00 |
| GA-4002SGA | 25,4 | 50 | 400 | 625-885 | 36x3 | 127,00 |
| GA-4502SGA-2 | 25.4 | 50 | 450 | 660-945 | 36x3 | 110,00 |
| GA-4502SGA | 25,4 | 60 | 450 | 660-945 | 36x3 | 122,00 |
| GA-78065 | 25,4 | 50 | 228 | | 36X4 | 107,00 |

ΓΑΝΤΣΟΙ ΠΑΝΤΑΡ



| ΚΩΔΙΚΟΣ | ΣΠΕΙΡΩΜΑ F | ΚΑΤ/ΜΠΙΛΙΑ | ΤΙΜΗ |
|-------------|------------|------------|--------------|
| GA-50-36-2D | 36X3 | Cat 2/50 | 40,00 |
| GA-60-36-3D | 36x3 | Cat 3/60 | 56,00 |
| GA-60-36-3A | 36x3 | Cat 3/60 | 49,00 |

ΑΡΘΡΩΤΟΣ ΒΡΑΧΙΟΝΑΣ

| | ΚΩΔΙΚΟΣ | ΣΠΕΙΡΩΜΑ F | ΤΡΥΠΑ | ΤΙΜΗ |
|--|-----------|-------------------------------|-------|--------------|
| | GA-281 | 36x3 left thread | 25 | 33,70 |
| | GA-289 | 36x3 left thread | 32 | 32,00 |
| | GA-29-25 | Δίχαλο Αρθρωτού + πείρο | 25 | 20,50 |
| | GA-29-28 | Δίχαλο Αρθρωτού + πείρο | 28 | 20,50 |
| | GA-29-32 | Δίχαλο Αρθρωτού + πείρο | 32 | 20,50 |
| | GA-28091 | Πίρος δίχαλου (ex GA-285) | 28 | 4,00 |
| | GA-29-28M | Δίχαλο Αρθρωτού + πείρο Μακρύ | 28 | 32,50 |

ΡΕΓΟΥΛΕΣ ΜΠΡΑΤΣΩΝ (ΔΙΧΑΛΟ-ΔΙΧΑΛΟ)

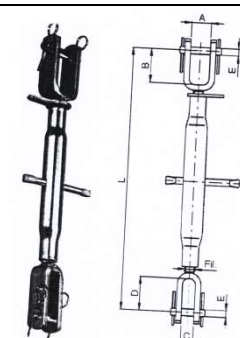
|  | ΚΩΔΙΚΟΣ | ΜΗΚΟΣ L | ΠΑΣΟ mm | ΤΡΥΠΑ P | ΔΙΧΑΛΟmm | ΤΙΜΗ |
|---|----------|---------|---------|---------|----------|--------------|
| | GA-1900 | 380 | 22x2,25 | 19 | 24x72 | 14.00 |
| | GA-1910 | 450 | 24x2 | 19 | 24x72 | 16.00 |
| | GA-1920 | 500 | 27x3 | 19 | 24x72 | 20.80 |
| | PP-50148 | Πίρος | 18x55 | | | 2,30 |

ΡΕΓΟΥΛΕΣ ΜΠΡΑΤΣΩΝ (ΔΙΧΑΛΟ-ΜΠΙΛΙΑ)

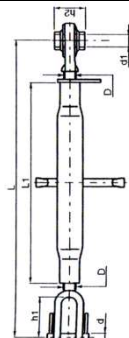
|  | ΚΩΔΙΚΟΣ | ΜΗΚΟΣ L Μπίλια-Δίχαλο | ΠΑΣΟ D Mm | ΤΡΥΠΑ ΜΠΙΛΙΑΣ d1 | ΔΙΧΑΛΟ mm | ΤΙΜΗ |
|---|---------|--------------------------|--------------|------------------|-----------|--------------|
| | GA-1930 | 380 | 24x3 | 19 | 24x72 | 15.00 |
| | GA-1931 | 380 | 24x3 | 22 | 24x72 | 15.00 |
| | GA-1940 | 410 | 24x3 | 19 | 24x72 | 15.50 |
| | GA-1943 | 490 | 24x3 | 22 | 24x72 | 19.30 |
| | GA-1945 | 520 | 24x3 | 22 | 24x72 | 18.00 |

ΓΡΥΛΛΟΙ ΜΠΡΑΤΣΩΝ ΤΡΑΚΤΕΡ ΒΑΡΕΟΥ ΤΥΠΟΥ

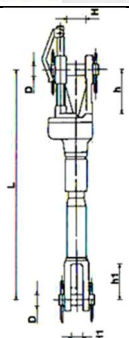
|  | ΚΩΔΙΚΟΣ | ΜΗΚΟΣ L Μπίλια-Δίχαλο | ΤΡΥΠΑ ΜΠΙΛΙΑΣ d1 | ΔΙΧΑΛΟ mm | ΤΙΜΗ |
|---|----------|--------------------------|------------------|-----------|---------------|
| | GA-01642 | 380 | 19 | | 215,00 |
| | GA-01643 | 450mm | 22 | | 215,00 |
|  | GA-191 | 530-750 | 24 | | 110.00 |

ΕΝΤΑΤΗΡΑΣ CASE



| | | | | |
|-----------|---------|-----------|--------------------|---------------|
| W-1309201 | L=350mm | Hole 19mm | Spring travel 33mm | 770.00 |
|-----------|---------|-----------|--------------------|---------------|

ΓΡΥΛΟΙ ΜΠΡΑΤΣΩΝ ΤΡΑΚΤΕΡ

| ΚΩΔΙΚΟΣ | MIN-MAX | ΤΡΑΚΤΕΡ | ΤΙΜΗ |
|---------|---------|-------------------------------------|-------|
| GA-3233 | 475-575 | Τρύπα επάνω 16mm x τρύπα κάτω 16 mm | 40,00 |
| GA-4290 | 520-630 | MF 35-135-148-65 τράντα 3/4" | 49,00 |
| GA-4292 | 565-675 | FORD 2000-3000-3600 τράντα 3/4" | 52,00 |
| GA-8626 | 665-770 | MF τράντα 1' | 60,00 |

ΕΝΤΑΤΗΡΑΣ ΜΠΡΑΤΣΩΝ Same, Deutz, Hurlimann

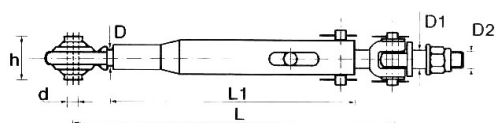

| ΚΩΔΙΚΟΣ | ΜΗΚΟΣ Lmin-Lmax | Πείρος mm | ΤΡΥΠΑ ΜΠΙΛΙΑΣ d | H mm | ΤΙΜΗ |
|---------|--------------------|--------------|-----------------------|---------|-------|
| GA-2010 | 440-600 | 24 | 19 | 51 | 34,00 |
| GA-2000 | 470-620 | 24 | 19 | 51 | 34,00 |
| GA-2040 | 510-670 | 24 | 25,4 | 51 | 36,00 |

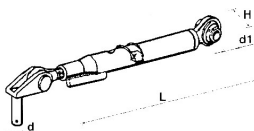

ΕΝΤΑΤΗΡΑΣ ΜΠΡΑΤΣΩΝ ΤΥΠΟΥ FIAT, New Holland

| ΚΩΔΙΚΟΣ | ΤΥΠΟΣ | ΜΗΚΟΣ Lmin-Lmax | Πείρος mm | ΜΠΙΛΙΑ d1 | H mm | ΤΙΜΗ |
|--------------|--|--------------------|--------------|--------------|---------|--------|
| GA-2050 | (ex GA-400) | 400 | 26 | 19 | 44 | 40,00 |
| GA-2070 | (GA-480) | 480 | 28 | 25,4 | 51 | 62,00 |
| GA-401 | Δίχαλο γωνία + πείρος 26x80mm | | | | | 12,30 |
| GA-5162486 | Δίχαλο γωνία + πείρος 26x102 mm | | | | | 35,00 |
| GA-5109502 | Δίχαλο γωνία + πείρος 28x83 mm | | | | | 58,00 |
| GA-40026 | Δίχαλο ίσιο + πείρος 25x78mm τρυπα 20mm | | | | | 14,50 |
| GA-300212000 | Δίχαλο ίσιο + πείρος 25mm Τρύπες 20 mm 1201026/1974344C1/193149A1 | | | | | 100,00 |
| GA-1201025 | Βάση εντατήρα MF Deutz (ex GA-395201025) Τρύπα 20mm Πείρος 28mm | | | | | 32,00 |



ΣΥΡΤΑΡΩΤΟΙ ΕΝΤΑΤΗΡΕΣ ΜΠΡΑΤΣΩΝ ΤΥΠΟΥ Renault

| ΚΩΔΙΚΟΣ | ΜΗΚΟΣ ΣΩΛΗΝΑ | ΜΗΚΟΣ Lmin-Lmax | Τρύπα mm | Διάμετρο | Σπείρωμα | ΤΙΜΗ |
|---------|-----------------|--------------------|-------------|----------|----------|-------|
| GA-2042 | 465 | 570 | 22 | 18,5 | 24x3 | 27,50 |
| GA-2046 | 585 | 690 | 22 | 18,5 | 24x3 | 31,50 |
| GA-2048 | 525 | 655 | 28 | 22 | 24x3 | 32,50 |



ΣΥΡΤΑΡΩΤΟΙ ΕΝΤΑΤΗΡΕΣ ΜΠΡΑΤΣΩΝ ΤΥΠΟΥ John Deere

| ΚΩΔΙΚΟΣ | ΜΗΚΟΣ ΣΩΛΗΝ | ΩΦΕΛ ΜΗΚΟ | Χαρακτηριστικά | Διάμετρο | Σπείρωμα | ΤΙΜΗ |
|------------------|----------------|--------------|---|----------|----------|-------|
| GA-601 | 290 | 460 | Δίχαλο 46x62Χοκε 24x52 JD 4- κύλινδρος 3350 | 18,5 | 30x3,5 | 25,50 |
| GA-602 | 490 | 640 | Δίχαλο 46x62Χοκε 24x52 JD 6-κύλινδρος | 18,5 | 30x3,5 | 38,50 |
| GA-603 RMTE03 | 258 | 395 | Μπίλια 19,5mm Δίχαλο 24x48 Jeere 6000 | 18,5 | 30x3,5 | 43,50 |



ΓΑΝΤΖΟΙ PANTAP CBM Ιταλίας

| ΚΩΔΙΚΟΣ | ΔΙΑΜΕΤΡΟΣ ΜΠΙΛΙΑΣ | ΤΙΜΗ |
|------------|---|--------|
| GA-714 | Γάντζος Cat 4 Italy CBM 78mm ball | 300,00 |
| GA-710 | Γάντζος Cat 3 60mm μπίλια Italy CBM | 112,00 |
| GA-710-707 | Πίρος γάντζου Cat 3 | 14,50 |
| GA-710-949 | Ελατήριο γάντζου Cat2 & Cat 3 | 0,85 |
| GA-708 | Γάντζος Cat 3 M40x2 θηλυκό Italy CBM | 130,00 |
| GA-711 | Γάντζος Cat 3 M36x2 θηλυκό Italy CBM | 130,00 |
| GA-950 | Γάντζος Cat 2 50mm μπίλια Italy CBM | 63,00 |
| GA-950-948 | Πίρος γάντζου Cat 2 | 15,70 |
| GA-710-951 | Χερούλι μοχλός γάντζου Cat2 & Cat 3 | 14,00 |
| GA-954 | Γάντζος Cat 2 M30x2 θηλυκό Italy CBM | 65,00 |
| GA-001 | Γάντζος cat 1 + τιράντα 24x3 δεξιό πάσο | 80,00 |



ΓΑΝΤΖΟΙ PANTAP ΙΝΔΙΑΣ

| ΚΩΔΙΚΟΣ | ΔΙΑΜΕΤΡΟΣ ΜΠΙΛΙΑΣ | ΤΙΜΗ |
|---------|---------------------------------------|-------|
| GA-072 | 50mm Cat 2 Ινδίας Θηλ σπείρωμα 20x1.5 | 35,50 |
| GA-073 | 60mm Cat 3 kings Ινδίας | 50,00 |



ΓΑΝΤΖΟΙ ΑΥΤΟΜΑΤΟΙ ΜΠΡΑΤΣΩΝ CBM Ιταλίας

| ΚΩΔΙΚΟΣ | ΔΙΑΜΕΤΡΟΣ ΜΠΙΛΙΑΣ | ΧΑΡΑΚΤΗΡ | ΤΙΜΗ |
|---------|---------------------------------|----------|--------|
| GA-201 | 44mm | Cat 1 | 87,00 |
| GA-202 | 56mm Δενδροκομ. (30x80mm αιχμή) | Cat 2S | 120,00 |
| GA-206 | 56mm (100X40mm αιχμή) | Cat 2 | 130,00 |
| GA-213 | 64mm (105X40mm αιχμή) | Cat 3 | 144,00 |
| Ga-214 | 81mm | Cat 4 | |



ΑΝΤΑΛΛΑΚΤΙΚΑ ΓΑΝΤΣΩΝ ΜΠΡΑΤΣΩΝ CBM Ιταλίας

| ΚΩΔΙΚΟΣ | ΠΕΡΙΓΡΑΦΗ | | ΧΑΡΑΚΤΗΡ | ΤΙΜΗ |
|------------|-----------------------|---|----------|-------|
| GA-201-2SA | Σετ γλώσσα+δαχτυλίδι | A | Cat 1 | 33,00 |
| GA-202-2SA | Σετ γλώσσα+δαχτυλίδι | A | Cat 2S | 35,00 |
| GA-202-2SM | Ελατήριο cat 2S | M | Cat 2S | 1,65 |
| GA-206-2A | Σετ γλώσσα+δαχτυλίδι | A | Cat 2 | 47,00 |
| GA-206-2M | Ελατήριο cat 2 & 3S&3 | M | Cat 2 | 1,65 |
| GA-213-3SA | Σετ γλώσσα+δαχτυλίδι | A | Cat 3 | 52,00 |

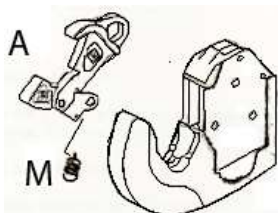

ΓΑΝΤΖΟΙ ΑΥΤΟΜΑΤΟΙ ΜΠΡΑΤΣΩΝ ΙΝΔΙΑΣ





| ΚΩΔΙΚΟΣ | ΠΕΡΙΓΡΑΦΗ | ΧΑΡΑΚΤΗΡ | ΤΙΜΗ |
|---------|----------------------------|----------|-------|
| GA-218 | 56mm (100mm αιχμή) | Cat 2 | 74,00 |
| GA-218A | Σετ επισκευής γάντζου Cat2 | | 19,00 |
| GA-223 | 64mm (110mm αιχμή) | Cat 3 | 79,00 |
| GA-223A | Σετ επισκευής γάντζου Cat3 | | 19,00 |



ΑΝΤΑΛΛΑΚΤΙΚΑ ΓΑΝΤΖΩΝ ΜΠΡΑΤΣΩΝ WALTERSCHEID

| | Κωδικός | Περιγραφή | Τιμή |
|---|-----------|--|-------|
|  | W-308515 | Γλώσσα Νέου Τύπου Cat 1, 2, 2H (380516) (395308515) | 45.00 |
|  | W-200029 | Χερούλι Νέου Τύπου Cat 1, 2, 2H (309719) | 47,00 |
|  | W-202398 | Χερούλι Cat 1, 2, 2H χωρίς ναυτικό, εξέλιξη | 40.00 |
|  | W-308524 | Ελατήριο Νέου Τύπου Cat 1, 2, 3 (308523) | 7.60 |
|  | W-309758 | Γλώσσα Νέου Τύπου Cat 3, 3H (309759) | 36.00 |
|  | W-202399 | Χερούλι Νέου Τύπου Cat 3, 3H (308516, 200030) | 45.00 |
|  | W-1308520 | Καβίλια 10x36 | 2.40 |
|  | W-1099435 | Καβίλια 6x32 lower hook Cat 3 waltescheid | 1.10 |
|  | W-1099599 | Καβίλια 13x36 lower hook Cat 3 waltescheid | 7.80 |
|  | W-099474 | Γλώσσα Παλαιού Τύπου Cat 3, 3H (099473)(395306104) | 78.00 |
| | W-306104 | Χερούλι Παλαιού Τύπου Cat 30 at 3, 3H | 30.00 |
|  | W-1099481 | Ελατήριο Παλαιού Τύπου Cat 2, 2 ^H , 3 | 7,00 |

ΑΝΤΑΛΛΑΚΤΙΚΑ ΓΑΝΤΖΩΝ PANTAP WALTERSCHEID

| | | | |
|---|----------|---|-------|
|  | W-305031 | Πίρος γάντζου Cat2 (D 22/15/13mm L=110mm) | 44.00 |
|  | W-305198 | Ελατήριο πίρου Cat2 1.8x20x98mm | 12.70 |
|  | W-099113 | Πίρος γάντζου Cat3 (D 22/15/13mm L=120mm) | 44.00 |
|  | W-099050 | Ελατήριο πίρου Cat3 | 13.00 |

ΚΟΥΖΙΝΕΤΑ ΠΑΝΤΑΡ

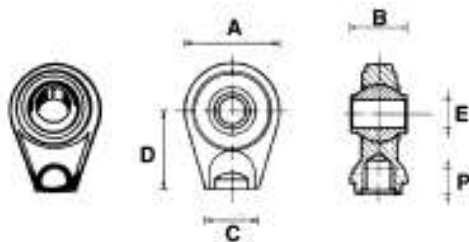

| Κωδικός | Τρύπα | C | D | A | Τιμή |
|-------------------|-------|------|----|----|-------|
| PA-1934 (WOE0708) | 19 mm | 34mm | 60 | 62 | 5.20 |
| PA-2250 (WOE756) | 22mm | 50mm | 70 | 85 | 11.30 |
| PA-2538 (WOE0740) | 25mm | 38mm | 65 | 75 | 6.20 |
| PA-2550 (WOE0750) | 25mm | 50mm | 65 | 85 | 10.30 |
| PA-0760 | 25mm | 50mm | 70 | 85 | 12.00 |
| PA-3050 (WPE0810) | 30mm | 50mm | 65 | 92 | 9.20 |
| PA-3250 (WOE0825) | 32mm | 50mm | 70 | 85 | 11,00 |

ΚΟΥΖΙΝΕΤΑ ΜΠΡΑΤΣΩΝ / ΛΑΜΑΣ

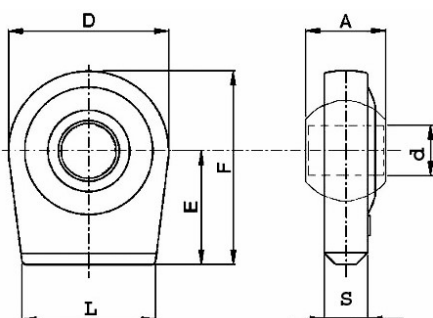

| Κωδ | d | L | D | E | S | A | Τιμή |
|------------------|-------|-----|-----|----|----|----|-------|
| PA-301 (499) | 19,3 | 60 | 67 | 50 | 13 | 35 | 6.00 |
| PA-222P1(ex 302) | 22,4 | 56 | 67 | 50 | 18 | 35 | 6.00 |
| PA-0505 (ex 304) | 22,4 | 58 | 67 | 75 | 18 | 35 | 7.20 |
| PA-306(281P1) | 25,4 | 70 | 76 | 50 | 19 | 35 | 6,50 |
| PA-569 | 25,4 | 70 | 80 | 65 | 19 | 45 | 10.60 |
| PA-1340 | 25.4 | 70 | 83 | 79 | | 38 | 10.30 |
| PA-307(281P2) | 28,4 | 70 | 76 | 50 | 19 | 35 | 6.40 |
| PA-309(282P2) | 28,4 | 70 | 80 | 65 | 22 | 45 | 10,50 |
| PA-507 | 28,4 | 70 | 78 | 80 | 22 | 38 | 8.20 |
| PA-28-4 | 28,4 | 80 | 106 | 65 | 26 | 45 | 40.00 |
| PA-597 | 32 | 70 | 96 | 65 | | 45 | 12.00 |
| PA-600 | 34,4 | 72 | 95 | 65 | 22 | 45 | 11.60 |
| PA-4215 | 37 | 100 | 100 | 83 | | 45 | 17.30 |
| PA-37-1 | 37.00 | 85 | | 65 | 25 | | 40.00 |

ΚΟΥΖΙΝΕΤΑ ΜΠΡΑΤΣΩΝ FIAT



| Κωδ | d | L | H | Τιμή |
|--------|------|----|----|-------|
| PA-741 | 22,4 | 55 | 35 | 14,90 |
| PA-743 | 28,8 | 55 | 35 | 14,90 |

ΔΙΣΚΟΣ ΕΠΙΣΚΕΥΗΣ ΚΟΥΖΙΝΕΤΟΥ

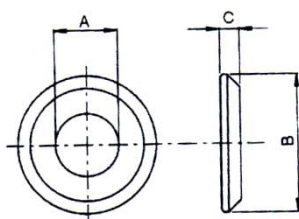

| Κωδ | Περιγραφή | Διαστάσεις ΑxΒxС | Τιμή |
|----------|------------------------------|------------------|------|
| MF-28567 | Δίσκος επισκευής άκρου | 28x56x7mm | 1,50 |
| MF-28647 | Δίσκος επισκευής άκρου ΚΕ299 | 28x64x7mm | 1,50 |

ΜΠΙΛΙΑ GRO (ΚΩΝΙΚΟΣ ΟΔΗΓΟΣ + ΑΣΦΑΛΕΙΑ)



| ΚΩΔΙΚΟΣ | ΔΙΑΜΕΤΡΟΣ ΜΠΙΛΙΑΣ | ΤΡΥΠΑ | ΤΙΜΗ |
|-------------|------------------------|-------|-------|
| GA-25-28-56 | 56 | 28,4 | 7.60 |
| GA-25-28-64 | 64 | 28,4 | 9.00 |
| GA-25-37-56 | 56 | 37 | 8.20 |
| GA-25-37-64 | 64 | 37 | 10.00 |
| GA-2428 | Ποδιά GRO 28mm | | 6.20 |
| GA-2437 | Ποδιά GRO 37mm | | 6.20 |
| AS-161 | Ασφάλεια Φ11 με καδένα | | 1,65 |
| AS-166 | Ασφάλεια Φ15 με καδένα | | 1,80 |

ΜΠΑΛΑΚΙΑ ΜΠΡΑΤΣΩΝ

| ΚΩΔΙΚΟΣ | ΧΡΗΣΗ | ΧΑΡΑΚΤΗΡΙΣΤΙΚΟ | ΤΡΥΠΑ Α | Διάμετρος Β | С | ΤΙΜΗ |
|-----------|--------------|----------------|------------|----------------|----|-------|
| MP-224435 | ΚΟΥΖΙΝΕΤΟ | | 22 | 44 | 35 | 3.15 |
| MP 224835 | ΚΟΥΖΙΝΕΤΟ | | 22 | 48 | 35 | 3,30 |
| MP-284835 | ΚΟΥΖΙΝΕΤΟ | | 28 | 48 | 35 | 3.00 |
| MP-225635 | ΓΑΝΤΖΟ | | 22 | 56 | 35 | 4.30 |
| MP-225645 | ΓΑΝΤΖΟ | | 22 | 56 | 45 | 4.30 |
| MP-255645 | ΓΑΝΤΖΟ | | 25 | 56 | 45 | 4.10 |
| MP-285645 | ΓΑΝΤΖΟ | | 28 | 56 | 45 | 3.00 |
| MP-286445 | ΓΑΝΤΖΟ | | 28 | 64 | 45 | 4.30 |
| MP-326445 | ΓΑΝΤΖΟ | | 32 | 64 | 45 | 4.20 |
| MP-346445 | ΓΑΝΤΖΟ | | 34 | 64 | 45 | 5.00 |
| MP-386445 | ΓΑΝΤΖΟ | | 38 | 64 | 45 | 4.70 |
| MP-378557 | ΓΑΝΤΖΟ | | 37 | 85 | 57 | 15.00 |
| MP-518557 | ΓΑΝΤΖΟ | | 51 | 85 | 57 | 13.80 |
| MF-225635 | MASSEY FERG, | Εγκοπή | 22 | 56 | 35 | 3.30 |
| MF-285645 | MASSEY FERG | Εγκοπή | 28 | 56 | 45 | 3,60 |

ΜΠΑΛΑΚΙΑ ΜΠΡΑΤΣΩΝ ΔΙΤΡΥΠΑ

| ΚΩΔΙΚΟΣ | ΧΑΡΑΚΤΗΡΙΣΤΙΚΟ | ΤΡΥΠΑ Α | Διάμετρος Β | С | ΤΙΜΗ |
|-------------|----------------|------------|----------------|----|------|
| MP-22285645 | Διπλή τρύπα | 28/22 | 56 | 45 | 5.40 |

ΜΠΑΛΑΚΙΑ ΡΑΝΤΑΡ

| ΚΩΔΙΚΟΣ | ΧΡΗΣΗ | Χαρακτηριστικό | ΤΡΥΠΑ Α | Διάμετρος Β | С | ΤΙΜΗ |
|-----------|--------|----------------|------------|----------------|----|-------|
| MP-225051 | ΓΑΝΤΖΟ | Γείσο | 22 | 50 | 51 | 4.60 |
| MP-255051 | ΓΑΝΤΖΟ | Γείσο | 25 | 50 | 51 | 3,60 |
| MP-256051 | ΓΑΝΤΖΟ | Γείσο | 25 | 60 | 51 | 5.20 |
| MP-286051 | ΓΑΝΤΖΟ | Γείσο | 28 | 60 | 51 | 5.60 |
| MP-326051 | ΓΑΝΤΖΟ | Γείσο | 32 | 60 | 51 | 5.70 |
| MP-327863 | ΓΑΝΤΖΟ | Γείσο | 32 | 78 | 63 | 16.00 |

ΜΟΥΦΑ ΔΑΧΤΥΛΙΔΙ

| Κωδ | Περιγραφή | Διαστάσεις | Τιμή |
|---------|------------------------|----------------|------|
| MF-2219 | Μούφα Δαχτυλίδι Ραντάρ | 22X19X44,5 | 1.00 |
| MF-2519 | Μούφα Δαχτυλίδι Ραντάρ | 25,4x19x50,8mm | 1.00 |
| MF-2822 | Μούφα Δαχτυλίδι Ραντάρ | 28x22x44,5mm | 1.00 |
| MF-3225 | Μούφα Δαχτυλίδι Ραντάρ | 25x32x51mm | 1,20 |
| MF-3628 | Μούφα Δαχτυλίδι Ραντάρ | 28x36x45mm | 1,40 |

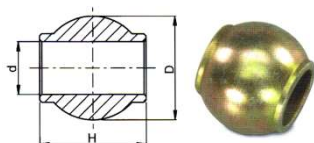

ΠΙΡΟΙ ΠΑΡΕΛΚΟΜΕΝΩΝ

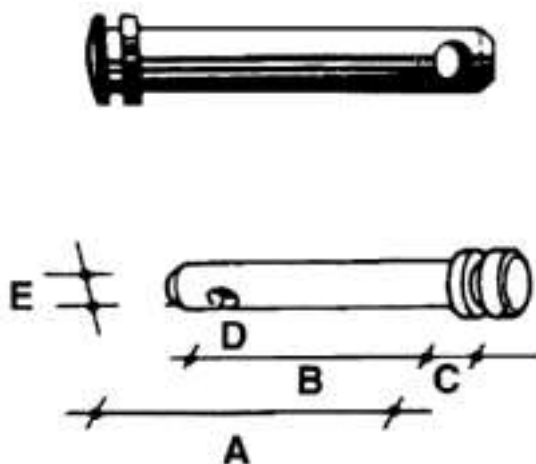

| Κωδ. | Πάχος E | Ωφέλ B | Μήκος A | Τιμή |
|----------|---------|--------|---------|------|
| PP-10048 | 10 | 48 | 55 | 0,55 |
| PP-12035 | 12 | 35 | | 0.70 |
| PP-12060 | 12 | 60 | 73 | 0,80 |
| PP-14082 | 14 | 82 | 90 | 1.05 |
| PP-16041 | 16 | 41 | 51 | 1.00 |
| PP-16059 | 16 | 59 | 70 | 1.00 |
| PP-16070 | 16 | 70 | 75 | 1,15 |
| PP-16076 | 16 | 76 | 95 | 1.10 |
| PP-19086 | 19 | 85 | 103 | 1.40 |
| PP-19096 | 19 | 95 | 110 | 1.50 |
| PP-19105 | 19 | 105 | 120 | 1,60 |
| PP-19125 | 19 | 125 | 140 | 1,75 |
| PP-22060 | 22 | 60 | 75 | 4.00 |
| PP-22072 | 22 | 72 | 85 | 1,60 |
| PP-22106 | 22 | 106 | 123 | 1.90 |
| PP-22120 | 22 | 120 | 140 | 2,30 |
| PP-22145 | 22 | 145 | 160 | 2,45 |
| PP-25077 | 25 | 77 | 90 | 1,50 |
| PP-25105 | 25 | 105 | 120 | 2.60 |
| PP-25116 | 25 | 116 | 140 | 2.60 |
| PP-25126 | 25 | 126 | 140 | 2.95 |
| PP-25136 | 25 | 137 | 153 | 3.00 |
| PP-28060 | 28 | 60 | 75 | 2,00 |
| PP-28116 | 28 | 116 | 130 | 3,30 |
| PP-28126 | 28 | 126 | 130 | 3,70 |
| PP-28130 | 28 | 130 | 145 | 3,90 |
| PP-28145 | 28 | 145 | 160 | 4.20 |
| PP-32136 | 32 | 136 | 150 | 5.70 |

ΠΙΡΟΙ ΕΛΞΕΩΣ

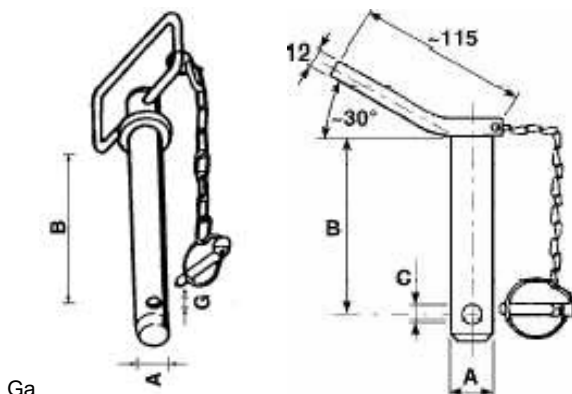

Ga

| Κωδ | Περιγραφή | Πάχος A mm | Ωφέλ. Μήκος B mm | Τιμή |
|------------|--------------------|------------|------------------|------|
| PEL-019 | Με περόνη | Φ19 | 152 | 3.30 |
| PEL-022 | Με περόνη | Φ22 | 152 | 3.65 |
| PEL-025 | Με περόνη | Φ25 | 152 | 4.70 |
| PEL-25220 | Με περόνη | Φ25 | 220 | 8.00 |
| PEL-028 | Με περόνη | Φ28 | 152 | 5.80 |
| PEL-028190 | | | | 7.00 |
| PEL-030 | Με περόνη | Φ30 | 152 | 6.00 |
| PEL-032 | Με περόνη | Φ32 | 152 | 7.50 |
| PEL-032190 | Με περόνη | Φ32 | 190 | 9.00 |
| PEX-019 | Με Κολλητό Χερούλι | Φ19 | 130 | 2.60 |
| PEX-022 | Με Κολλητό Χερούλι | Φ22 | 130 | 3.10 |
| PEX-025 | Με Κολλητό Χερούλι | Φ25 | 130 | 4.40 |
| PEX-028 | Με Κολλητό Χερούλι | Φ28 | 130 | 5.20 |

ΠΙΡΟΣ ΓΥΡΙΣΤΟΣ



| ΚΩΔΙΚΟΣ | ΠΑΧΟΣ | ΜΗΚΟΣ Mm | ΤΙΜΗ |
|----------|-------|----------|------|
| PEG-1376 | 12,70 | 76,20 | 1,80 |
| PEG-1689 | 15,87 | 88,70 | 2,30 |
| PEG-1957 | 19 | 57,00 | 4.00 |
| PEG-1989 | 19 | 88,70 | 4.00 |

ΠΙΡΟΣ ΑΡΟΤΡΟΥ ΜΕ ΠΑΞΙΜΑΔΙ & ΓΚΡΟΒΕΡ

| Κωδ | Περιγραφή | D | A | L | A | Τιμή |
|---------|------------------------|----|----|-----|--------|------|
| PA-1917 | Ίσιος 2203-3262-000 | 19 | 16 | 135 | | 2.50 |
| PA-1922 | Ίσιος | 19 | 22 | 135 | 22x1,5 | 2.70 |

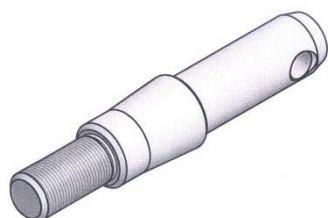
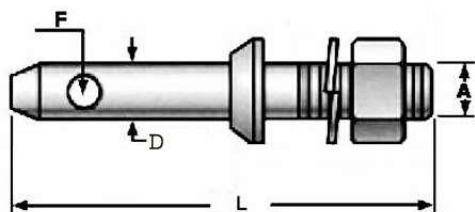

| | | | | | | |
|------------|---------|----|----|-----|--------|-------------|
| PA-2219 | Ίσιος | 22 | 19 | 135 | | 2,30 |
| PA-2222 | Ίσιος | 22 | 22 | 135 | 22x1,5 | 2,50 |
| PA-2822 | Ίσιος | 28 | 22 | 135 | 22x1,5 | 4.00 |
| PA-2228 | Ίσιος | 22 | 28 | 135 | 22x1,5 | 2.45 |
| PA-2825 | Ίσιος | 28 | 25 | 135 | 22x1,5 | 4.00 |
| PA-2225 | Ίσιος | 22 | 25 | 135 | 22X1,5 | 2,80 |
| PA-2528 | Ίσιος | 25 | 28 | 135 | 22X1,5 | 3,15 |
| PA-2525 | Ίσιος | 25 | 25 | 135 | 22X1,5 | 3.15 |
| PA-2828 | Ίσιος | 28 | 28 | 135 | 22x1,5 | 3,70 |
| PA-2828CON | Κωνικός | 28 | 28 | | | 5,20 |



Διπλός Πείρος + παξιμάδι

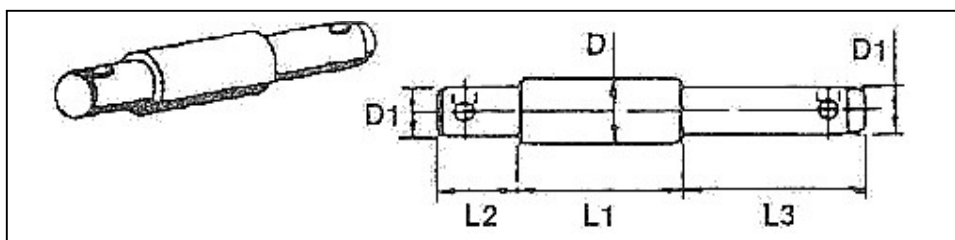

| Κωδ | Περιγραφή | Διαστάσεις | Τιμή |
|---------|----------------------------------|----------------|-------------|
| PF-0707 | Διπλός Πείρος + παξ. (ex PF-064) | 28x22x(25μέση) | 6.50 |



ΠΙΡΟΙ ΦΡΕΖΑΣ, ΧΩΝΙΟΥ

| | Κωδικός | Τύπος | L1 | L2 | L3 | D | D1 | D2 | ΤΙΜΗ |
|---|----------|---------------------|-----|----|----|------|----|----|--------------|
| | PF-051 | ΓΕΜΚΑ DIP2812 | 72 | 35 | 78 | 27,5 | 22 | 22 | 3,45 |
|  | PF-11100 | FIAT (PX-079) | 115 | 30 | 55 | 28 | 22 | 22 | 5.00 |
| | PF-3618 | Alpego/Acker | | | | | | | 10.50 |
|  | PF-11170 | FIAT (PX-080) Large | 122 | 56 | | 28 | 22 | | 4.85 |
|  | PF-11180 | Fiat small | 116 | 56 | | 28 | 22 | | 4.55 |





| Κωδικός | Τύπος | L1 | L3 | D | D1 | ΤΙΜΗ |
|---------|-------------------------|----|----|----|----|-------------|
| PF-258 | Τσαλαπατάρα (ex ΠΦ-055) | 80 | 80 | 25 | 19 | 2,80 |
| PF-2825 | Continental new DIP2825 | 90 | 80 | 28 | 22 | 3,50 |



Πίρος Terra

| Κωδ | Περιγραφή | Διαστάσεις | Τιμή |
|---------|-------------------|------------|------|
| PF-2822 | Πίρος Ι=120mm RVT | 28x22 | 3,90 |

| | | | |
|----------|--|-------------------|------|
| | ΑΣΦΑΛΕΙΑ ΑΡΟΤΡΟΥ | | |
| | AS-004 | 4,5 | 0,11 |
| | AS-006 | 6 | 0,12 |
| | AS-007 | 7 | 0,14 |
| | AS-008 | 8 | 0,15 |
| | AS-009 | 9 | 0,16 |
| | AS-010 | 10 | 0,20 |
| | AS-011 | 11 | 0,19 |
| | AS-012 | 12 | 0,26 |
| | ΠΕΡΟΝΕΣ ΑΡΟΤΡΟΥ | | |
| | AS-102 | 2 | 0,02 |
| | AS-103 | 3 | 0,05 |
| | AS-104 | 4 | 0,09 |
| | AS-105 | 5 | 0,23 |
| | AS-106 | 6 | 0,24 |
| | AS-107 | 7 | 0,50 |
| | AS-108 | 8 | 0,80 |
| | AS-109 | 9 | 1,12 |
| | AS-110 | 10 | 1,35 |
| AS-114 | 4mm/ΜΠΕΚ | 0,16 | |
| | ΑΣΦΑΛΕΙΑ ΤΥΠΟΥ ΦΙΑΤ | | |
| | AS-6-50 | 6x50 | 0,25 |
| | AS-8-38 | 8X38 | 0,29 |
| | AS-8-60 | 8x60 | 0,40 |
| | AS-10-38 | 10 X38 | 0,38 |
| | AS-10-60 | 10 X60 | 0,46 |
| AS-11-90 | 11x90 | 0,80 | |
| | ΑΣΦΑΛΕΙΑ ΑΡΟΤΡΟΥ ΜΕ ΕΛΑΤΗΡΙΟ | | |
| | AS-085 | 8,5 | 1,10 |
| AS-095 | 10 | 1,15 | |
| | ΚΟΠΙΛΙΑ ΤΥΠΟΥ ΦΙΑΤ | | |
| | AS-071 | 3 mm | 0,08 |
| AS-075 | 5 mm | 0,15 | |
| | ΑΣΦΑΛΕΙΑ ΑΞΟΝΑ | | |
| | AS-8-50 | 8X50 (ex AS-050) | 0,35 |
| AS-10-50 | 10x50 | 0,50 | |
| | ΠΕΡΟΝΕΣ ΑΡΟΤΡΟΥ ΜΕ ΔΙΠΛΗ ΣΠΕΙΡΑ | | |
| | AS-184 | 4 mm | 0,14 |
| | AS-185 | 5 mm | 0,29 |
| AS-186 | 6 mm | 0,50 | |
| | ΔΙΑΦΟΡΕΣ ΑΣΦΑΛΕΙΕΣ | | |
| | AS-167 | Φ14 | 3,00 |
| | AS-169 | Φ16 εντατήρα Fiat | 3,20 |
| AS-170 | Φ19 εντατήρα Fiat | 3,60 | |
| | ΓΡΑΣΣΑΔΟΡΑΚΙΑ ΙΣΙΑ | | |
| | GP-006 | 6x1 | 0,12 |
| | GP-008 | 8x1 | 0,18 |
| | GP-010 | 10x1 | 0,25 |
| | ΓΡΑΣΣΑΔΟΡΑΚΙΑ ΑΜΒΛΕΙΑ ΓΩΝΙΑ 45° | | |
| GP-036 | 6x1 | 0,32 | |

| | | | |
|---|---------------------------------|------|------|
|  | GP-038 | 8x1 | 0,34 |
| | GP-040 | 10x1 | 0,37 |
|  | ΓΡΑΣΣΑΔΟΡΑΚΙΑ ΟΡΘΗ ΓΩΝΙΑ | | |
| | GP-076 | 6x1 | 0,31 |
| | GP-078 | 8x1 | 0,34 |
| | GP-080 | 10x1 | 0,37 |

| | | | |
|---|---------------------------------|-------------------------|-------|
|  | ΚΟΠΙΛΙΑ | | |
| | ΑΣ-2324 | 3x24 | 0,040 |
| | ΑΣ-2436 | 4x36 | 0,042 |
| | ΑΣ-2570 | 5x70 | 0,108 |
| | ΑΣ-2670 | 6x70 | 0,15 |
| | ΑΣ-2680 | 6x80 | 0,18 |
|  | Μπαράκια Γκαζιού | | |
| | PE-406 | M6 Δεξί | 0.80 |
| | PE-407 | M6 Αριστερό | 1,34 |
| | PE-408 | M8 Δεξί | 1.63 |
| | PE-409 | M8 Αριστερό | 6.50 |
| | PE-410 | M10 Δεξί | 1.22 |
| | PE-411 | M10 Αριστερό | 2.62 |
| PE-412 | M12 Δεξί | 1.85 | |
|  | Καπάκια Εξάτμισης | | |
| | PE-421 | 38-42mm | 1,45 |
| | PE-423 | 50-55mm | 1,65 |
| | PE-425 | 63-88mm | 1,80 |
|  | Μπίλια Κοτσαδούρας | | |
| | PE-481 | Μπίλια 50mm Πάχος 22mm | 13.30 |
|  | Κλείστρο Καρότσας | | |
| | PE-451 | Βίδα 76mm x πλάτος 70mm | 2.65 |
|  | Μπαλάκια Λεβιέ | | |
| | PE-10083008 (ex PE-518) | 8mm | 2.00 |
| | PE-10083510 (ex PE-520) | 10mm | 2.00 |
|  | Κλείστρο κατώ Λαστιχένιο | | |
| | PE-455 | | 2,25 |
| | PE-124NTI | Με βάση | 4,60 |
|  | Σφιγκτήρες Εξάτμισης | | |
| | PE-442 | 42mm | 2.90 |
| | PE-445 | 45mm | 3.10 |
|  | Πεταλούδες | | |
| | PE-508 | 8mm | 2.00 |
| | PE-510 | 10mm | 2.00 |
| | PE-518A | 40mm 8mm αρσενικό | 2,50 |

ΠΛΑΚΑ ΥΔΡΑΥΛΙΚΟΥ

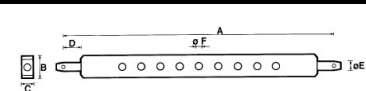
| | | | | | | |
|---|--------------------------|----------|----------|-------|-------|-------|
|  | Κωδ | A | E | Λάμα | Τρύπα | Τιμή |
| | | Μήκος mm | Πίρος mm | | | |
| | PE-632505 (DB003) PE-051 | 610 | 22 | 63X25 | 22 | 27.00 |
| | PE-763203 (ex PE-055) | 890 | 28 | | 28 | 57.00 |

ΕΛΑΤΗΡΙΟ ΜΠΡΑΤΣΩΝ

| | | | | | |
|---|----------|----------|----|------|------|
|  | Κωδ | Μήκος mm | mm | D mm | Τιμή |
| | SO-3-380 | 380 | 3 | 30 | 4.00 |

ΝΑΥΤΙΚΑ ΚΛΕΙΔΙΑ

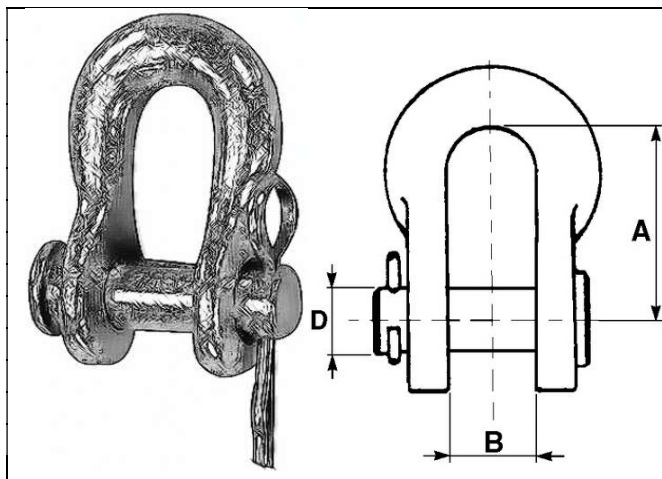



| Με Πίρο | | | | |
|---------|----|----|----|------|
| Κωδ. | D | B | A | Τιμή |
| MP-101 | 12 | 18 | 40 | 2.00 |
| MP-103 | 14 | 18 | 40 | 2.30 |
| MP-105 | 16 | 20 | 54 | 2.90 |
| MP-008 | 18 | 25 | 65 | 3.10 |
| Με Πάσο | | | | |
| Κωδ. | D | | | Τιμή |
| MP-106 | 6 | | | 0.36 |
| MP-108 | 8 | | | 0.40 |
| MP-110 | 10 | | | 0.85 |
| MP-112 | 12 | | | 0.95 |
| MP-114 | 14 | | | 1.65 |
| MP-116 | 16 | | | 1.85 |
| MP-118 | 18 | | | 2.55 |

ΑΜΟΡΤΙΣΕΡΑΚΙΑ



| Κωδ | Περιγραφή | Τιμή |
|-----------|--------------------------|-------|
| VO-5535 | Min 55cm x άνοιγμα 350mm | 10.60 |
| VO-6120 | Min 61cm x άνοιγμα 200mm | 11.15 |
| VO-6535 | Min 65cm x άνοιγμα 350mm | 13.40 |
| VO-7035 | Min 70cm x άνοιγμα 350mm | 14.70 |
| VO-860030 | Min 86cm x άνοιγμα 300mm | 11.82 |

ΕΝΤΑΝΤΗΡΕΣ ΜΠΡΑΤΣΩΝ ΑΠΛΟΙ

| | Κωδ | Τύπος | Πάσο Mm | Μήκος Σωλήνα mm | Ολικό Μήκος Mm | Τιμή |
|---|--------|-------------|---------|-----------------|----------------|-------|
|  | MP-016 | (ex MP-003) | 16x2,5 | 150 | 220 | 8.00 |
|  | MP-020 | (ex MP-007) | 20x2,5 | 150 | 260 | 8.00 |
| | MP-022 | (ex MP-009) | 22x2,5 | 150 | 280 | 8.00 |
| | MP-025 | Εισαγωγής | 25mm | 150 | 280 | 11.00 |

ΕΝΤΑΤΗΡΑΣ ΜΠΡΑΤΣΩΝ ΜΤΖ-BELLARUS



| Κωδ | Τύπος | Πάσο Mm F | Μήκος Σωλήνα Mm A | Μήκος Mm Lmin-Lmax | Τιμή |
|--------|-----------|-----------|-------------------|--------------------|-------|
| MP-447 | Εισαγωγής | 18X2,5 | 140 | 255-330 | 10.20 |

ΕΝΤΑΝΤΗΡΕΣ ΜΠΡΑΤΣΩΝ ΜΕ ΑΛΥΣΙΔΑ Ford





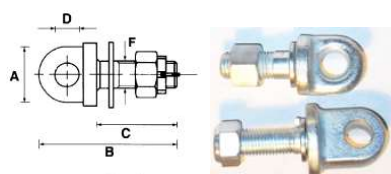

| Κωδ | Τύπος | Κρίκοι | Πάσο mm | Μήκος Σωλήνα mm | Τιμή |
|---------|-----------|--------|---------|-----------------|-------|
| mp-025F | Ford 4000 | 1 | | | 25,00 |
| MP-314 | Ford 5000 | | | | 26.00 |

ΒΙΔΕΣ ΕΝΤΑΤΗΡΟΣ

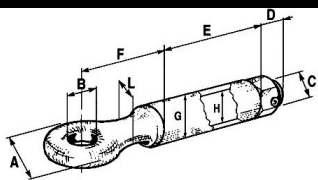

| Κωδ | | A | B | D | C | F | Τιμή |
|-----------|----|----|-----|----|----|--------|-------|
| MP-08-16 | | 36 | 80 | 42 | 15 | 16x1,5 | 3.00 |
| MP-08-18 | | 36 | 80 | 42 | 15 | 18x2 | 2.80 |
| MP-08-20 | | 45 | 100 | 58 | 18 | 20x2,5 | 4.20 |
| MP-08-20B | BT | 45 | 100 | 58 | 18 | 20x2,5 | 8.00 |
| MP-08-24 | | 53 | 140 | 25 | 25 | 24x2 | 7.00 |
| MP-08-24B | BT | 53 | 140 | 25 | 25 | 24 x2 | 10.30 |

ΚΟΤΣΑΔΟΥΡΕΣ ΠΕΡΙΣΤΡΟΦΙΚΕΣ ΙΤΑΛΙΑΣ

|  | Κωδικός | Περιγραφή | Κάθετο φορτίο | G | H | B | E | Τιμή |
|---|-----------|-----------|---------------|----|----|----|-----|--------------|
|  | RE-043 | RE-005 | 400 | 42 | 32 | 32 | 130 | 37,00 |
|  | RE-659-45 | RE-009 | 1500 | 57 | 45 | 45 | 140 | 55,00 |
|  | RE-30211 | RE-013 | 1500 | 60 | 46 | 50 | 134 | 65,00 |



| κωδικός | Περιγραφή | Τιμή |
|-------------|-------------------------------------|-------------|
| Bd-61440602 | Βίδα τροχού 18x1.5x60 καρέ 28T 10,9 | 5,90 |

ΡΕΓΟΥΛΕΣ ΜΕ ΒΑΣΗ / ΠΟΔΑΡΙΚΑ

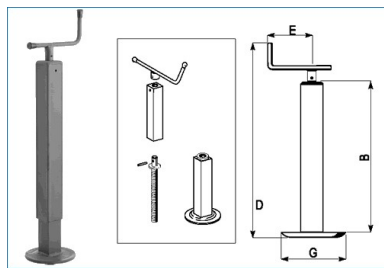

| Κωδ | Τύπος | D | E mm | Μήκος Ανύψωσης mm | G mm | Στατικό Φορτίο | Τιμή |
|--------|--------|-----|------|-------------------|------|----------------|--------------|
| PE-104 | 40x400 | 530 | 125 | 230 | 160 | 350 | 23,00 |
| PE-105 | 50x500 | 630 | 125 | 330 | 160 | 500 | 37,00 |
| PE-109 | 60x600 | 730 | 125 | 430 | 160 | 800 | 42,50 |
| PE-117 | 70x700 | 830 | | 530 | | | 67,00 |
| PE-118 | 80x800 | 930 | | 630 | | | 83,00 |

ΦΛΑΝΤΖΑ ΟΔΟΝΤΩΤΗ ΙΣΟΠΕΔΩΤΗΡΑ

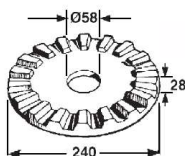















| Κωδ | Τρύπα | Διάμετρος | Τιμή |
|----------|-------------|-----------|--------------|
| PE-445-1 | (ex PE-030) | 240 | 52,00 |
| PE-031 | 58 | 320 | 60,00 |

















ΤΡΟΧΟΙ











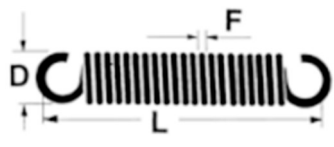

| Κωδικός | Διαστάσεις mmXmm ΦxL | Χαρακτηριστικά | Διαμ Κουζινέτου Mm | Τιμή |
|-----------|----------------------|----------------|-------------------------|--------------|
| TP-005 | 190x90 | Ίσιος | 20 τεφλόν | 32,00 |
| TP-006 | 220x90 | Ίσιος | 20 τεφλόν | 32,00 |
| TP-006A | 220x90 | Ίσιος | 25 τεφλόν | 32,00 |
| TP-007 | 220x90 | Ίσιος | 42 mm φωλιά ρουλεμάν | 35,00 |
| TP-008 | 220x90 | Ίσιος | 52 mm φωλιά ρουλεμάν | 35,00 |
| TP-014 | 320x100 | Ίσιος | 52 mm φωλιά ρουλεμάν | 60,00 |
| TP-203260 | Κουζινέτα | | 32ext-20 int – L60 | 1,00 |
| TP-223260 | Κουζινέτα | | 32ext-22 int – L60 | 1,00 |
| TP-253260 | Κουζινέτα | | 32ext-25 int – L60 | 1,00 |
| TP-203033 | Κουζινέτα | | 30ext-20 int – L33 | 0,80 |
| TP-203633 | Κουζινέτα | | 39/31 ex-20 int – L33 | 0,80 |
| TP-253633 | Κουζινέτα | | 36ext-25 int – L33 | 0,80 |

ΜΠΕΚ ΡΑΜΠΑΣ ΨΕΚΑΣΤΙΚΟΥ



| | | | |
|---|-----------|--|--------------|
|  | | Μπέκ ομπρέλας 3/4 ' με καβαλέτο δεκάρα πλαστ. Φ18 εξωτερικό | 3,85 |
|  | 19-280 | Μπέκ ομπρέλας τερματικό 3/4' με καβαλέτο δεκάρα πλαστ. Φ18 εξωτερικό | 4.85 |
|  | 19-258 | Μπέκ σκούπας 3/4 ' +καβαλέτο 1,2 lt /min εξωτερικό | 3,85 |
|  | 19-257000 | Μπέκ ομπρέλας δεκάρα inox για 1/2 σωλήνα | 3.50 |
| | 19-257010 | Μπέκ απλό σκούπας για 1/2 σωλήνα | 3,65 |
|  | 19-252100 | Μπέκ ομπρέλας αντισταλλακτικό δεκάρα inox για 1/2 σωλήνα | 5,50 |
|  | 19-255000 | Μπέκ διπλό αντισταλλακτικό εξωτερικής παροχής | 15,30 |
|  | 19-254000 | Μπέκ τριπλό εσωτερικής παροχής | 18,00 |
|  | 19-250004 | Δεκάρα πλαστική Φ18 | 0,60 |
| | 19-250033 | Δεκάρα Inox 1.2mm Φ18 | 0,80 |
|  | 19-250006 | Ελίκωμα | 0,84 |
|  | 19-250005 | Φλάντζα Φ18 | 0,16 |
|  | 19-250007 | Φιλτράκι πλαστικό Φ15 | 0,80 |
| | 19-349000 | Φιλτράκι Inox Φ15 | 1,54 |
|  | 19-250002 | Ρακόρ μπέκ κεφαλή 1/2' μαύρο | 1,10 |
|  | 19-341012 | Ακροφύσιο σκούπας 1,2mm μπέζ/πράσινη | 0,88 |
| | 19-341015 | Ακροφύσιο σκούπας 1,5mm σιέλ | 0,88 |
|  | 19-341001 | Δαχτυλίδι Φ18 πλαστικό | 0,26 |
| | 19-252002 | Βαλβίδα+πιστονάκι αντισταλλακτικού | 1.85 |

| | | | |
|---|-----------|---|--------------|
|  | 19-252005 | Μεμβράνη αντιστακτικού | 0,93 |
|  | 19-325000 | Φίλτρο με διακόπτη 11/4' | 31.00 |
|  | 19-325005 | Σίτα φίλτρου 11/4' | 10,00 |
|  | 19-20-001 | Φίλτρο χωρίς διακόπτη 11/4' Arag | 16.00 |
|  | 19-325013 | Ρακόρ 11/4' με πατούρα για βυτίο για φίλτρο 11/4' | 1.20 |
|  | 19-325002 | Φλάντζα πλακέ για ρακόρ με πατούρα 11/4 για βυτίο | 0,62 |
|  | 19-325009 | Γωνία φίλτρου 11/4 ' x Φ30 | 2,45 |
|  | 19-325010 | Γωνία φίλτρου 11/4 ' x Φ25 | 2,45 |
| | 19-325102 | Oring 26.64x2.62mm γωνίας φίλτρου 11/4' | 0,55 |
|  | 19-325001 | Ρακόρ 11/4' χωρίς πατούρα για γωνία | 1,20 |
|  | 19-328001 | Γωνία φίλτρου 11/2" x Φ40 | 3.00 |
|  | 19-328002 | Γωνία φίλτρου 11/2 ' x Φ33 | 2,95 |
|  | 19-328030 | Γωνία φίλτρου 11/2 ' x Φ30 | 2.95 |
| | 19-329010 | Oring 32x3mm μάστου και γωνία φίλτρου 11/2' | 0,60 |
|  | 19-328005 | Ρακόρ 11/2' χωρίς πατούρα για γωνία | 1,60 |
|  | 19-325109 | Γωνία 90° φίλτρου 11/4 βαλβίδα Φ32 | 2,70 |
|  | 19-328035 | Γωνία 90° φίλτρου 11/2 βαλβίδα Φ35 | 3,50 |
|  | 19-328001 | Γωνία 90° φίλτρου 11/2 βαλβίδα Φ40 | 3,50 |

| | | | |
|--|------------|--|--------|
|  | 19-268000 | Μπέκ διπλό αντισταλλακτικό ¼ ορειχάλκινο | 18,20 |
|  | 19-269000 | Μπέκ διπλό αντισταλλακτικό ¼ ορειχάλκινο με ρύθμιση ακροφυσίου | 22,80 |
|  | 19-40050 | Χειριστήριο 3 εξόδων Imovilli | 165.00 |
|  | 19-42100 | Χειριστήριο 3 εξόδων Annoni Reverberi | 130.00 |
|  | EL-6-365 | Ελατήριο έλξεως 6x36x365 Terra | 21.00 |
| | EL-5-203 | Ελατήριο έλξεως 5x30x203 | 4.30 |
| | EL-65-185 | Ελατήριο έλξεως 6.5x32.5x185 | 8.00 |
| | EL-65-220 | Ελατήριο έλξεως 6.5x33x220 | 11,50 |
| | EL-25-158 | Ελατήριο έλξεως 2.5x22.5x158,5 Agrotis | 4.50 |
| | EL-32-185 | Ελατήριο έλξ. 3,25X28X183 Νο 36 (ex EA-3-121) | 2.60 |
| | EL-5-203ΗΓ | Ελατήριο έλξεως 5x37x203 ΓΑΛΒΑΝΙΖΕ | 7.00 |

| | Κωδικός | Περιγραφή | Χαρακτηριστικά | Διάμετρος | Τιμή |
|---|----------------|-----------|------------------------------|------------------------|-------|
|  | 19-2259 | Διάφραγμα | 650082 Annoni reverberi AR50 | 110x11 mm Hole 10mm | 7.00 |
|  | 19-2261 | Διάφραγμα | 68/8 | 121x10.5 mm | 7.00 |
|  | 19-2264 | Διάφραγμα | | 135x9.6 mm | 7.70 |
|  | 19-2266 | Διάφραγμα | J0386500/ Comet Z-1800/2 | 111x14 mm | 8.30 |
|  | 19-2284 | Διάφραγμα | 10-1800/12 Comet | 125x13.50 mm | 8.60 |
|  | 19-180000-1200 | Διάφραγμα | 10-1800/12 original Comet | 125x13.50 mm | 14.80 |
|  | 19-2285 | Διάφραγμα | Comet 1800/87 | 100x13.50 mm | 7.00 |

| | | | | | |
|---|------------|-------------------|--|------------|--------------|
|  | 19-2288 | Διάφραγμα | | 100x14 mm | 7.00 |
|  | 19-2240081 | Διάφραγμα | bluflex Annovi Reverberi BHA-150, BHS170 | 130x13.5mm | 23.00 |
|  | 19-6200080 | Διάφραγμα | Annovi reverberi AR30 N5 AR40 N5 AR503 | 96.5x4mm | 11.60 |
|  | 19-550081 | Διάφραγμα | Annovi Reverberi AR60, AR70, AR115, AR125, AR135, AR150, AR160, AR260, AR380AR903, AR1053BHS90, BHS105 | 115x13mm | 20.00 |
|  | 19-1040083 | Διάφραγμα | Annovi Reverberi AR813, AR703, AR1064, AR1265 | | 17.00 |
|  | 19-550190 | Φούσκα αεροκώδωνα | Annovi Reverberi AR60, AR70, AR115, AR125, AR135, AR150, AR160, AR260, AR380AR903, AR1053BHS90, BHS105 | 110x8x32mm | 13.50 |
|  | 19-2273 | Φούσκα αεροκώδωνα | | 120 mm | 8.30 |
|  | 19-2277 | Φούσκα αεροκώδωνα | | 110 mm | 8.40 |
|  | 19-2283 | Φούσκα αεροκώδωνα | | 110mm | 3.80 |
|  | 19-2271 | Μεμβράνη | Tecnomax 2 | 100 mm | 7.90 |
|  | 19-2279 | Τάπα Φούσκα | In 46 x H 16 16.1800.17 | 54mm | 3.50 |
|  | 19-2280 | Τάπα Φούσκα | | 40mm | 2.30 |
|  | 19-2281 | Τάπα Φούσκα | | 62mm int | 3.40 |
|  | 19-2282 | Τάπα Φούσκα | | 62mm | 5,00 |
|  | 19-22283 | Τάπα Φούσκα | 650670 65/67 | 58 mm ext | 3.80 |

| | | | | | |
|---|-----------|------------------------------|------------------|------------|--------------|
|  | 19-650670 | Τάπα Φούσκα αναρόφησης | Annovi Reverberi | 65x24mm | 7.80 |
|  | 19-334553 | Διάφραγμα Hardi | | 90x96x19mm | 67.00 |

RAIN BIRD**ΚΑΝΟΝΙ 1005M ΓΡΗΓΟΡΗΣ ΕΠΑΝΑΦΟΡΑΣ**

| No | | Κωδικός | Περιγραφή | Τιμή |
|-----|--|-------------|----------------------------------|--------|
| 2 | | 72-101572 | Τσιμούχα Κουτάλας | 3,20 |
| 19 | | 71-P00337 | Προφυλακτήρας | 7.00 |
| 30 | | 71-102181 | Ντίζα | 30.00 |
| 31 | | 71-100943 | Ελαστικό κρούσης | 25.40 |
| 33 | | 71-P00524 | Βίδα ρύθμισης κουτάλας | 4.15 |
| 37 | | 71-102158 | Τσιμούχα | 1.25 |
| 38 | | 71-102150 | Φρένο | 14.00 |
| 39 | | 71-108956 | Δίσκος φρένου | 50.00 |
| 40 | | 71-101523ΕΛ | Ελατήρια φρένου (σετ 3 τεμαχίων) | 6,50 |
| 46 | | 71-102157 | Παξιμάδι βάσης μπρούτζινο | 90.00 |
| 47 | | 71-102155 | Τσιμούχα ρουλεμάν | 1.45 |
| 48 | | 71-102156 | Βάση | 92,00 |
| 52 | | 71-P00350 | Φωλιά ρουλεμάν | |
| 54 | | 71-102182 | Ελατήριο επαναφοράς | 7,10 |
| 62 | | 71-101527 | Δαχτυλίδι μπρούτζινο | 5.00 |
| 102 | | 71-P00653 | Τερματικό αριστερό | 39,00 |
| 103 | | 71-P00652 | Σετ παρακολούθησης | 95.00 |
| 104 | | 71-P00651 | Κουτάλα αριστερή κομπλέ | 130.00 |
| 107 | | 71-P00518 | Φτερό + χτενάκι κομπλέ | 47.00 |
| 108 | | 71-P00149 | Κουτάλα δεξιά κομπλέ | 207.00 |
| 111 | | 71-P00654 | Τερματικό Δεξί | 39,00 |
| 113 | | | Ανοξειδωτη ροδέλα ακροφύσιο | 6,00 |
| 114 | | 71-102138 | Σετ Κώνου + ανοξειδωτες ροδέλες | 130,00 |
| | | 720-072085 | Ακροφύσια inox 26mm | |
| | | 720-072084 | Ακροφύσια inox 28mm | |
| | | 720-20-2083 | Ακροφύσια inox 30mm | |

RAIN BIRD

ΚΑΝΟΝΙ SR2005 ΑΡΓΗΣ ΕΠΑΝΑΦΟΡΑΣ

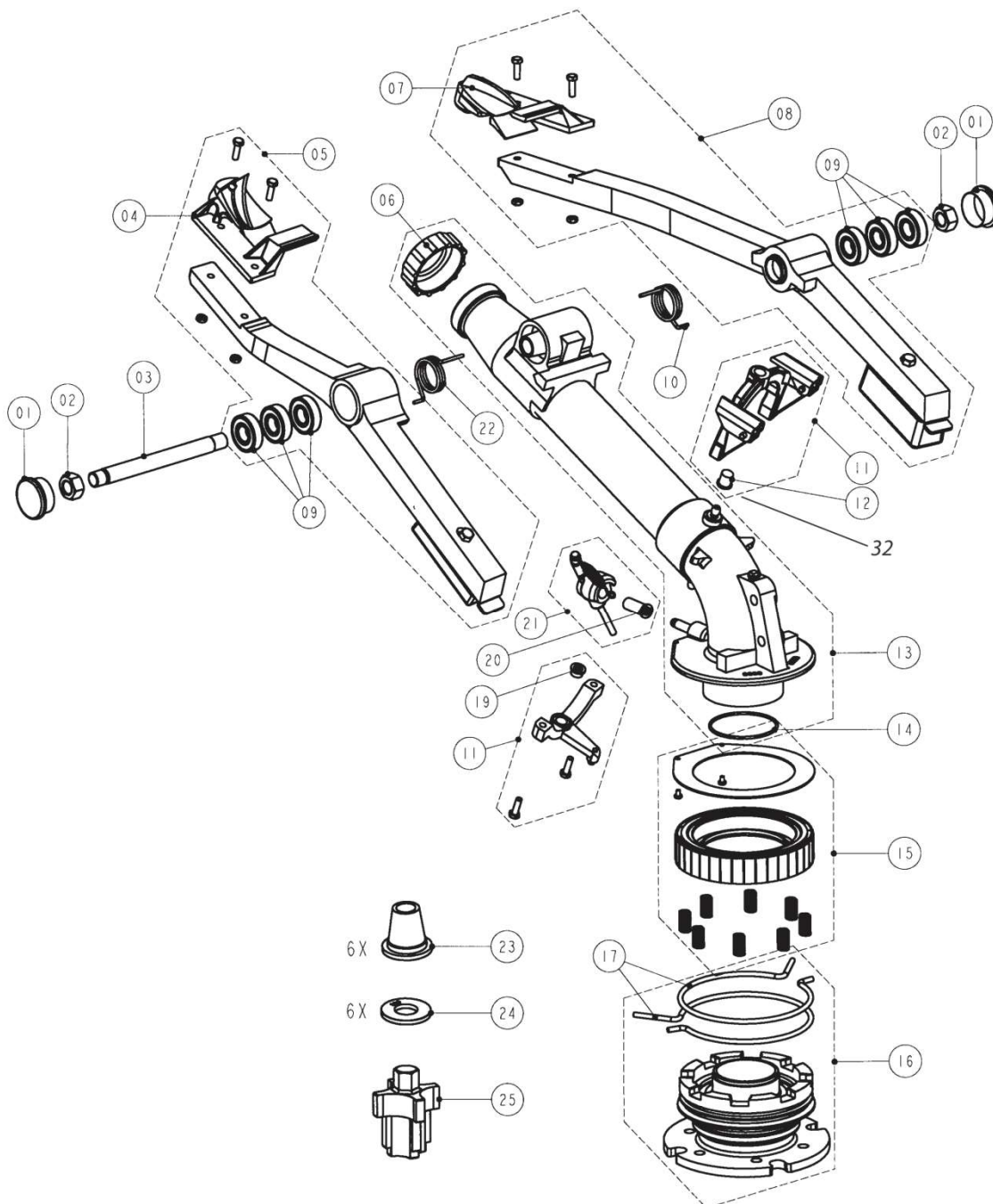

RAIN BIRD

ΚΑΝΟΝΙ SR2005 ΑΡΓΗΣ ΕΠΑΝΑΦΟΡΑΣ

| No | | Κωδικός | Περιγραφή | Τιμή |
|----|---|-----------|--------------------------|-------|
| 4 |  | 71-P00382 | Φτερό + χτενάκι αριστερό | 49,00 |

| | | | | |
|----------------|---|--------------|--|--------|
| 5 |  | 71-P50809 | Αριστερή κουτάλα κομπλέ | 185.00 |
| 6 |  | 71-P50302 | Παξιμάδι ακροφυσίου | 11.40 |
| | | 71-P50302A | Παξιμάδι ακροφυσίου ορυχάλκινο | 26.00 |
| 7 |  | 71-P00364 | Φτερό +χτενάκι Δεξί | 46,00 |
| 10 |  | 71-P50295EL | Ελατήριο Δεξιάς κουτάλας | 3,50 |
| 11 |  | 71-P50215 | Σετ παρακολούθησης 3d printed | 100.00 |
| |  | 71-P50215L | Κάτω μέρος σετ παρακολούθησης 3d printed | 44,00 |
| |  | 71-P50215BD3 | Bumper 3d printed | 3.20 |
| 14 19 20 |  | 71-P50364 | KIT A (περιέχει No 14, No19, No 20) 3d printed | 12.00 |
| 15 |  | 71-P50814 | Σετ Φρένου (50309,503317,50289) 3d printed | 77,00 |
| 17 |  | 71-P50116 | Ελατήρια τόξου | 9.80 |
| 21 |  | 71-P50331 | Σετ Μοχλού 3d printed | 57.00 |
| |  | 71-P50331E | Ελατήριο inox 1x9.4x44 με τρελούς γάντζους | 5,40 |
| 22 |  | 71-P50296EL | Ελατήριο αριστερής κουτάλας Ελλ. | 4.00 |
| 23 |  | 71-L00250 | Σετ πλαστικών ακροφυσίων 21-23-26-28-30-33 | 44,00 |

ΑΝΤΑΛΛΑΚΤΙΚΑ RANGER

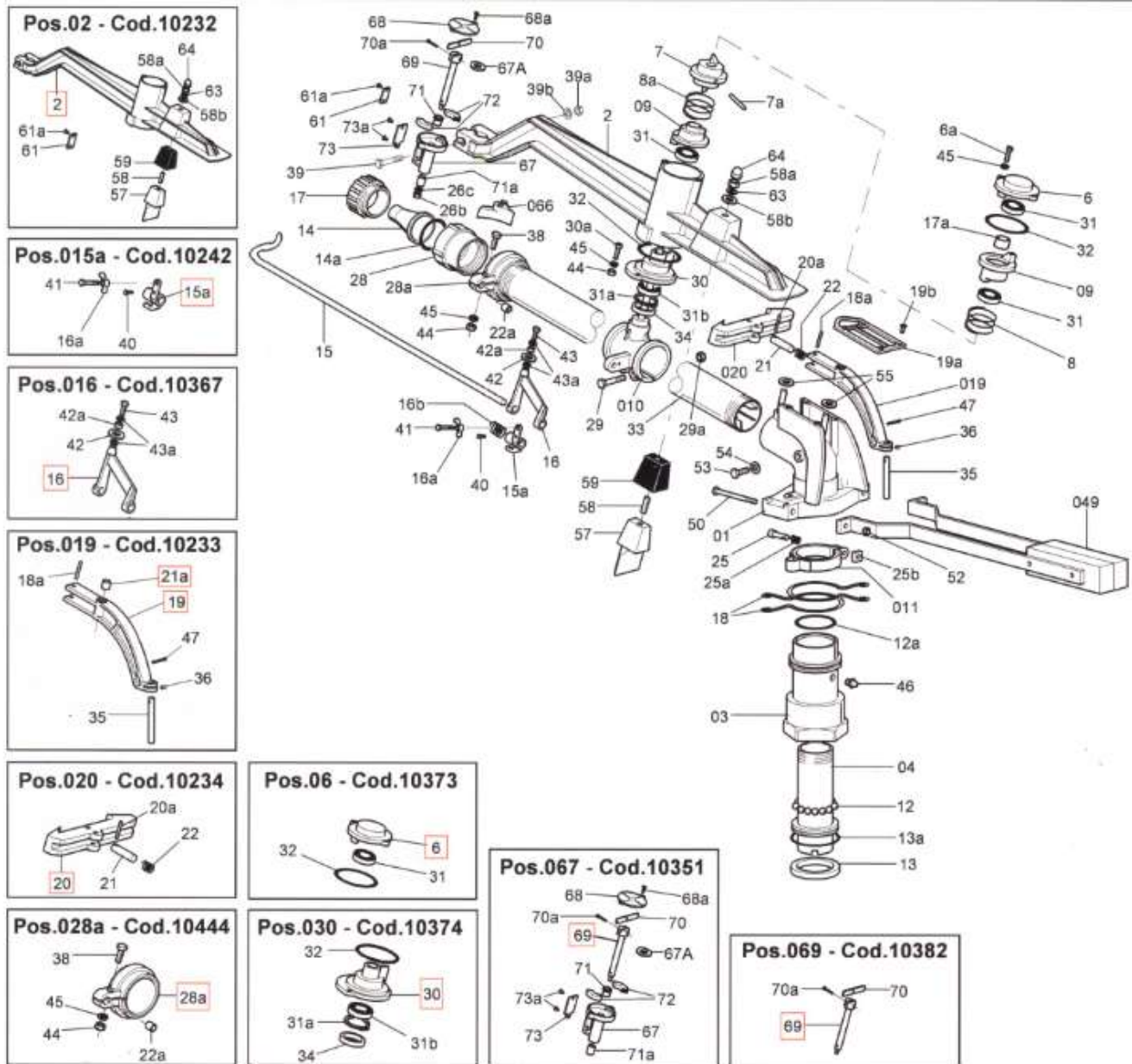

ΕΞΑΡΤΗΜΑΤΑ RANGER







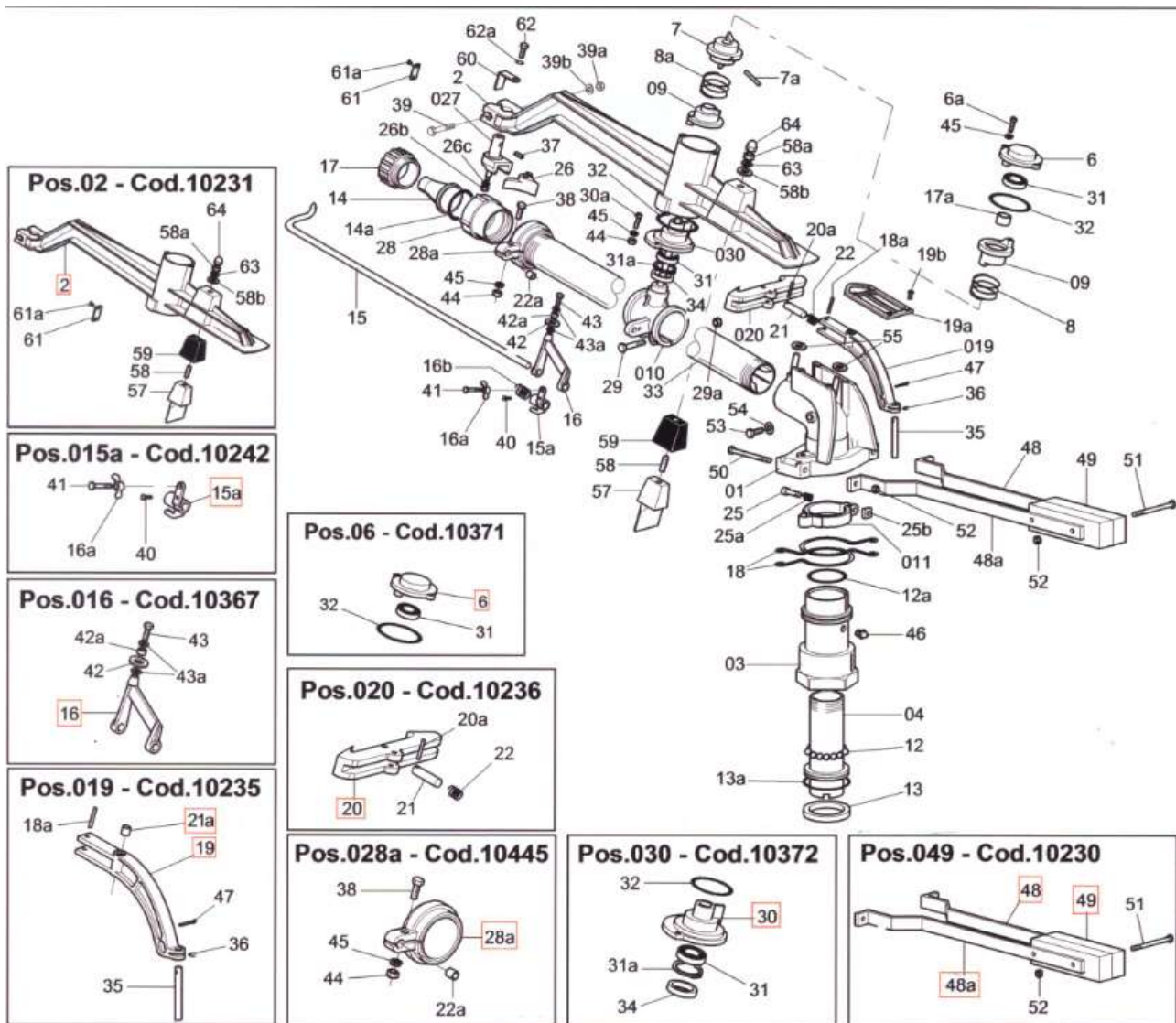

| | No | Τιμή | | No | Τιμή |
|---|----|------|--|-----|-------|
|  | 03 | 103 |  | 19a | 18.00 |
|  | 04 | 75 |  | 20 | 8.80 |
|  | 06 | 42 |  | 21 | 2.20 |
|  | 07 | 2.80 |  | 22 | 2.00 |

| | | | | | |
|---|--|-------|--|-----|--------|
|  | 08 Επάνω 9 σπείρες | 4.20 |  | 22a | 1.65 |
| | 08a Κάτω 8 σπείρες | 4.20 |  | 26 | 1,80 |
|  | 09 | 14.70 |  | 27 | 15,00 |
|  | 10 | 38.00 |  | 28 | 70.00 |
|  | 11 | 28.00 |  | 28a | 26.00 |
|  | 12 Μπίλια | 0.35 |  | 30 | 25.00 |
|  | 12a Oring | 1.18 |  | 33 | 83.50 |
|  | 13G γνήσια | 9,30 |  | 34 | 2.70 |
|  | 14-18 14-20 14-24 | 2,10 |  | 42 | 2.30 |
|  | 14-14G 14-16G 14-26G 14-28G 14-30G | 6,50 |  | 42a | 0.80 |
|  | 15 διασπαστήρας | 10.40 |  | 57 | 23.00 |
|  | 15a | 20.60 |  | 59 | 2.00 |
|  | 16 | 24.50 |  | 73 | 9.80 |
|  | 16b | 5,00 |  | 66 | 13.00 |
|  | 17 17a | 11.00 |  | 67 | 110.00 |
|  | 18 | 22.00 |  | 68 | 0.65 |
|  | 19 | 35.00 |  | 72 | 3.00 |

ΑΝΤΑΛΛΑΚΤΙΚΑ SYNKRO







ΕΞΑΡΤΗΜΑΤΑ SYNKRO

| | No | Τιμή | | No | Τιμή |
|---|----|--------|--|----|-------|
|  | 03 | 125.00 |  | 18 | 20.00 |
|  | 04 | 58.00 |  | 21 | 2.20 |
|  | 06 | 37.00 |  | 22 | 0.80 |
|  | 07 | 3.00 |  | 27 | 15,00 |
| | | |  | 28 | 34.00 |

| | | | | | |
|---|--|-------|--|-----|-------|
|  | 08 Επάνω 9 σπείρες | 4.50 |  | 28a | 31.00 |
| | 08A Κάτω 10 σπείρες | 4.50 |  | 57 | 23.00 |
|  | 09 | 14.70 |  | 59 | 2.00 |
|  | 10 | 46.50 |  | 26 | 1.80 |
|  | 20 | 9.00 |  | 28 | 50.00 |
|  | 11 | 28.60 |  | 28a | 32.00 |
|  | 13 | 7.00 |  | 30 | 28.00 |
|  | 14-12G 14-14G 14-16G 14-18G 14-20G 14-22G 14-24G | 5.30 |  | 33 | 62.00 |
|  | 17 | 3.00 |  | 34 | 1.80 |
| | | | | 60 | 10,50 |

Ανταλλακτικά Comet 527-633

| | | | |
|---|----------|---------------------------------------|-------|
|  | PE-95-B2 | Ακροφύσια comet 25,27.5,30,32mm | 20.00 |
|  | PE-95-G6 | Πεταλούδα Comet 527-633 FF 3d printed | 16,00 |
|  | PE-95-K4 | Φτεράκι Comet 527-633 TC 3d printed | 65.00 |
|  | PE-95-K5 | Ελατήριο φτερού Comet 527-633 | 7,00 |

ΑΝΟΞΕΙΔΩΤΟΙ ΑΞΟΝΕΣ ΤΟΥΡΜΠΙΝΑΣ ΚΑΡΟΥΛΙΩΝ

| Κωδ | Περιγραφή | Τιμή |
|------------|-------------------------------|-------|
| PE-003 | Πατενίδα 30mm | 40,00 |
| | | |
| PE-005 | Ζησόπουλος 40mm | 50,00 |
| | | |
| PE-006 | Πάτη 25mm | 33,00 |
| | | |
| PE-007 | Γκουγκουλιά, Ζήκου 25mm | 37,00 |
| BD-12225AP | Παξιμάδι 22x2.5 αριστερό πάσο | 10,00 |
| | | |
| PE-008 | Αποστόλου 30mm | 45,00 |
| | | |

| Κωδ | Περιγραφή | Τιμή |
|-------------|---|-------|
| PE-010 | Πατενίδη 32mm | 55,00 |
| | | |
| PE-011 | Ζησόπουλου 32mm | 32,00 |
| | | |
| PE-012 | ΕΒΗΚΑΜ 30mm στεγανό | 46,00 |
| PE-012A | Παξιμάδι 24x1.5 κλειδί 30mm | |
| | | |
| PE-744K | Comer 744 20mm στεγανό | 60,00 |
| | | |
| PE-004 | Comer 745, Ocmis, 0.744.2020.00 16 mm στεγανό | 46,00 |
| | | |
| PE-009 | Αποστόλου 32mm | 42,00 |
| | | |
| PE-014 | Ζησόπουλου 30mm για 19mm τροχαλία | 42,00 |
| | | |
| PE-744-BIMA | BIMA για τουρμπίνα L260 Brunt 20mm στεγανό | 80,00 |

ΚΟΡΔΟΝΙ ΤΟΥΡΜΠΙΝΑΣ

| Κωδικός | Περιγραφή | Τιμή |
|------------|--|--------|
| PE-25-47-7 | Τσιμούχα 25x47x7 τουρμπίνας 402 (σε άξονες 006, 007) | 2,50 |
| PE-059 | Κορδόνι τουρμπίνας L260 Brunt 5mm | 2.00/m |
| PE-059P | Κορδόνι τουρμπίνας BAS/Πατενίδη/L402 3" 6mm | 2.00/m |
| PE-060 | Κορδόνι τουρμπίνας BAS 4" 8mm | 3.00/m |

ΣΤΕΓΑΝΑ ΚΑΡΟΥΛΙΟΥ



| Κωδ | Περιγραφή | Αξονας m | Τιμή |
|--------|-----------------------------|----------|-------|
| PE-197 | Καρβίδιο – Καρβίδιο (BINTI) | 16 | 32,00 |
| PE-198 | Καρβίδιο – Καρβίδιο (BINTI) | 18 | 37,00 |
| PE-201 | Καρβίδιο – Καρβίδιο (BINTI) | 20 | 40,00 |
| PE-203 | Καρβίδιο – Καρβίδιο (BINTI) | 25 | 41,00 |
| PE-205 | Καρβίδιο – Καρβίδιο (BINTI) | 30 | 50,00 |
| PE-207 | Καρβίδιο – Καρβίδιο (BINTI) | 32 | 52,00 |
| PE-208 | Καρβίδιο – Καρβίδιο (BINTI) | 35 | 52,00 |
| PE-209 | Καρβίδιο – Καρβίδιο (BINTI) | 40 | 62,00 |
| PE-199 | Ιnox – Κάρβουνο | 16 | 16,00 |
| PE-210 | Κεραμικό – Κάρβουνο | 18 | 16,00 |
| PE-211 | Κεραμικό – Κάρβουνο | 20 | 22,00 |
| PE-213 | Κεραμικό – Κάρβουνο | 25 | 22,00 |
| PE-215 | Ιnox – Κάρβουνο | 30 | 28,00 |
| PE-217 | Κεραμικό – Κάρβουνο | 32 | 31,00 |
| PE-219 | Κεραμικό – Κάρβουνο | 40 | 33,00 |

ΣΤΕΓΑΝΑ D742, ΕΒΗΚΑΜ



| Κωδ | Περιγραφή | Αξονας | Τιμή |
|--------|---|--------|-------|
| PE-200 | Κεραμικό – Κάρβουνο Φ16 Κλειστού Τύπου D742 | 16mm | 15,00 |
| PE-202 | Κεραμικό – Κάρβουνο Φ15 Κλειστού Τύπου J10 Ocmis 30mm σταθερό | 15mm | 15,00 |
| PE-206 | ΕΒΗΚΑΜ Κλειστού Τύπου Καρβίδιο – Καρβίδιο (BINTI) | 30mm | 76,00 |

ΕΞΑΡΤΗΜΑΤΑ ΚΟΝΤΑΜΕΤΡΟΥ





| Κωδικός | Περιγραφή | Τιμή |
|----------|----------------------------------|--------|
| FTL100SC | Κοντάμετρο Ζησόπουλου Fiamma | 200,00 |
| PE-013 | Κάλυμμα Ντίζας 0,80cm | 13,00 |
| PE-018 | Κάλυμμα Ντίζας 0,90cm | 14,00 |
| PE-0360 | Κάλυμμα Ντίζας 0,60cm | 11,00 |
| PE-015 | Ντίζα (σύρμα μόνο) σκέτη 0,83cm | 9,00 |
| PE-017 | Ντίζα (σύρμα μόνο) σκέτη 0,93cm | 9,00 |
| PE-0363 | Ντίζα (σύρμα μόνο) σκέτη 0,63cm | 7,90 |
| PE-019 | Γωνιακό γκρουπ 66/1 | 40,00 |
| PE-026 | Κάλυμμα Ντίζας 0,16 cm Πατενίδη | 7,40 |
| PE-029 | Ντίζα (σύρμα μόνο) σκέτη 0,19 cm | 5,00 |

Τροχαλίες Θεσσαλίας

| | | | |
|--|---------------------|------------------------------------|---------------|
|  | PE-250A | Τροχαλία αυξομείωσης 24mm 170mm | 135.00 |
| | PE-252 | Τροχαλία αυξομείωσης 19mm | 135.00 |
|  | PE-252 ^A | Άξονας τροχαλίας αυξομ. 19mm | 25.00 |
| | PE-271 | Αυξομείωση τροχαλίας | 115,00 |
|  | (ex PE-250) | | |
| | PE-260 | Τροχαλία Ελατηριωτή 24mm 170mm | 135.00 |
|  | PE-260A | Τροχαλία Ελατηριωτή 19mm 170mm | 135.00 |

Τροχαλίες Πατενίδη

| | | | |
|---|--------|------------------------------------|---------------|
|  | PE-270 | Τροχαλία αυξομείωσης 19mm 170mm | 120.00 |
|  | PE-280 | Τροχαλία Ελατηριωτή 19mm 170mm | 130.00 |

Φρένα Καρουλιού

| | | | |
|---|------------|--|--------------|
|  | Κωδ | Περιγραφή | Τιμή |
| | PE-92 | Φρένο Ζησόπουλου Περίμετρος 63cm Πλάτος 55mm Οπή 24mm | 42,00 |
| | PE-90 | Φρένο Πατενίδη Περίμετρος 40cm Πλάτος 40mm | 37.00 |
| | PE-94 | Φρένο D744 Περίμετρος 37cm Πλάτος 24mm | 30,00 |





Ατέρμνες Καρουλιών

| | | | |
|--|---|--|------------|
|  | | | |
| PE-92-1680 | Ατέρμων BAS Φ90 Φ100 L=1680 Βήμα 96mm (L=117cm) Φ60 έδΡΕς 40x40 | | 385 |
| PE-92-1900 | Ατέρμων BAS Φ110 L=1900 Βήμα 59 mm Φ65 έδρες 40x40 | | 415 |
| PE-82-1810 | Ατέρμων Αποστόλου Φ90 Φ100 L=1730 Βήμα 96mm Φ60 έδρες 40x40mm | | 385 |
| PE-82-1950 | Ατέρμων Αποστόλου Φ110 L=1950 Βήμα 59mm Φ60 έδΡΕς 40x40 | | 415 |







Ανταλλακτικά Τουρμπίνας

| | Κωδικός | Περιγραφή | Τιμή |
|---|------------------------|---|---------------|
|  | PE-062 | Σώμα Σαλίγκαρος τουρμπίνας L260 | 280.00 |
|  | PE-064 | Φτερωτή τουρμπίνας L260 D255 H65 mm Δεξιόστροφη | 140.00 |
|  | PE-066 | Πλάτη τουρμπίνας L260 (69kk) | 150.00 |
|  | PE-052 | Σώμα (κέλυφος) τουρμπίνας L402 545mm | 450,00 |
|  | PE-056 | Καπάκι Τουρμπίνας L402 460/405mm φωλιά στεγανού 37mm, τρύπα 32mm | 300.00 |
|  | PE-054A | Φτερωτή τουρμπίνας L402 Αλουμινίου αριστερό σπείρωμα | 220,00 |
| | PE-054K | Φτερωτή τουρμπίνας L402 Αλουμινίου κωνική έδρα | 220,00 |
|  | PE-81-82 | Φτερωτή τουρμπίνας Πατενίδη Φ82 | 160,00 |
|  | PE-81-90 | Φτερωτή τουρμπίνας Πατενίδη & Φ110/ BAS Φ90/ Καλτσογιάννη Φ90 D 44cm τρύπα 28mm Αλουμινίου | 330,00 |
| | PE-91-110 ^A | Φτερωτή τουρμπίνας BAS Φ110 D 51cm τρύπα 35mm Αλουμινίου | 500,00 |
|  | PE-264A | Φτερωτή EBHKAM Φ100, Φ110 Αριστ. D255 H55 τουρμπίνα στην έλξη (σπάνια) | 130,00 |
|  | PE-264 | Φτερωτή EBHKAM Φ82, Φ90 χυτοσιδηρή Δεξιά D255 H55 mm | 130.00 |
|  | PE-265 | Κέλυφος τουρμπίνας EBHKAM | 425 |
|  | PE -266 | Καπάκι τουρμπίνας EBHKAM | 155 |
|  | CO-859-7000 | Φτερωτή αλουμινίου D742, D744, D745 Διάμετρος 200mm τρύπα 14mm (ex PE-068) | 75 |



ΚΩΝΟΙ ΤΟΥΡΜΠΙΝΑΣ

| | Κωδικός | Περιγραφή | Τιμή |
|---|-----------|--|-------|
|  | PE-8-82 | Κώνος τουρμπίνας Φ82 Πατενίδη | 22.00 |
|  | PE-8-90 | Κώνος τουρμπίνας Φ90 Πατενίδη | 24.00 |
| | PE-9-82 | Κώνος τουρμπίνας Φ82 BAS | 34.00 |
|  | PE-9-90 | Κώνος τουρμπίνας Φ90 BAS | 34.00 |
|  | PE-9-110 | Κώνος τουρμπίνας Φ110 BAS 7-19-07-2104 | 45.00 |
| | PE-9-110A | Κώνος τουρμπίνας Φ110 BAS αντί πλαστικού ακροφυσίου | 40,00 |

ΟΔΗΓΟΙ ΚΑΡΟΥΛΙΟΥ ΒΑΡΚΑΚΙ

| | Κωδ | Περιγραφή | Τιμή |
|---|--------|---------------------------------------|-------|
|  | PE-031 | D= 40mm Ύψος H=37mm | 16.80 |
|  | PE-032 | D=40mm Ύψος H=46mm | 18.70 |
|  | PE-033 | D=30mm Ύψος H=42mm | 13.00 |
|  | PE-034 | D=35 mm H=30 mm Θηλ. Πάσο 10mm ΕΒΗΚΑΜ | 16.00 |
|  | PE-085 | D=40mm Ύψος H=60mm Ναλμπαντίδη | 40,00 |
|  | PE-028 | D=16 Ύψος H=20 Βουλγαρίας | 21.00 |

ΟΔΗΓΟΙ ΚΑΡΟΥΛΙΟΥ ΠΛΑΣΤΙΚΟΙ

| | Κωδ | Περιγραφή | Τιμή |
|---|--------|-----------------|------|
|  | PE-036 | Οδηγός Φ90 | 9,00 |
|  | PE-038 | Οδηγός Φ100-110 | 9,00 |

| | | | |
|--|----------|---|-------|
|  | PE-81-20 | Διαιρούμενος οδηγός Πατενίδη ζεύγος | 6,50 |
|  | PE-114 | Δόντι καδένας+ς | 5,30 |
|  | PE-035 | Κουζινέτο Καδένας Πατενίδη | 3,00 |
|  | PE-81-21 | Πλαινό όρθιο ράουλο Πατενίδη | 6,00 |
|  | PE-81-30 | Οδηγός Αλουμινίου | 50,00 |
|  | PE-81-32 | Πιράκι καδένας Πατενίδη | 14,30 |
|  | PE-81-34 | Στρογγύλι καδένας Πατενίδη | 11,00 |
|  | PE-81-36 | Σύνδεσμος καδένας Πατενίδη 3/4' | 4,50 |
|  | PE-81-52 | Καστάνια + ραουλάκι + πιράκι καρουλιού Πατενίδη | 35,00 |

ΜΠΕΚ ΡΑΜΠΑΣ



| | | | | |
|---|---|-------------|-------------|-------------|
|  | Κωδ | | mm | Τιμή |
| | PE-4043 | Μεσαίο | 3mm | 0,62 |
| | PE-4044 | Μεσαίο | 4mm | 0,62 |
| | PE-4045 | Μεσαίο | 5mm | 0,62 |
| | PE-4046 | Μεσαίο | 6mm | 0,62 |
| | PE-4047 | Μεσαίο | 7mm | 0,62 |
| | PE-4048 | Μεσαίο | 8mm | 0,62 |
| | PE-4049 | Μεσαίο | 9mm | 0,62 |
| | PE-4050 | Μεσαίο | 10mm | 0,62 |
| |  | PE-5054 | Ακριανό 4mm | 4 |
| PE-5055 | | Ακριανό 5mm | 5 | 0,64 |
| PE-5056 | | Ακριανό 6mm | 6 | 0,64 |
| PE-5057 | | Ακριανό 7mm | 7 | 0,64 |

ΚΟΥΖΙΝΕΤΑ ΡΑΜΠΑΣ





| | | | |
|---|-------------|---------------------------------|-------------|
|  | Κωδ | Διαστάσεις Ext X Int X H | Τιμή |
| | PE-53-30-60 | 53x30x60 | 5,40 |
| | PE-53-25-60 | 53x25x60 | 5,40 |
| | PE-55-30-60 | 55x30x60 | 5,40 |
| | PE-55-25-60 | 55x25x60 | 5,40 |
| | PE-40-32-50 | 40x32x50 Μπόμπολα | 1,70 |
| | PE-40-30-50 | 40x30x50 Μπόμπολα New | 1,70 |

Χειριστήρια καρουλιών

| | | | |
|---|--------------|---|-------------|
|  | Κωδ | | Τιμή |
| | PE-3AG-60100 | Αντλία Καζανάκι 36cm αποστόλου Πατενίδη | 175,00 |
| | PE-3AG-60101 | Αντλία Καζανάκι 30cm Ζησόπουλου Ζήκου | 175,00 |

| | | | |
|---|--------------|-------------------------------------|---------------|
|  | PE-3AG-60200 | Αντλία Καζανάκι διπλή καζανάκι 36cm | 330.00 |
|  | PE-3AG-60100 | Αντλία 3πλή με καζανάκι | 490.00 |

ΤΣΙΜΟΥΧΕΣ ΚΑΡΟΥΛΙΩΝ

| | Κωδ | Περιγραφή | Τιμή |
|--|--------------|---------------------------------------|--------------|
|  | PE-0252 | BAS Φ90 (90x110x10) (ex PE-071) | 4,00 |
| | PE-0253 | BAS Φ100 (108x126x9) (ex PE-072) | 3,70 |
| | PE-0254 | Πατενίδη (91x109x10) (ex PE-073) | 4,00 |
| | PE-073B | Πατενίδη Φ89 (90x110x13) | 10,00 |
| | PE-0254A | Πατενίδη ..Φ100 (110x130) ex (PE-075) | 3,70 |
| | PE-80-100-12 | Μουράτ Εβηκαμ 80x100x12 | 9,00 |
|  | PE-073A | Πατενίδη Φ102 (110x130x12mm) | 12,00 |
|  | PE-0255 | Αποστ Φ90 (86x105) (ex PE-074) | 3,70 |
| | PE-0256 | Αποστ Φ100 (107x129) | 4,00 |
|  | PE-076 | Φλαντζα 6 τρυπες+ λαιμό Γκουγκουλιά | 8.30 |

ΤΡΟΧΟΣ ΚΑΡΟΤΣΙΟΥ 480Χ90

| | | | |
|---|---------|---|--------------|
|  | PE-040 | Τροχός 480x90 | 70,00 |
|  | PE-040A | Ζάντα Ζεύγος 480x90 ασπρο κουζινέτο (ex PE-039) | 24,00 |
|  | PE-040B | Φ48 συμπαγές για τροχό Θεσσαλίας | 46,00 |
|  | PE-041 | Κουζινέτο Ζάντας 480x90 άσπρο L=85mm | 6,00 |
|  | PE-082 | Τροχός 500mm + ζάντα + μαύρο κουζινέτο King | 70,00 |
|  | PE-039A | Ζάντα ζεύγος τροχου Φ50 (μαύρο κουζινέτο) Πατενίδη (ex PE-040C) | 25,00 |
|  | PE-082B | Φ50 συμπαγές για τροχό Πατενίδη (ex PE-040A) | 39,00 |
|  | PE-042 | Κουζινέτο 480x90 x 25mm μαύρο | 6,00 |
| | PE-139A | Ζάντα ζεύγος Φ500 Πατενίδη επίπεδη ζάντα 4 τρύπες | 26,00 |

ΤΡΟΧΟΣ ΚΑΡΟΤΣΙΟΥ 35X20



| Κωδ | Περιγραφή | Τιμή |
|---------|--|-------|
| PE-046 | Τροχός 35x20 5 τρύπες 25mm τρύπα | 30.00 |
| PE-077 | Ζάντα Ζεύγος 35x20 5 τρύπες | 9,00 |
| PE-078 | Κουζινέτο Ζάντας 35x20 άσπρο L=80mm | 6.00 |
| PE-079 | Κουζινέτο Ζάντας 35X20 Τρύπα 20mm μαύρο | 2.30 |
| PE-080 | Κουζινέτο Ζάντας 35X20 Τρύπα 25mm μαύρο | 2.30 |
| PE-048 | Τροχός 370x90 Πατενίδη Τρύπα 25mm (ex PE-046 ^A) 4 τρύπες | 42,00 |
| PE-048A | Ζάντα Ζεύγος για τροχό 370x90 4 τρύπες (ex PE-077A) | 9,00 |
| PE-048B | Φ39 ελαστικό τροχού Πατενίδη 4 τρύπες (ex PE-047) | |

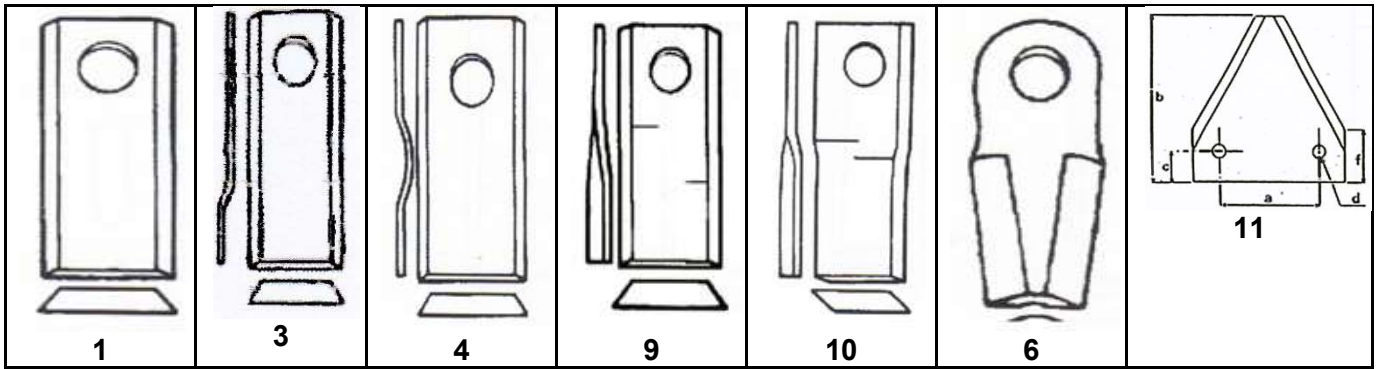

ΛΕΠΙΔΑΚΙΑ ΠΕΡΙΣΤΡΟΦΙΚΩΝ ΧΟΡΤΟΚΟΠΤΙΚΩΝ Rasse Γερμανίας

| Κωδικός | | Μάρκα | | | | Hole | | Τιμή |
|---|---------------------------|---|-----|----|-----|-------|----|------|
| 88D/41876 | XO-41876 | Deutz Fahr | 88 | 40 | 3 | 19 | 1 | 0.87 |
| 94D/41869 | XO-41869 | Deutz Fahr/ Balmet | 94 | 40 | 3 | 19 | 1 | 0.75 |
| 96D/41864 | XO-41864 | Deutz Fahr MT-452S, 434991, 116954 | 96 | 40 | 3 | 19 | 1 | 0,75 |
| 98D/41860 | XO-41860 | Deutz Fahr | 100 | 40 | 3 | 19 | 1 | 1.15 |
| 105D/41892 | XO-41892 | Deutz Fahr | 105 | 40 | 3 | 19 | 1 | 0.80 |
| 108D/41895 | XO-41895 | Deutz Fahr | 108 | 40 | 3 | 19 | 1 | 0.98 |
| 41889 | XO-41889 | Kuhn | 91 | 30 | 3 | 16 | 1 | 1,00 |
| 96P/41870 | XO-41870 | Deutz Fahr | 96 | 40 | 3 | 19 | 3 | 0.65 |
| 98P/41861 | XO-41861 | Deutz Fahr | 98 | 40 | 3 | 19 | 3 | 0.79 |
| 108P/41896 | XO-41896 | Deutz Fahr | 105 | 40 | 3 | 19 | 3 | 0.89 |
| CM-120/41899 | XO-41899 | P/Z | 105 | 46 | 3 | 21 | 4 | 1.20 |
| CM120/108/41898 | XO-41898 | P/Z | 108 | 46 | 3 | 21 | 4 | 1.14 |
| 54650002 | XO-42072 | Agram | 128 | 50 | | 18x20 | 6 | 2.90 |
| T673/673R | XO-41913/4 | Mortle Αρ./Δεξι | 94 | 48 | 3 | 23 | 10 | 1,05 |
| 0404-7015/16 | XO-51238/9 05544/05545 | Comer Bellon sama Angelloni ABA Giaggaglia | 107 | 49 | 3 | 21 | 10 | 1,25 |
| 55903210/3310 | XO-42022/026 | Kuhn | 107 | 45 | 4 | 18.2 | 9 | 1.65 |
| 58699/58700 | XO- 42064/42066 | Vicon 42064.01 Δεξ/Αρ | 120 | 48 | 4 | 18.5 | 10 | 1.43 |
| 41962/41963 | XO-41962/3 | Marangon 434973/4 pottinger | 100 | 48 | 4 | 21 | 10 | 1.62 |
| 41973/41974 | XO-41973/4 | Fella Krone Δεξι/ Αριστερό | 112 | 48 | 4 | 19 | 10 | 1.46 |
| 52215/52216 | XO-52215/6 | Fella Δεξι/ Αριστερό | 118 | 48 | 4 | 19 | 10 | 1.48 |
| 41990/992 | XO-41990/2 | Kuhn Vicon Δεξι /Αριστ. | 126 | 48 | 4 | 20X23 | 10 | 1.90 |
| 42014/42015 | XO-42014/5 | Claas Δεξι /Αριστ. | 115 | 48 | 4 | 19 | 10 | 1.77 |
| 121712/121713 | XO-42008/09 | Fella | 98 | 48 | 4 | 19 | 10 | 1.30 |
| 42016 | XO-42016 | J.F. Freudendahl | 94 | 50 | 4 | 20x24 | 1 | 1.25 |
| 434975/76 | XO-51420/1 | Pottinger Maragon Αριστ/Δεξι | 120 | 50 | 4 | 21 | 10 | 1.76 |
| 434985/86 | XO-42045/6 | Pottinger Αριστ/Δεξι | 108 | 47 | 4 | 19 | 9 | 1.50 |
| 434969/434970 | XO-53287/8 | Pottinger, Krone Αρ/Δ | 112 | 48 | 4 | 21 | 9 | 1.77 |
| 40499005R/006L | XO-41862/3 | Morra Δεξι Αριστερό | 98 | 45 | 3.5 | 16 | 9 | 1.74 |
| 56151310/210 | XO-41926/928 | Kuhn | 95 | 45 | 3 | 16 | 9 | 1,25 |
| 41913/41914 | XO-41913/14 | T673 Mortl | 94 | 50 | 3 | 23 | 9 | 1.05 |
| JF1380-0022 | XO-41954/955 | JF | 108 | 46 | 3 | 16 | 9 | 1.72 |
| 434979/434980 | XO-52116/52117 | Pottinger | 96 | 48 | 3 | 19 | 9 | 1.08 |
| CM-16/41998 | XO-41998 | Taarup-Slam, JF | 132 | 50 | 4 | 23x20 | 6 | 3.20 |
| 51300 | XO-51300 | Kuhn | 112 | 50 | 4 | 18x20 | 6 | 2.70 |
|  | XO-54227 | Taarup | 131 | 50 | 4 | 20x23 | | 3.90 |

Βίδες χορτοκοπτικών

| | | | | |
|--|-----------------------|------------------------------------|--|------|
| | XO-42096 | Vicon | 10x31 18mm έκκεντρο | 2,10 |
| | XO-42103 | Kuhn | 10x28 16mm 56210100KN/56150100 | 1.35 |
| | XO-42121 | Kuhn | 12x28 18mm Συρόμενο 56115800 | 1.50 |
| | XO-80201262 | Kuhn | Παξιμάδι M12 με τρελή ροδέλα | 0,80 |
| | XO-42114 | Vicon Fella Deutz Fahr Stoll | 12x36 12,9 18mm B1374593 | 3,90 |
| | XO-42110 | Taarup | 12x35 20mm 56403000 | 2.00 |
| | XO-42129 (ex 1224) | Fella Krone 1377266 | 12x24 12.9 (12x1.75x30 Total) 18mm 0009523462M | 3.70 |
| | XO-51553 | Comer | 20mm 52504047103K | 4.00 |
| | XO-42124 | Fella | 18mm 426053 | 3.10 |
| | XO-42126 | Fella | 18mm 477263 (12858) ama | 4,75 |
| | XO-51431 | Deutz Fahr | 06561225k | 8.80 |
| | XO-002537450 | Krone | 12x20 | 7.35 |

ΒΑΣΕΙΣ ΛΕΠΙΔΩΝ ΧΟΡΤΟΚΟΠΤΙΚΩΝ

| | Κωδικός | Χορτοκοπτικό | Κωδ Original | Τιμή |
|--|------------|--------------|---------------------------------|-------|
| | XO-6563514 | Deutz-Fahr | 06563514=12.1 017.010.550.00 | 22.00 |

| | | | | |
|--|-----------|---|---------------------------------------|--------------|
| | XO-PZ0116 | PZ/ Zweegers (ex XO-PZ116 XO-116) | PZ116 | 18,00 |
| | XO-3002 | Morra | Morra παλαιό μοντέλο 19mm τρύπα | 9,15 |
| | XO-3003 | Morra | Morra νέο μοντέλο 14mm τρύπα | 9,85 |

ΑΝΤΑΛΛΑΚΤΙΚΑ ΑΝΑΡΤΟΜΕΝΟΥ ΧΟΡΤΟΚΟΠΤΙΚΟΥ ΚΥΗΝ

| | Κωδικός | Κωδ orig | | Τιμή |
|--|----------|----------|-------------------|--------------|
| | XO-5700 | 56200700 | Δίσκος | 86,60 |
| | XO-5200 | 56330200 | Λάμα Τσαρουχιού | 6,25 |
| | XO-5800 | 56205800 | Τσαρούχι ακριανό | 62,50 |
| | XO-09291 | 56190600 | Τσαρούχι Κεντρικό | 62,50 |

ΑΝΤΑΛΛΑΚΤΙΚΑ ΣΥΡΟΜΕΝΟΥ ΧΟΡΤΟΚΟΠΤΙΚΟΥ ΚΥΗΝ

| | Κωδικός | Κωδ orig | | Τιμή |
|--|-------------|----------|--|---------------|
| | XO-55910400 | 55910400 | Τσαρούχι ακριανό FC300 (ex XO-85639) | 75,00 |
| | XO-55901200 | 55901200 | Τσαρούχι κεντρικό FC300 (ex XO-85622) | 75,00 |
| | XO-39232 | 56200800 | Δίσκος ακριανός GMD5566 | 144,00 |
| | XO-55911100 | 55911100 | Δίσκος κεντρικός FC250, FC300 (ex XO-85621) | 115,00 |
| | XO-55903900 | 55903900 | Λάμα τσαρουχιού FC250, FC300 (ex XO-85629) | 35,00 |
| | XO-55911400 | 55911400 | Τσαρούχι κεντρικό FC250, FC300 (ex XO-85637) | 53,00 |
| | XO-85638 | 55931400 | Δίσκος F202, GC303, FC350 | 130,00 |
| | XO-55921010 | | Κουζινέτο με γρανάζι | 750,00 |







Μαχαιρία ενσειροδιανομέα

| | | | |
|---|---------------|---|-------|
|  | XO-16800014M | Frasto D=94mm τρύπα 11x11mm | 5.50 |
|  | XO-16800020 | Frasto 95x5mm τρύπα 10.5x10,5mm /47519 | 4.80 |
|  | XO-70-1005 | Βίδα πομπτε allen 8x32mm 10.9 FRasto, Faresin blade/62468 | 0.75 |
|  | XO-70-1001 | Κασονόβιδα 10x25mm 10.9 Frasto, Faresin blade | 1.07 |
|  | XO-70-1011 | Κασονόβιδα 10x1.5x30 με κεφάλι σταυρό | 2.10 |
|  | XO-70-1012 | Κασονόβιδα 10x1.5x30 8.8 | 1.60 |
|  | XO-3000461M | Himel δεξί 195x90 διάκεντρο 97mm (47708) | 19.50 |
|  | XO-3001581M | Himel αριστερό 195x90 διάκεντρο 97mm (47707) | 20,00 |
|  | XO-30845-9950 | Faresin 140x102 διάκεντρο 100mm παχός 6mm | 13.00 |
|  | XO-30845-8750 | Faresin 140x102 διάκεντρο 100mm παχός 6mm | 13.00 |
|  | XO-011099-SG1 | Luclar κυρτή μεσαία 79x76 40o διάκεντρο 53mm τρύπα 6,5mm | 4.70 |
|  | XO-16800008 | Luclar ίσια τριγωνική λεπίδα L=80mm W=51mm cc 31mm hole 6.5mm (D2001) | 3.50 |
|  | XO-4108501 | Strautman Frank | 62.00 |
|  | XO-73236500 | Strautman Frank | 50.00 |

| | | | |
|--|--------------|-------------------|-------|
|  | XO-434135 | Pottinger Frank | 40.00 |
|  | XO-84056505 | New Holland Frank | 34.00 |
|  | XO-01-129690 | Mengele Frank | 36.00 |
|  | XO-06278720 | Deutz Fahr | 32.50 |
|  | XO-05945 | Trioliet μακρύ | 40.00 |
| | XO-05818 | Trioliet κοντό | |

ΜΑΧΑΙΡΙΑ ΚΑΛΑΜΠΟΚΑ

| | | | |
|---|-------------|---|-------|
|  | XO-03202101 | Μαχαίρι καλαμποκά 60x6 Τρύπα 25mm L=240mm | 36.40 |
| | XO-13739 | Μαχαίρι καλαμποκά Fantini 60x6 Τρύπα 30mm L=260mm | 31.00 |

| Λεπίδες Λόγχες Θεριζοαλωνιστικών | | | A | B | C | | | |
|---|----------------|---|----|----|----|------|----|------|
|  | DIN 75/41620 | XO-41620 Τρίγωνη Λεπίδα | | | | | 11 | 0.87 |
|  | DIN 80/41702 | XO-41702 Τρίγωνη Λεπίδα (41705) | 51 | 79 | 14 | 5.5 | 11 | 1.02 |
|  | 10961.06 | XO-10961-06 Schumacher | 51 | 80 | 15 | 6.50 | 11 | 1.80 |
|  | XO-420-100-012 | Βίδα μαχαιριού 6x16 10931.09 | | | | | | 0.25 |
|  | XO-13961.02 | Παξιμάδι M6 001106001 | | | | | | 0,16 |
|  | XO-420-100-018 | Ένθετα θηλυκό πάσο 6x1 10941 | | | | | | 0.85 |
|  | XO-10937.06 | Ένθετα θηλυκό πάσο 6x1 με φουρό 420-100-017 | | | | | | 1,00 |

| | | | |
|---|-------------|----------------------|-------|
|  | XO-16500-04 | Λόγχη 12m Schumacher | 17.00 |
|---|-------------|----------------------|-------|

| | | | |
|---|------------------------|--|-------|
|  | XO-10701-01 | Λόγχη 12mm άκρη SChumacher | 38.00 |
|  | XO-42245 | Μαχαίρι Άχυρου combine | 5,50 |
|  | XO-51123 | Μαχαίρι. Άχυρου combine 0652940 | |
|  | XO-42241 | Μαχαίρι . Άχυρου combine 166x50x5 τρύπα 25mm | 10.20 |
|  | XO-50929 | Μούφα μαχαριού άχύρου για 4mm 7368712 20/30/25x10x 4mm | 5.00 |
|  | XO-42252 | Αποστάτης μαχαριού άχύρου 10x30x4mm | 2,45 |
|  | XO- HXE13024M | Μαχαίρι άχυρου 198x50x3 τρύπα 6.5mm (18455) (42222) (Z59033) 525525113 | 7.40 |
|  | XO-28-203-068- 0000 | Μούφα μαχαριού άχύρου για 4mm 20x30x25x14mm τρύπα 10,2mm 28-801-405-012 (42248/52500008) | 5.30 |
|  | XO-1322233C2 | Μαχαίρι spitor 175x40x3 Τρυπα 11mm 320997650/84019614 | 6.50 |
|  | XO-42255 | Μαχαίρι John deere 175x50 τρύπα 20mm | 7.00 |
|  | XO-42232 | Μαχαίρι 175x50 τρύπα 18mm | 10.00 |

ΛΟΓΧΕΣ ΓΙΑ ΜΠΑΛΕΣ ΧΟΡΤΟΔΕΣΙΑΣ

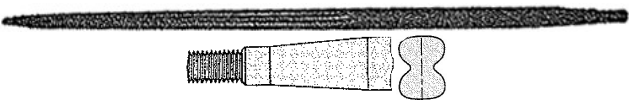
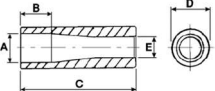

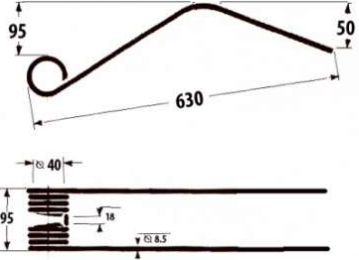
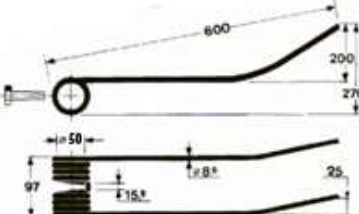
| | Κωδικός | Διατομή x Μήκος | Σπείρωμα | Τιμή |
|---|-----------|-----------------|----------|-------|
|  | XO-18609 | 36x600mm | M22x1.5 | |
|  | XO-81017 | 36x800 mm | M22x1.5 | 34.50 |
| | XO-81018 | 36x1100 mm | M22x1.5 | 48,00 |
| | XO-81019 | 40x1400 mm | M22x1.5 | 80.00 |
| | XO-1464CL | 36x145m | M22x1.5 | 80.00 |
|  | XO-03358 | Μούφα | 36x145 | 16,00 |

| | Κωδ | Περιγραφή | Τιμή |
|---|-----------|-------------------------|------|
|  | EL-115 | Ciaggaglia (35mm) | 9.50 |
|  | EL-1-5383 | Acma Vechio 600mm(33mm) | 6,50 |

| | | | |
|--|----------------------------------|---|------------------------|
| | <p>EL-1980</p> | <p>FCR</p> | <p>6.40</p> |
| | <p>EL-1-374</p> | <p>Sama (Πυθαγόρας) group (14mm)</p> | <p>No stock</p> |
| | <p>EL-1983</p> | <p>Sama Omas (13mm) (same MA-109 Corma)</p> | <p>7,70</p> |
| | <p>EL-015</p> | <p>Ima La Rocca-Τουρκίας (20mm)</p> | <p>7,50</p> |
| | <p>EL-015^A</p> | <p>Πιαστράκι ελατηρίου Ima la Rocca</p> | <p>1.80</p> |

ΕΛΑΤΗΡΙΑ ΕΛΙΚΟΠΤΕΡΟΥ

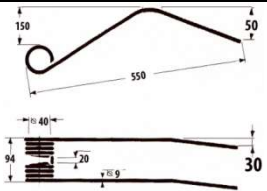
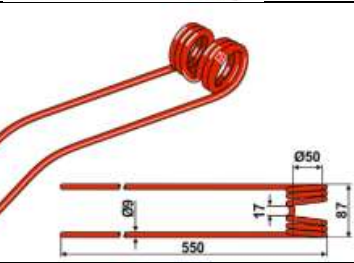
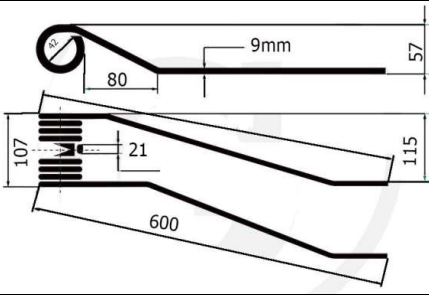

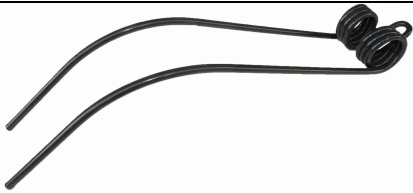

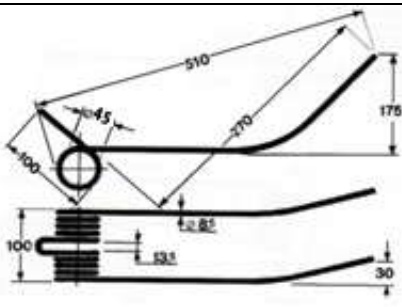
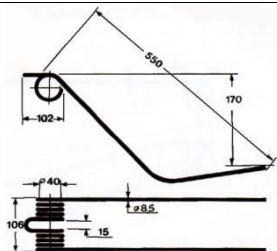

| | Κωδ | Περιγραφή | Τιμή |
|--|-------------------------|---|------------------------|
| | <p>EL-1-7892</p> | <p>Galfre</p> | <p>7.00</p> |
| | <p>EL-50014</p> | <p>Πιαστράκι ελατηρίου Galfre</p> | <p>8.40</p> |
| | <p>EL-104820</p> | <p>Πιαστράκι ελατηρίου Galfre οβάλ 35x40mm τρύπα 12mm</p> | <p>15.00</p> |
| | <p>EL-117</p> | <p>Fontanesi</p> | <p>No stock</p> |







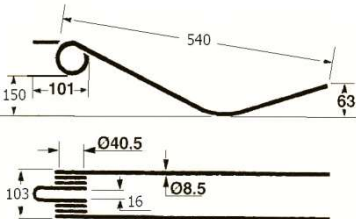
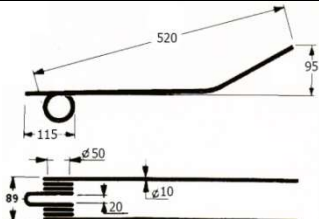
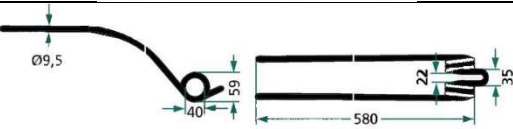

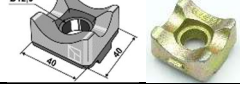
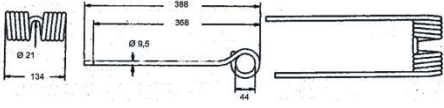
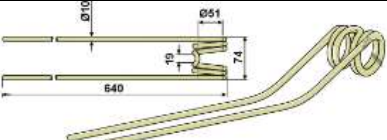





| | | | |
|---|---------------------|---|--------------|
|  | <p>EL-112</p> | <p>Fella</p> | <p>7,20</p> |
|  | <p>EL-9536290</p> | <p>Claas 2πλό μαζευτικό 9.00 mm (25mm) Taarup Kverneland 9032</p> | <p>7,50</p> |
|  | <p>EL-525525151</p> | <p>Corma Tornado διπλό Δεξί Αριστερό 9mm Fiorini</p> | <p>8,00</p> |
|  | <p>EL-16504331</p> | <p>Deutz Fahr KS1.5, KS1.70, 2.37, KS2.60</p> | <p>14.70</p> |
|  | <p>EL-06580259</p> | <p>Deutz Fahr L=486</p> | <p>9.00</p> |



ΕΛΑΤΗΡΙΑ ΕΛΙΚΟΠΤΕΡΟΥ

| | Κωδ | Περιγραφή | Τιμή |
|---|---------------|-------------------------------|-------------|
|  | <p>EL-105</p> | <p>Sama Corto (Kuhn Π.Μ.)</p> | <p>7.00</p> |
|  | <p>EL-108</p> | <p>Ima La Rocca Vecchio</p> | <p>6.30</p> |

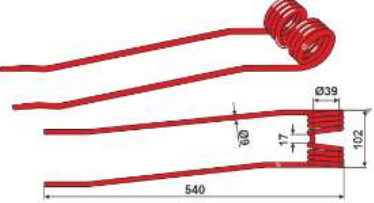
| | | | |
|------------------|--------------|--|-------|
| | EL-110 | Kuhn | 6.80 |
| | EL-KUH-03 | Kuhn GA402N-M, GA280P-300P-M, GA230-300G-VR, GA G-GM-VR-GT, GA280-301G-GM, GA3201-4101GM | 12.00 |
| | EL-ST-HH-46 | Βάση ελατηρίου KUH-03 | 10.00 |
| | EL-57502000 | Kuhn | 7.20 |
| | EL-15-POT-09 | Pottinger 436022 / 436026 / 436028/ 436125 / 436141 | 13.00 |
| | EL-436031 | Pottinger POT-02 L=585 436042 | 10.50 |
| | EL-238060170 | Έλασμα στερέωσης ελατηρίου Pottinger λάμα 30x3 τρύπα 14mm | 4.00 |
| <p>EL-620706</p> | | | |
| | EL-57720200 | Kuhn 10mm | 9.50 |
| | EL-57562500 | Kuhn 9.5mm GA 3501 - 4120TH - 4121/GTH - 4321 - 4521/GTH - 6501 - 8121 - 8521 | 14.00 |

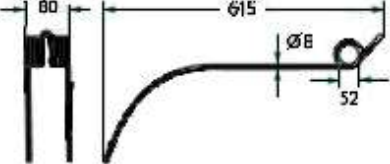
| | | | |
|---|--------------|---|-------|
|  | EL-57648500 | Πιάστρα ελατηρίου Kuhn | 27.00 |
|  | EL-57717410 | Πιαστράκι ελατηρίου Kuhn GA381, GA3800 | 7.00 |
|  | EL-58525700 | Πιαστράκι ελατηρίου Kuhn GF 4, 22SP, 23, 440M, 440P, 440T, 452M, 452P, 452T | 8.50 |
|  | EL-58503800 | Πιαστράκι ελατηρίου με βίδα Kuhn GF 4, 22SP, 23, 440M, 440P, 440T, 452M, 452P, 452T | 9.00 |
|  | EL-57648600 | Λαμάκι στερέωσης ελατηρίου ελικοπτέρου Kuhn | 13.40 |
|  | EL-118 | Daross 8.5mm | 7.50 |
|  | EL-120 | Daross, Gaspardo 10mm | 9.80 |
|  | EL-160111 | Fella | 7.00 |
|  | EL-460304K | Σετ έλασμα, φωλιά βίδα πιαστράκι Fella | 11.30 |
|  | EL-161379M | Βάση ελάσματος Fella 40x40 τρύπα 12.5mm | 3.80 |
| | EL-160089 | Πλακάκι βάσης ελάσματος fella | 4.50 |
|  | EL-150094 | Βάση ελάσματος Fella 41x26.5x13.5mm | 4.00 |
|  | EL-525153014 | Krone Μήκος 388mm | 8.80 |
|  | EL-268405 | Krone 630mm smart 900 | 7.00 |

| | | | |
|---|-----------------|---|--------------|
|  | EL-001530141M | Krone L=388 KW4.40-4; 5.50-4; 6.40-6 | 10.50 |
|  | EL-600064M | Ελατήριο ασύμμετρο Pottinger Φ10 L=520mm | 17.00 |
|  | EL-265061 | Πιαστράκι ελατηρίου Krone Λάμα 31x3mm τρύπα 14mm | 6.40 |
|  | EL-153049 | Βίδα ελατηρίου Krone 12x1.75x70 τρύπα 5,5mm | 20.00 |
|  | EL-260504 | Έλασμα ελατηρίου Krone 39x3 τρύπα 26mm | 3.50 |
|  | EL-009002081 | Βίδα πιάστρας ελατηρίου Krone M8x30mm | 5.00 |
|  | EL-001530221 | Πιαστράκι ελατηρίου Krone KS 330/10, 3.80-4.20/12 | 11.60 |
|  | EL-001530211 | Πιαστράκι ελατηρίου Krone KW 4.40/4, 440/4, 4.60, 4.62/4, 5.50, 550/4X7, 6.02/6, 6.40, 7.70/6X7, 8.80, 9.02/8T, 11.02/10T, 13.02/12T, 15.02/14T, KWT 11.22/10 | 2.00 |
|  | EL-002605052 | Πιαστράκι ελατηρίου Krone KW 4.60, 5.50, 6.02/6, 7.82/6x7, 8.82/5, 9.02/8T, 11.02/10T, 13.02/12T, 15.02/14T, KWT 7.70/6x7, 8.50, 10.50 | 6.60 |
|  | EL-001530321 | Έλασμα ελατηρίου Krone kw 4.40/4, 4.60, 5.50, 550/4X7, 6.40/6, 6.70, 7.70/6X7, 8.50, KWT 7.70/6X7, 8.50, 10.50, | 4.40 |
|  | EL-0635250M | Πιαστράκι ελατηρίου Krone Z 450/550 D, 550/660/580/680/900 | 15.00 |
|  | EL-200469260M | Έλασμα ελατηρίου Krone Swadro TC 680, 760, 880 | 1.10 |
|  | EL-200471310 | Πιαστράκι ελατηρίου krone Swadro 35,38,42,46 | 6.50 |
|  | EL-491774 | Fella Μήκος 540mm | 9.10 |
|  | EL-4105102690 | Lely Hibiscus | 30.00 |
|  | EL-525152380408 | Sip | 13.30 |

| | | | |
|---|------------|--|-------|
|  | EL-GZ-280V | Πιάστρα ελατηρίου PZ Kverneland τρύπα 12x13mm L in= 120mm | 13.50 |
|  | EL-GS-65 | Δαχτυλίδι στερέωσης ελατηρίου 12x17/25x14mm fiber Kverneland | 3.00 |
|  | EL-TH-42 | Δαχτυλίδι στερέωση ελατηρίου 15x19/27x8mm | 2.00 |



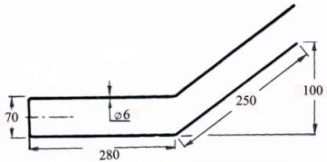
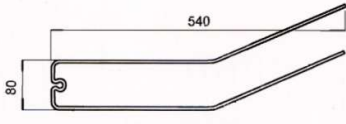

ΕΛΑΤΗΡΙΑ ΠΟΔΙΑΣ

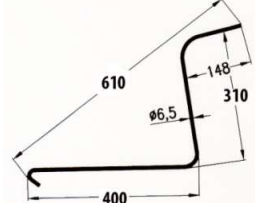
| | | | |
|---|--------------|--|------|
|  | EL-57502800M | Ελατήριο ποδιάς Ύψος 525 Kuhn 52502800 (ex EL-125) | 3.80 |
|  | EL-37420184 | Ελατήριο ποδιάς με κρεμαστάρι Ύψος 610mm | 3,00 |

ΕΛΑΤΗΡΙΑ ΜΑΡΓΑΡΙΤΑΣ

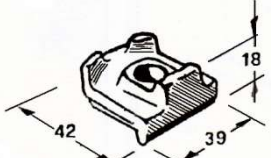
| | | | |
|--|----------|-------------|------|
|  | EL-207 | Lelly κοντό | 1.30 |
| | EL-1953M | | 4.80 |







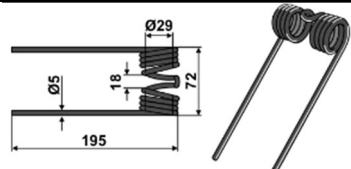

ΠΙΑΣΤΡΑΚΙΑ

| | | | |
|---|-----------|--|-------|
|  | XO-06088 | Πιαστράκι ελατηρίου (EL-100) | 2.50 |
|  | EL-121 | Πιαστράκι ελατηρίου | 1.73 |
|  | EL-616720 | Πιαστράκι ελατηρίου JF Stoll 57x41x18 τρύπα 12mm | 12.50 |
|  | EL-649340 | Έλασμα στήριξης ελατηρίου JF Stoll λάμα 30x6 τρύπα 13x14mm | 8.40 |

ΕΛΑΤΗΡΙΑ ΠΡΕΣΣΑΣ-pick up

| | | | |
|---|-----------|---|------|
|  | EL-343-12 | Welger 5mm (4 σπείρες) AP 630 - RP 12 - 15 - RP 200 - 202 - 220 - 235 - 302 - 320 - RP 402 - 405 - 420 - 435 - 502 - 505 - 520 - 535 (0940.52.25.00) | 1.75 |
|---|-----------|---|------|

| | | | |
|--|----------------|--|----------|
| | EL-310 | Welger AP53 - 530 - 61 - 41 - 42 - 45 - 450 - 53 - 63 - 71 - 12K - RP120 - 150 - 180 0940.52.21.00 (5mm 5 σπείρες) | No stock |
| | | Κλειδάκι μετρητή πρέσσας Welger | 4,50 |
| | EL-807247 | Claas | 2,15 |
| | EL-11321160191 | Deutz (6296285) 83523/16618868m | 4,50 |
| | EL-PZ388 | Deutz, Kverneland | 3,50 |
| | EL-80131673N | New Holland 5mm PU42 376 - 377 - 378 - 644 - 548 - 565 - 570 - 575 - 540 644 - 650 - 645 - 648 - 658 - 865 - BB 930 - 935 - 940 945 - 5820 - 5850 - 5880 80131673 (ex 700320) | 3,00 |
| | EL-80683310N | New Holland L=185mm (ex EL-700320A) | 3,00 |
| | EL-1116 | New Holland 4,8mm PU45, 1116/00159 | 4,00 |
| | EL-8876278 | Callignani | 4,80 |
| | EL-DO149 | Abriatta | 4,40 |
| | EL-75075 | Heston 5.5mm | 4,30 |

| | | | |
|---|--------------|---|-------------|
|  | EL-7002-2105 | 5.50mm L=210mm | 5.00 |
|  | EL-462732M | Lemken Fella | 3.50 |
|  | EL-16618868M | Deutz Taarup Vicon 5mm L=170 W=64mm | 3.70 |
|  | EL-E17615EM | John Deere L=210mm W=105mm 5,5mm | 4.00 |
| | EL-8876437 | Pick up Pottinger L=165mm | 4.60 |
|  | EL-8221380 | Pick up Claas 5mm W=75mm τρύπα 30mm L=190mm | 3.50 |
|  | EL-9862900 | Pick up Claas 6mm W=76mm L=190mm hole 28mm | 4.75 |
|  | EL-8603510 | Pick up Claas 5mm W=74mm τρύπα 30mm L=190mm Rolland 42, 45,46, Quadrant 1100, 1150 | 2.80 |
|  | EL-9182380 | Pick up Claas 5,6mm τρύπα 28mm L=188mm 8716106161560 | 2.75 |
|  | EL-8483810 | Pick up Claas 5,6mm τρύπα 28mm W=68mm L=190mm | 2.60 |

Ανταλλακτικά Κοπροδιανομέα

| | | | |
|--|---------------|---|--------------|
| | 7554-150228 | Βίδα 10x28 κεφάλι 20x17 Krone 07416 | 1.50 |
| | 7558-448037 | Σύνδεσμος καδένας κοπροδιανομέα Krone 10mm inner length 1mm για αλυσίδα 10x31mm | 35.00 |
| | 69-2-6 | Βίδα 10x40 κεφάλι 20x11mm Strautman/Fristein για αλυσίδα 9x27/9.5x26.2/9.5x27/10x28 | 5.30 |
| | 04-076727 | Βίδα 10x40 κεφάλι 24x10.5mm για αλυσίδα 10x31mm Mengele | 3.65 |
| | 69-2-71 | Βίδα 10x35 κεφάλι 20x10.5 για αλυσίδα 8x31/9x31 Mengele | 3.15 |
| | 14751 | Βίδα 12x45 κεφάλι 26x12 για αλυσίδα 10x35/11x35 Mengele | 4.00 |
| | 0903-28-10-01 | Βίδα 10x35 κεφάλι 10x35 Welger | 4.70 |
| | 964588-0 | Βίδα 10x50 κεφάλι 10.5x24 Claas | 2.70 |
| | 200583-3 | Φωλιά βίδας αλυσίδας κοπροδιανομέα Krone Mengele 38x27x13 τρύπα 10.5/03-23813 | 6.90 |

ΑΤΣΑΛΟΒΙΔΕΣ ΚΑΤΑ DIN 931 ΠΟΙΟΤΗΤΑ 8.8 ΤΙΜΗ ΑΝΑ 100 ΤΕΜΑΧΙΑ ΣΕ EURO

| ΜΗΚΟΣ L | M6 | M8 | M10 | M12 | M14 | M16 | M18 | M20 | M22 |
|---------------|------|-------|--------|-----------|----------|-----------|--------|--------|--------|
| 16 | 3,57 | | | | | | | | |
| 40 | | 10,09 | 17,19 | | | | | | |
| 50 | | 11,84 | 19,99 | 27,38 | 45,768HG | 49,965 | | | |
| 60 | | 13,39 | 22,38 | 31,18 | 44.569HG | 0.71HG | 92,94 | 92,94 | 235,84 |
| 70 | | 15,14 | 29,38 | 40,57 | 49,366 | 63,756 | 103,33 | 103,33 | 239,63 |
| 80 | | 19,4 | 27,78 | 38,57 | 54,962 | 1,00 ΗΓ | 113,72 | 113,72 | 240,03 |
| 90 | | 22,31 | 31,18 | 63.00 Η/Γ | 57,160 | 77,746 | 123,91 | 123,91 | 256,62 |
| 100 | | | 33,98 | 71,00Η/Γ | 63,956 | 84,142 | 134,31 | 134,31 | 278,21 |
| 110 | | | 43,77 | 71.00Η/Γ | 69,152 | 90,937 | 144,70 | 144,70 | 306,19 |
| 120 | | | 46,37 | 71,95HG | 73,949 | 97,932 | 155,09 | 183,00 | 344,76 |
| 130 | | | 52,56 | 66,75 | 79,145 | 109,924 | 171,88 | 171,88 | 371,74 |
| 140 | | | 55,16 | 70,95 | 98,532 | 117,319 | 182,87 | 182,87 | 402,72 |
| 150 | | | 63,56 | 75,15 | 111,323 | 124,713 | 198,46 | 198,46 | 426,5 |
| 160 | | | 80,94 | 98,53 | 137,105 | 143,101 | 209,05 | 209,05 | 480,07 |
| 180 | | | 88,54 | 121,92 | | 173,080 | | 382,13 | 568,61 |
| 200 | | | 101,93 | 129,71 | | 204,458 | | 448,89 | 674,53 |
| 220 | | | 134,11 | 136,90 | | 277,008HG | | 530,03 | 785,05 |
| Περικόχλια | | 1,50 | 3,70 | 4,60 | 11 | 15 | 18 | 18,5 | 38,40 |
| Περικόχ ΗΓ | | | 4,1 | 5,20 | 12 | 12,40 | 23,5 | 23,5 | |
| Περικ Ασφαλ | | 3,10 | 9,11 | 11,21 | 14,35 | 19,50 | 0,40 | 37,00 | |
| Περικ.Ψιλόπασ | | | 5(1mm) | 8(1.25) | 14(1.5) | | | | |
| Grover | | | 2,07 | 1,59 | 1,7 | 3,66 | 6,10 | 6,10 | 12,00 |
| Ροδέλες | | | 1,8 | 3,00 | 3,40 | 4,03 | | | |

ΑΤΣΑΛΟΒΙΔΕΣ 10,9 ΤΙΜΗ ΑΝΑ 100 ΤΕΜΑΧΙΑ

| ΜΗΚΟΣ L | M16(24mm) | M18(30mm) | M20(30mm) | 6914 M16 | 6914 M20 |
|---------|-----------|-----------|-----------|----------|----------|
| 80 | 1,09 | | | 0,834 | |
| 90 | 1,14 | | 1,81 | 0,917 | 1,38 |
| 100 | 1,25 | | 1,85 | 1,14 | 1,45 |
| 110 | 1,55 | | 2,07 | 1,34 | 1,61 |
| 120 | 1,45 | 2,15 | 2,30 | 1,37 | 1,80 |
| 130 | 1,52 | 2,50 | 2,55 | | 1,98 |
| 140 | 2,14 | | 2,95 | | 2,11 |
| 150 | | | 3,53 | | 2,29 |

ΒΙΔΕΣ ΚΑΡΕ ΚΑΤΑ DIN 608 ΠΟΙΟΤΗΤΑ 8,8

ΤΙΜΗ ΑΝΑ 100 ΤΕΜΑΧΙΑ

| ΜΗΚΟΣ L | M10 | M12 | M14 |
|---------|-------|-------|------|
| 38 | 11,90 | | |
| 35 | 12,00 | | |
| 40 | 11,90 | 22,00 | 0,37 |
| 45 | 13,62 | | |
| 50 | 14,64 | 31,00 | |
| 60 | 17,02 | 31,00 | |
| 70 | 19,74 | 35,00 | |
| 80) | 22,13 | 40,00 | 0,62 |
| 90 | 24,68 | 45,00 | |

ΒΙΔΕΣ ΚΑΡΕ ΠΟΙΟΤΗΤΑ 4,6 DIN608

ΤΙΜΗ ΑΝΑ 100 ΤΕΜΑΧΙΑ

| ΜΗΚΟΣ L | M10 | M12 | 16 | ¾ |
|---------|-------|-------|----|---|
| 35 | 8,83 | 12,64 | | |
| 45 | 10,57 | 20,00 | | |
| 50 | 11,43 | 16,97 | | |
| 60 | 13,34 | 19,23 | | |